

Active Line/Performance Line

Active Line/Performance Line



Robert Bosch GmbH
Bosch eBike Systems
72703 Reutlingen
GERMANY

www.bosch-ebike.com

1 270 020 XBN (2017.06) T / 139 EEU

Nyon

BUI275: 1 270 020 915



pl Instrukcja oryginalna
cs Původní návod k používání
sk Pôvodný návod na použitie
hu Eredeti használati utasítás
ro Instrucțiuni originale
bg Оригинална инструкция

sl Izvirna navodila
hr Originalne upute za rad
et Algupärane kasutusjuhend
lv Instrukcijas oriģinālvalodā
lt Originali instrukcija



Żeromskiego 51
Łódź



510 - 101 - 224



www.gobikes.pl



info@gobikes.pl



727-279-18-35



[/goBIKESpl](https://www.facebook.com/goBIKESpl)



[/goBIKESpl](https://www.youtube.com/goBIKESpl)

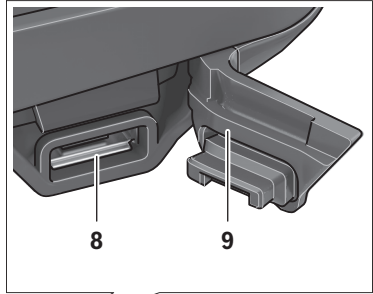

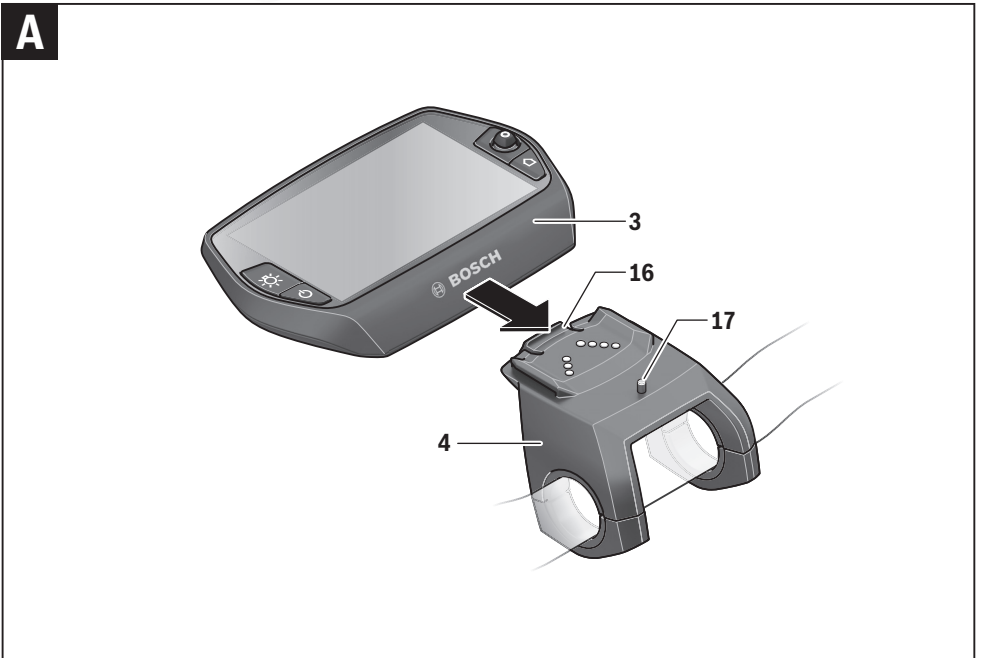
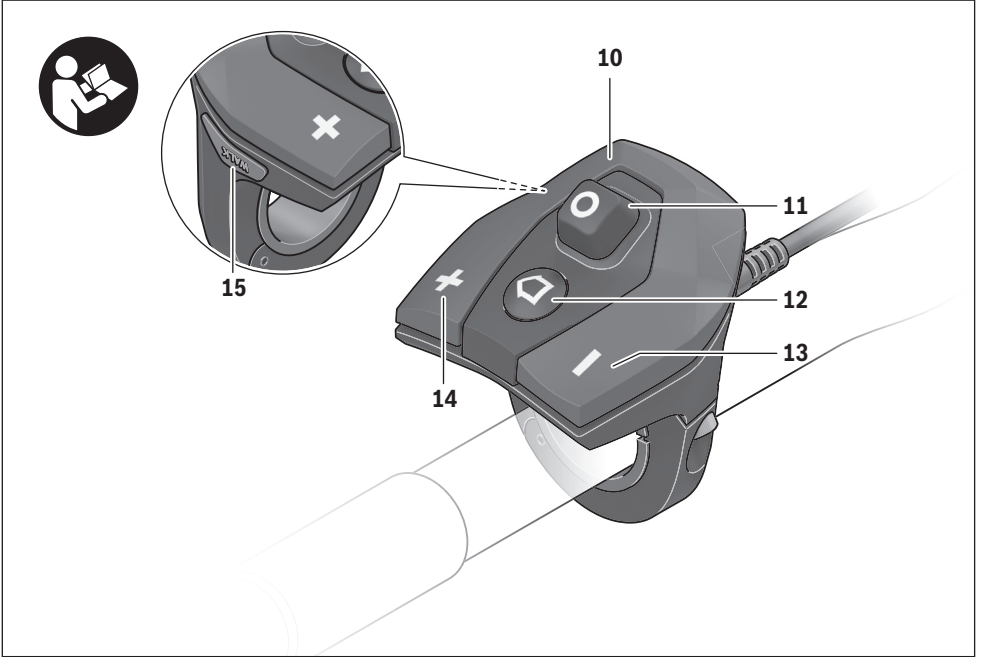

Wskazówki bezpieczeństwa

Ogólne wskazówki bezpieczeństwa



Należy przeczytać wszystkie wskazówki dotyczące bezpieczeństwa pracy i instrukcje użytkowania. Nieprzestrzeganie wskazówek dotyczących bezpieczeństwa pracy i instrukcji użytkowania może stać się przyczyną porażenia prądem elektrycznym, pożaru lub/i poważnych obrażeń ciała.

Wszystkie wszystkie wskazówki dotyczące bezpieczeństwa pracy i instrukcje użytkowania należy zachować do dalszego zastosowania.

Używane w niniejszej instrukcji obsługi pojęcie »akumulator« odnosi się do wszystkich oryginalnych akumulatorów Bosch eBike.

- ▶ **Należy uważać, aby ekran komputera pokładowego nie odwracał uwagi od sytuacji drogowej.** Użytkownicy ruchu drogowego, którzy nie koncentrują się wyłącznie na nim, mogą spowodować wypadek. Podczas jazdy komputer pokładowy wolno stosować wyłącznie do zmiany poziomów wspomagania. Dodatkowa obsługa komputera dozwolona jest dopiero po zatrzymaniu pojazdu.
- ▶ **Przed rozpoczęciem programu treningowego należy skonsultować się z lekarzem i zasięgnąć porady dotyczącej dozwolonych obciążeń organizmu.** Tylko w ten sposób można uniknąć ewentualnego przeciążenia organizmu.
- ▶ **Stosując czujnik rytmu serca należy wziąć pod uwagę, że ukazany wynik może być zafalszowany przez zakłócenia elektromagnetyczne.** Wyświetlaną częstotliwość uderzeń serca należy traktować wyłącznie jako wartości referencyjne. Za skutki spowodowane niewłaściwymi wartościami nie przejmujemy żadnej gwarancji.
- ▶ **Nie wolno otwierać komputera pokładowego Nyon.** Otwarcie obudowy Nyon może spowodować jego uszkodzenie i wygaśnięcie roszczeń gwarancyjnych.
- ▶ **Nie należy używać komputera pokładowego jako uchwyty.** Używanie komputera pokładowego do podnośzenia roweru może spowodować nieodwracalne uszkodzenie komputera pokładowego.
- ▶ **Nyon nie jest produktem medycznym.** Wartości wyświetlane w trybie pracy »Fitness« mogą różnić się od wartości rzeczywistych.
- ▶ **Komputer pokładowy Nyon może być używany wyłącznie w połączeniu z panelem sterującym wyposażonym w joystick.** Joystick panelu sterującego posiada taki sam zakres funkcji jak dżojstik komputera pokładowego.
- ▶ **Ostrożnie! Korzystanie z komputera pokładowego z funkcją Bluetooth® może spowodować zakłócenia działania innych urządzeń i sprzętu, samolotów i sprzętu medycznego (np. rozruszników serca, aparatów słuchowych).** Nie można także całkowicie wykluczyć możliwości doznania uszczerbku przez ludzi i zwierzęta

znajdujące się w bezpośrednim otoczeniu. Komputera pokładowego z funkcją Bluetooth® nie należy używać w pobliżu sprzętu medycznego, stacji paliw, urządzeń chemicznych, stref zagrożenia eksplozją oraz wybuchem. Komputera pokładowego z funkcją Bluetooth® nie należy używać w samolotach. Należy unikać długotrwałej eksploatacji urządzenia blisko ciała.

- ▶ **Towarowy znak słowny Bluetooth® oraz znaki graficzne (logotypy) stanowią własność firmy Bluetooth SIG, Inc.** Wszelkie wykorzystanie tych znaków przez firmę Bosch eBike Systems odbywa się na podstawie umowy licencyjnej.
- ▶ **Komputer pokładowy jest wyposażony w złącze radio-we.** Należy przestrzegać lokalnych ograniczeń dotyczących eksploatacji, np. w samolotach lub szpitalach.
- ▶ **Należy przeczytać i zastosować wszystkie wskazówki bezpieczeństwa i zalecenia, zawarte we wszystkich instrukcjach obsługi systemu eBike oraz w instrukcji obsługi roweru elektrycznego.**

Wskazówki bezpieczeństwa dotyczące posługiwania się systemem nawigacyjnym

- ▶ **Podczas jazdy nie należy wyznaczać tras. Nowy cel wolno wprowadzać po uprzednim zatrzymaniu się.** Użytkownicy ruchu drogowego, którzy nie koncentrują się wyłącznie na nim, mogą spowodować wypadek.
- ▶ **Jeżeli system nawigacyjny proponuje drogę, której pokonanie byłoby zbyt trudne, ryzykowne lub niebezpieczne w odniesieniu do umiejętności bądź zdolności rowerzysty, podążanie trasą wyznaczoną przez system nawigacyjny należy przerwać.** W takim wypadku należy skorzystać z innej, zaoferowanej przez sprzęt nawigacyjny alternatywnej trasy.
- ▶ **Należy stosować się do wszystkich znaków drogowych, nawet wówczas, gdy system nawigacyjny zaleca podążanie określoną drogą.** Budowy oraz czasowe objazdy nie są uwzględniane w systemie nawigacyjnym.
- ▶ **W niejasnych sytuacjach drogowych, lub w sytuacjach zagrażających bezpieczeństwu (zablockowane ulice, objazdy itp.) należy zrezygnować z użytkowania systemu nawigacyjnego.** Należy zawsze mieć ze sobą dodatkową mapę i systemy komunikacyjne.

Opis urządzenia i jego zastosowania

Użycie zgodne z przeznaczeniem

Komputer pokładowy Nyon przewidziany jest do sterowania systemem Bosch eBike oraz do wyświetlania parametrów jazdy.

Do nawigacji bez roweru (na przykład dla kierowców samochodowych lub na wycieczki piesze) Nyon nie jest dostosowany.

Oprócz przedstawionych tutaj funkcji możliwe są także inne funkcje wynikające z bieżącej modyfikacji oprogramowania w celu usunięcia błędów i rozszerzenia funkcjonalności.

Przedstawione graficznie komponenty

Numeracja przedstawionych komponentów odnosi się do schematów, znajdujących się na stronach graficznych, umieszczonych na początku niniejszej instrukcji.

Wszystkie rysunki części rowerowych, oprócz jednostki napędowej, komputera pokładowego wraz z panelem sterującym, czujnikiem szybkości i przynależnych uchwytów są schematyczne i mogą różnić się od części rzeczywistego roweru elektrycznego.

- 1 Joystick
- 2 Przycisk »Home«
- 3 Komputer pokładowy
- 4 Uchwyt (mocowanie) komputera pokładowego
- 5 Włącznik/wyłącznik komputera pokładowego
- 6 Przycisk świateł rowerowych
- 7 Czujnik jasności
- 8 Interfejs USB
- 9 Osłona gniazda USB
- 10 Panel sterujący
- 11 Joystick na panelu sterującym
- 12 Przycisk »Home« na panelu sterującym
- 13 Przycisk do redukcji wspomagania
- 14 Przycisk do zwiększenia wspomagania
- 15 Przycisk systemu wspomagania przy popychaniu/wspomaganiu startu »WALK«
- 16 Blokada komputera pokładowego
- 17 Śruba blokująca komputera pokładowego
Kabel ładowania USB (micro A – micro B)*

* nie odwzorowane na rysunkach, do nabycia jako osprzęt

Dane techniczne

Komputer pokładowy	Nyon	
Numer katalogowy	1 270 020 915	
Pamięć wewnętrzna ogółem	GB	8
Prąd ładowania portu USB maks.	mA	500
Napięcie ładowania portu USB	V	5
Kabel ładowania ¹⁾	1 270 016 360	
Temperatura pracy	°C	-5... +40
Temperatura przechowywania	°C	-10... +50
Temperatura ładowania	°C	0... +40
Wewnętrzny akumulator litowo-jonowy	V	3,7
	mAh	710
Stopień ochrony ²⁾	IP x7 (wodoszczelny)	
Wspomagane standardy WiFi	802.11b/g/n (2,4 GHz)	

1) Nie wchodzi w zakres wyposażenia standardowego

2) przy zamkniętej osłonie gniazda USB

Komputer pokładowy	Nyon	
WLAN		
– Częstotliwość	MHz	2 400 – 2 480
– Moc sygnału	mW	< 100
Bluetooth®		
– Częstotliwość	MHz	2 400 – 2 480
– Moc sygnału	mW	< 10
Ciężar, ok.	kg	0,2
1) Nie wchodzi w zakres wyposażenia standardowego		
2) przy zamkniętej osłonie gniazda USB		

Deklaracja zgodności

Robert Bosch GmbH, Bosch eBike Systems niniejszym oświadcza, że typ urządzenia radiowego Nyon 1 270 020 915 jest zgodny z dyrektywą 2014/53/UE. Pełny tekst deklaracji zgodności UE jest dostępny pod następującym adresem internetowym:
<https://www.ebike-connect.com/conformity>

Montaż

Montaż i demontaż komputera pokładowego (zob. rys. A)

Aby **zamontować** komputer pokładowy **3**, należy wsunąć go od przodu do uchwytu **4**.

Aby **zdemontować** komputer pokładowy **3**, należy po wciśnięciu blokady **16** wysunąć go z uchwytu **4**, pociągając do przodu.

► **Odstawiając rower elektryczny, należy zawsze wyjmować z niego komputer pokładowy.**

Istnieje możliwość zablokowania komputera pokładowego w uchwycie celem zabezpieczenia go przed wyjęciem. W tym celu należy zdjąć uchwyt **4** z kierownicy. Umieścić komputer pokładowy w uchwycie. Wkręcić śrubę blokującą **17** (gwint M3, długość 8 mm) od dołu do przeznaczonego do tego celu gwintu umieszczonego w uchwycie. Ponownie zamontować uchwyt na kierownicy.

Praca urządzenia

Włączenie

Wymogi

Aktywacji systemu eBike można dokonać tylko wówczas, gdy spełnione zostaną następujące wymogi:

- W rowerze zamontowany został akumulator rowerowy, który jest wystarczająco naładowany (zob. instrukcja obsługi akumulatora).
- Komputer pokładowy jest prawidłowo osadzony w uchwycie (zob. »Montaż i demontaż komputera pokładowego«, str. Polski – 2).

Włączanie/wyłączanie systemu eBike

Włączyć system eBike można na kilka sposobów:

- Umieścić komputer pokładowy w uchwycie **4**.
- Po osadzeniu komputera i akumulatora na miejscu nacisnąć krótko na włącznik/wyłącznik **5** komputera pokładowego.
- Przy zamontowanym komputerze pokładowym należy wcisnąć włącznik/wyłącznik akumulatora eBike (w niektórych rozwiązaniach stosowanych przez producentów rowerów elektrycznych włącznik/wyłącznik akumulatora może nie być dostępny; zob. instrukcja obsługi akumulatora).

Napęd jest aktywowany po naciśnięciu na pedały (nie dotyczy funkcji wspomagania przy popychaniu ani poziomu wspomagania »OFF«). Wydajność silnika uzależniona jest od ustawionego na komputerze pokładowym poziomu wspomagania.

Ustąpienie nacisku na pedały w trybie pracy normalnej lub osiągnięcie prędkości wynoszącej 25/45 km/h powoduje automatyczne wyłączenie napędu. Napęd uruchamiany jest automatycznie po ponownym naciśnięciu na pedały, lub gdy prędkość roweru spadnie poniżej 25/45 km/h.

Wyłączyć system eBike na kilka sposobów:

- Wcisnąć włącznik/wyłącznik **5** komputera pokładowego przez co najmniej sekundę.
- Wyłączyć akumulator eBike za pomocą jego włącznika/wyłącznika (w niektórych rozwiązaniach stosowanych przez producentów rowerów elektrycznych włącznik/wyłącznik akumulatora może nie być dostępny; zob. instrukcja obsługi akumulatora).
- Wyjąć komputer pokładowy z uchwytu.

Jeżeli przez ok. 10 min. nie będzie uruchamiany napęd (na przykład podczas postoju roweru) ani żaden inny przycisk komputera pokładowego Nyon, system eBike wyłącza się automatycznie w celu zaoszczędzenia energii elektrycznej.

System sterowania »Nyon«

System sterowania Nyon składa się z trzech części składowych:

- z komputera pokładowego Nyon z panelem sterującym
- z oprogramowania do smartfonów
»**Bosch eBike Connect**«
- z portali internetowych »**www.eBike-Connect.com**«

Wiele ustawień i funkcji może być administrowanych na poziomie wszystkich trzech komponentów. Niektóre ustawienia i funkcje można osiągnąć i sterować tylko za pomocą określonych komponentów. Synchronizacja danych odbywa się przy istniejącym połączeniu drogą Bluetooth® lub przez Internet automatycznie. Przegląd możliwych funkcji można znaleźć w poniższej tabelce.

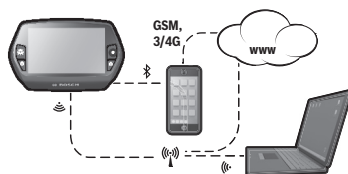

Komputer pokładowy
Oprogramowanie do smartfonów
Portal internetowy

Logowanie/Rejestracja	✓	✓	✓
Zmiana ustawień	✓	✓	✓
Zapis danych dotyczących jazdy	✓		
Wskazanie danych dotyczących jazdy w czasie rzeczywistym	✓		
Przygotowanie/Analiza danych dotyczących jazdy		✓	✓
Tworzenie wskazań zdefiniowanych przez użytkownika		✓	✓
Wskazanie aktualnego miejsca pobytu*	✓	✓	✓
Nawigacja	✓		
Planowanie trasy	✓	✓	✓
Wskazanie pozostałego dystansu (aktualne miejsce pobytu zakreślone kręgiem)	✓	✓	
Efekt treningu w czasie rzeczywistym	✓		
Przegląd tras		✓	✓
Statystyka » Dashboard « (Deska rozdzielcza)	✓	✓	✓
Zakup »funkcji Premium«		✓	

*Konieczny jest sygnał GPS

Funkcje Premium

Funkcje standardowe systemu sterowania »Nyon« można poszerzyć przez zakup dodatkowych »funkcji Premium«, dostępnych w App Store dla iPhone'ów firmy Apple lub w Google Play Store dla urządzeń z systemem operacyjnym Android.

Oprócz darmowego oprogramowania »**Bosch eBike Connect**« stoi szereg innych, płatnych funkcji Premium do dyspozycji. Szczegółową listę dodatkowych programowań można znaleźć w Internecie pod adresem: »**www.Bosch-eBike.com/nyon-manual**«.

Pierwsze uruchomienie komputera pokładowego

Nyon dostarczany jest z akumulatorem częściowo naładowanym fabrycznie. Przed pierwszym użytkowaniem trzeba całkowicie naładować akumulator, korzystając z portu USB (zob. »Zaopatrzenie w energię elektryczną komputera pokładowego«, str. Polski – 8) lub systemu eBike.

Aby móc korzystać z wszystkich funkcji systemu sterowania, trzeba się dodatkowo zarejestrować online.

Logowanie do komputera pokładowego

- Włączyć komputer pokładowy za pomocą włącznika/wyłącznika **5**.
- Za pomocą joysticka **1** wybrać język (wybór następuje poprzez naciskanie joysticka), a następnie postępować zgodnie ze wskazówkami.

Istnieje kilka możliwości eksploatacji urządzenia Nyon:

– »TEST RIDE« (JAZDA PRÓBNA)

Istnieje możliwość przeprowadzenia próbnej jazdy bez uprzedniej rejestracji i wprowadzania danych. Po wyłączeniu urządzenia wszystkie dane zostaną skasowane.

– »SET UP« (USTAW) > »OFFLINE«

W tym trybie odbywa się bardzo krótki proces rejestracji, ograniczony wyłącznie do komputera Nyon. W tym wypadku „offline” oznacza, że dane dotyczące przebytej trasy i użytkownika zapamiętywane są wyłącznie lokalnie – na komputerze pokładowym.

Należy postępować zgodnie ze wskazówkami lub wybrać jedną z zaproponowanych możliwych odpowiedzi. Wpisane dane nie są kasowane przy wyłączeniu Nyon, nie są jednak synchronizowane ani na portalu internetowym ani w oprogramowaniu do smartfonów.

– »SET UP« (USTAW) > »ONLINE« > »PHONE« (TELEFON)

Tu odbywa się kompletny proces rejestracji. Umieścić komputer Nyon w uchwycie **4**, ściągnąć oprogramowanie »Bosch eBike Connect« na smartfon i zarejestrować się przy użyciu oprogramowania. Po zalogowaniu, dane dotyczące przebytej trasy są zapamiętywane i synchronizowane z oprogramowaniem smartfona i z portalem internetowym.

– »SET UP« (USTAW) > »ONLINE« > »WI-FI«

Tu odbywa się kompletny proces rejestracji. Należy udać się w miejsce, gdzie dostępna jest sieć WiFi. Osadź Nyon w uchwycie **4**. Po wybraniu sieci i wprowadzeniu identyfikatora wraz z hasłem, Nyon połączy się z wybraną siecią WiFi i zostaniesz przekierowany na portal internetowy »www.eBike-Connect.com« gdzie możesz się zarejestrować. Po zalogowaniu, dane dotyczące przebytej trasy są zapamiętywane i synchronizowane z portalem internetowym. Następnie w komputerze Nyon można skonfigurować połączenie ze smartfonem (»Settings« (Ustawienia) > »Connections« (Połączenia) > »Connect Smartphone« (Połącz ze smartfonem)).

Rejestracja poprzez smartfon i łącze Bluetooth®

Smartfon nie wchodzi w zakres dostawy. Do rejestracji za pomocą smartfona konieczne jest połączenie z Internetem, które może powodować koszty połączenia telefonicznego, w zależności od rodzaju umowy. Także do synchronizacji danych między smartfonem i portalem internetowym konieczne jest połączenie z Internetem.

Aby móc wykorzystać pełny zakres funkcji komputera pokładowego, smartfon powinien posiadać system operacyjny Android, wersja 4.0.3 lub wyższa albo iOS 8 lub wyżej. Listę przetestowanych i atestowanych smartfonów można znaleźć w internetowej instrukcji obsługi pod adresem

»www.Bosch-eBike.com/nyon-manual«.

Także smartfony nie wymienione w liście i wyposażone w systemy inne niż wyżej wymienione mogą w niektórych przypadkach zostać połączone z komputerem pokładowym. Pełna kompatybilność komputera pokładowego ze smartfonami nie wymienionymi w liście nie może jednak zostać zagwarantowana.

Ściągnąć na smartfon oprogramowanie

»Bosch eBike Connect«, korzystając z App Store dla iPhone'ów Apple lub z Google Play Store dla urządzeń z systemem Android.

Uruchomić oprogramowanie »Bosch eBike Connect« i postępować zgodnie ze wskazówkami. Szczegółowe wskazówki można znaleźć w internetowej instrukcji obsługi pod adresem »www.Bosch-eBike.com/nyon-manual«.

Gdy oprogramowanie »Bosch eBike Connect« jest aktywne i gdy istnieje połączenie Bluetooth® z komputerem pokładowym, automatycznie rozpoczyna się synchronizacja danych między komputerem pokładowym i smartfonem.

Rejestracja online

Dla rejestracji online niezbędne jest połączenie z Internetem.

Otworzyć w przeglądarce portal internetowy »Bosch eBike Connect« pod adresem »www.eBike-Connect.com« i postępować zgodnie ze wskazówkami. Szczegółowe wskazówki można znaleźć w internetowej instrukcji obsługi pod adresem »www.Bosch-eBike.com/nyon-manual«.

Wskazania i ustawienia komputera pokładowego

Wskazówka: Wszystkie elementy oraz teksty interfejsu przedstawione na następnych stronach odpowiadają stanowi na dzień publikacji oprogramowania. Ponieważ w ciągu roku oprogramowanie jest kilkakrotnie aktualizowane, po aktualizacji mogą występować drobne różnice w rzeczywistej prezentacji elementów oraz tekstów interfejsu.

Układ logiczny

Podczas jazdy można dokonywać zmiany wskazań na panelu sterującym **10**. Dzięki temu obie ręce pozostają podczas jazdy na kierownicy.

Elementy sterownicze na komputerze pokładowym oferują następujące możliwości:

- Za pomocą włącznika/wyłącznika **5** można włączyć lub wyłączyć komputer pokładowy.
- Za pomocą przycisku »Home« (**2** lub **12**) można przejść do ustawionego w zakładce »Settings« (Ustawienia) > »My Nyon« (Mój Nyon) trybu pracy.
- Za pomocą przycisku **6** można włączyć lub wyłączyć światła rowerowe.
- Za pomocą joysticka **1** można obsługiwać dany tryb pracy. Wyboru dokonuje się za naciśnięciem na joystick **1**.

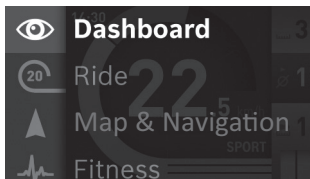

Naciskając joystick **1** w lewo, można wyświetlić Menu główne, które nałoży się na aktualnie wyświetlany tryb (zob. rys. powyżej).

Naciskając podczas aktywnego trybu joystick **1** w prawo, na aktualny ekran nałoży się ekran z wszystkimi możliwymi dla danego trybu opcjami ustawień. Przejść za pomocą joysticka do wybranej opcji, i wybrać ją naciskając na joystick **1**.

Wskazówka: Naciskając joystick **1** w górę lub w dół można przejść z aktualnego trybu bezpośrednio do następnego.

Jeżeli komputer pokładowy Nyon zamocowany jest na rowerze, po włączeniu trybu pracy wyświetla się »Ride« (Jazda). Jeżeli Nyon nie jest zamocowany na rowerze, wyświetla się tryb »Dashboard« (Deska rozdzielcza).

Menu główne

Symbol	Tryb pracy	Funkcja
	»Dashboard« (Deska rozdzielcza)	Ten tryb pracy pokazuje różne statystyki, status połączenia i status synchronizacji.
	»Ride« (Jazda)	Ten tryb pracy wyświetla dane dotyczące aktualnej trasy.
	»Map & Navigation« (Mapa & nawigacja)	W tym trybie pracy można pobrać z Internetu mapy, oparte na systemie Open Street Map (OSM). Mapy te można stosować podczas korzystania z systemu nawigacyjnego.
	»Fitness«	W tym trybie pracy można uzyskać różne informacje dotyczące fitnessu.
	»Settings« (Ustawienia)	W tym trybie pracy można dokonać podstawowych ustawień w komputerze pokładowym.

Tryb pracy »Dashboard« (Deska rozdzielcza)

Ten tryb pracy pokazuje różne statystyki, status połączenia i status synchronizacji.

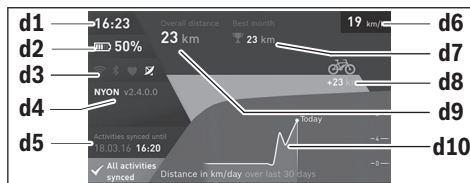

- d1** Czas
- d2** Wskaźnik naładowania akumulatora rowerowego
- d3** Status połączenia
- d4** Informacja o wersji Nyon
- d5** Informacja o synchronizacji Nyon
- d6** Wskazanie prędkości/statusu światła (przy osadzonym komputerze pokładowym)
- d6** Wskazanie stanu naładowania akumulatora komputera pokładowego (przy zdjętym komputerze pokładowym)
- d7** Najdłuższy dystans miesiąca w kilometrach
- d8** Dystans w kilometrach w porównaniu do poprzedniego miesiąca
- d9** Całkowity dystans w kilometrach
- d10** Dystans w kilometrach z ostatnich 30 dni

Zsynchronizowane zostaną:

- zapisane w pamięci trasy i miejsca
- zdefiniowane przez użytkownika ekrany i tryby pracy
- ustawienia użytkownika

Synchronizacja odbywa się za pośrednictwem WiFi lub Bluetooth®. Jeśli obydwa rodzaje połączeń będą nieaktywne, zostanie wyświetlony odpowiedni komunikat błędny.

Tryb pracy »Ride« (Jazda)

Ten tryb pracy wyświetla dane dotyczące aktualnej trasy.



- r1** Czas
- r2** Wydajność pedałowania
- r3** Prędkość

- r4 Wydajność silnika
- r5 Wskazanie poziomu wspomagania
- r6 Zalecenie zmiany biegu/wskazania eShift
- r7 Licznik kilometrów/dzień
- r8 Prędkość średnia
- r9 Pozostały dystans
- r10 Wskaźnik naładowania akumulatora rowerowego

Tryb pracy »Map & Navigation« (Mapa & nawigacja)

W tym trybie pracy można pobrać z Internetu mapy, oparte na systemie Open Street Map (OSM). Mapy te można stosować podczas korzystania z systemu nawigacyjnego.

W punkcie zakupu roweru instalowane są mapy okolic miejsca zamieszkania danego klienta. W razie potrzeby można ściągnąć dalsze mapy za pomocą oprogramowania

»**Bosch eBike Connect**« i przetransferować na komputer pokładowy. Szczegółowe wskazówki można znaleźć w internetowej instrukcji obsługi pod adresem »www.Bosch-eBike.com/nyon-manual«.

Przy aktywnym połączeniu WiFi można za pomocą »**Settings« (Ustawienia)** > »**Map & Navigation« (Mapa & nawigacja)** > »**Map Manager« (Manager map)** załadować na komputer pokładowy Nyon dowolne mapy.

Po włączeniu komputera, Nyon rozpoczyna poszukiwanie sygnału GPS. Po znalezieniu wystarczającego sygnału, w trybie »**Map & Navigation« (Mapa & nawigacja)** na mapie ukazane zostanie aktualne miejsce pobytu. Przy niekorzystnych warunkach pogodowych i w niektórych miejscach poszukiwanie sygnału GPS może trwać nieco dłużej. Jeżeli przez dłuższy czas nie zostanie znaleziony sygnał, należy ponownie uruchomić komputer Nyon.

Naciskając joystick **1** w prawo można wybrać podmenu z prawej strony ekranu i w ten sposób zmienić wielkość danego wycinka mapy, wyświetlić dystans, który można przebyć na aktualnym ładowaniu akumulatora roweru lub wybrać jedną z opcji systemu nawigacyjnego. Ustawienia zoomu dla danego wycinka mapy można zmienić, naciskając na joystick.

Zwykłe wskazanie pozostałego dystansu akumulatora można rozszerzyć, korzystając z funkcji premium »**Topo operating range« (Dystans Topo)**, która uwzględni topografię terenu. W przypadku »**Topo operating range« (Dystans Topo)** obliczany i wskazywany jest pozostały dystans akumulatora z uwzględnieniem topografii terenu. Obliczenie zasięgu topograficznego jest możliwe w zakresie maksymalnie 100 km. Szczegółowe wskazówki można znaleźć w internetowej instrukcji obsługi pod adresem »www.Bosch-eBike.com/nyon-manual«.

W zakładce »**Points of Interest« (Rzeczy warte zobaczenia)** wyświetlane są najbliższe położone »**Bosch eBike experts**«. Po wybraniu jednego z punktów sprzedaży wyznaczana i oferowana jest trasa prowadząca do wybranego punktu.

Po wpisaniu określonego celu (miasto, ulica, numer domu), proponowane są trzy trasy (»**Scenic« (Malownicza trasa)**, »**Fast« (Szybka trasa)** i »**MTB« (Mountain bike [rower górski])**), z których można jedną wybrać. Pozostałe możliwości to wybór drogi do domu, wybór jednego z ostatnio wybieranych celów lub skorzystanie z zapisanych w pamięci adresów lub tras. (Szczegółowe wskazówki można znaleźć w internetowej instrukcji obsługi pod adresem »www.Bosch-eBike.com/nyon-manual«.)

Wybrana trasa jest wyświetlana w sposób ukazany poniżej na rysunku.

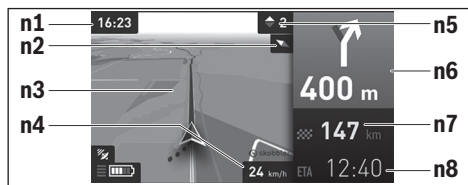

- n1 Czas
- n2 Igła kompasowa
- n3 Mapa
- n4 Prędkość
- n5 Zalecenie zmiany biegu
- n6 Informacja o skręceniu i odległość do skrzyżowania
- n7 Odległość do celu
- n8 Przewidywany czas przybycia do celu

Podczas pracy nawigacji informacje o drodze (np. za 50 metrów skręcić w lewo) wyświetlane są także wówczas, gdy aktywne są inne tryby pracy (informacje o drodze nakładają się na aktualny tryb).

Klikając prawym klawiszem dżojstika, można wyświetlić trasę także z profilem wysokości. Możliwe jest także przesunięcie mapy za pomocą funkcji powiększenia, aby lepiej poznać okolicę.

Gdy użytkownik przerwie podążanie trasą wyznaczoną przez system nawigacyjny, a następnie ponownie wybierze tryb »**Map & Navigation« (Mapa & nawigacja)**, system zapyta, czy ma kontynuować przerwana trasę. Po wybraniu kontynuacji, system nawigacyjny poprowadzi do ostatnio wybranego celu.

Podczas importu tras GPX z portalu internetowego są one transferowane na komputer Nyon przez łączące Bluetooth® lub WiFi. W razie potrzeby trasy te można uruchomić. Gdy użytkownik znajduje się w pobliżu trasy, może zlecić nawigacji wytyczenie trasy do tego punktu lub uruchomić nawigację z daną trasą.

W przypadku korzystania z opcji celów pośrednich, dotarcie do jednego z nich zasygnalizowane zostanie odpowiednim komunikatem.

Do nawigacji bez roweru (na przykład dla kierowców samochodowych lub na wycieczki piesze) Nyon nie jest dostosowany.

W razie wystąpienia temperatur niższych niż 0 °C należy liczyć się z dużymi odchyleniami podczas pomiarów wysokości.



Tryb pracy »Fitness«

W tym trybie pracy można uzyskać różne informacje dotyczące fitnessu.

W oparciu o poziom aktywności podany podczas rejestracji wyświetlany jest rezultat dokonanych aktywności na zdolność wytrzymałościową (efekty treningu).

Do kontrolowania częstotliwości uderzeń serca można zastosować pas piersiowy, który można połączyć z komputerem Nyon za pośrednictwem Bluetooth®.

Kompatybilne modele można znaleźć w internetowej instrukcji obsługi pod adresem

»www.Bosch-eBike.com/nyon-manual«.

Pas piersiowy nie wchodzi w zakres dostawy.



f1 Czas

f2 Aktualna wytrzymałość/rytm serca*

f3 Przedstawienie aktualnych efektów treningu

f4 Efekty treningu

f5 Zużyte kilokalorie

f6 Aktualna częstotliwość pedałowania

f7 Aktualna prędkość

f8 Czas trwania

* W przypadku stosowania pasa piersiowego do pomiaru częstotliwości uderzeń serca (nie wchodzi w zakres dostawy) zamiast wytrzymałości wyświetlany jest aktualny rytm serca.

Za pomocą podmenu można resetować wartości średnie oraz przełączać na indywidualnie ustawione wskazania. Szczegółowe wskazówki można znaleźć w internetowej instrukcji obsługi pod adresem

»www.Bosch-eBike.com/nyon-manual«.



Tryb pracy »Settings« (Ustawienia)

W tym trybie pracy można dokonać podstawowych ustawień w komputerze pokładowym.

Wskazówka: Niektóre ustawienia podstawowe można zmienić tylko wówczas, gdy Nyon zamocowany jest w uchwycie 4.

Aby przejść do menu »Settings« (Ustawienia), należy w menu głównym wcisnąć joystick 1 do dołu, aż do ukazania się menu »Settings« (Ustawienia).

Wskazówka: Naciskanie na joystick przez dłuższy okres czasu spowoduje również przejście do menu »Settings« (Ustawienia).

Następujących ustawień można dokonać:

- »**Connections« (Połączenia):** tu można skonfigurować ustawienia łącza Bluetooth®, nowe połączenie ze smartfonem, nowe połączenie z siecią bezprzewodową typu WiFi lub miernik rytmu serca. Aktywacja połączenia WiFi powoduje, że Nyon rozpoczyna poszukiwanie dostępnych sieci. Dostępne sieci przedstawiane są w postaci listy. Wybrać za pomocą joysticka 1 pożądaną sieć i podać hasło.
- »**Map & Navigation« (Mapa & nawigacja):** tu można skonfigurować widok map i włączyć automatyczne dopasowanie widoku uzależnione od jasności otoczenia.
- »**My Profile« (Mój profil):** w tym miejscu wyświetlany jest profil aktywnego użytkownika.
- »**My eBike« (Mój eBike):** gdy Nyon jest zamontowany, istnieje możliwość zmiany wstępnie ustawionego przez producenta obwodu koła o $\pm 5\%$. Producent rowerów lub sprzedawca może ustalić termin serwisowania po osiągnięciu określonego przebiegu lub określonego okresu czasu. W »**Service«** wyświetlany jest termin serwisowania. Za pomocą »**Shift Recommendation« (Zalecany bieg)** możesz włączać lub wyłączać wyświetlanie zaleceń dotyczącej zmiany biegów. Jeżeli rower elektryczny eBike jest wyposażony w system »**eShift«**, można go tutaj skonfigurować. Strona informacyjna systemu zawiera przegląd komponentów roweru elektrycznego eBike. Wyświetlane są następujące informacje: numer seryjny komponentu, status sprzętu, status oprogramowania oraz inne istotne parametry komponentu. Aktualny stan naładowania stosowanego akumulatora eBike jest wskazany w punkcie »**Battery status« (Stan akumulatora)**.
- »**My Nyon« (Mój Nyon):** tu można szukać nowych wersji oprogramowania, skonfigurować przycisk Home, ustawić automatyczne kasowanie co noc liczników (przebytych dziennie kilometrów, zużytych kalorii i średnich wartości) i ustawianie ich na wartości »0«, a także przywrócić w komputerze Nyon ustawienia domyślne. Za pomocą »**Automatic brightness« (Automatyczna korekta jasności)** możesz automatycznie dopasować jasność wyświetlacza. Aby wyróżnić ewentualne odchylenia spowodowane warunkami atmosferycznymi, wyświetloną wartość można dopasować za pomocą »**Altitude correction« (Korekta wysokości)** do rzeczywistej wysokości.
- »**Region & Language« (Region i język):** dla prędkości i odległości można wybrać kilometry lub mile, a jako jednostkę czasu – format 12- lub 24-godzinny. Tu można też ustawić strefę czasową i wybrać język. Aktualny czas przejmowany jest automatycznie wraz z sygnałem GPS.
- W punkcie menu »**Help« (Pomoc)** znajdziesz wybór najczęściej zadawanych pytań i odpowiedzi (FAQ), dane kontaktowe, informacje prawne oraz informacje dotyczące systemu i licencji.

Wskazania stanu

W zależności od trybu pracy wyświetlane są nie wszystkie wskazania stanu. Wskazania wyświetlane już na ekranie głównym nie są wyświetlane powtórnie. Pozycje wskaźników mogą się różnić. Po wyjęciu komputera pokładowego z uchwytu, zamiast wskazań światła rowerowych, wyświetlany jest stan naładowania akumulatora komputera Nyon.

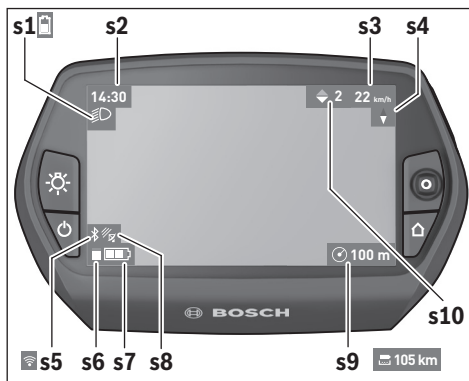

- s1** Wskazanie światła rowerowych/wskaźnik naładowania akumulatora komputerowego
- s2** Wskazanie czasu
- s3** Wskazanie prędkości
- s4** Wskazanie północy
- s5** Wskazanie łącza Bluetooth®/WiFi
- s6** Wskazanie poziomu wspomagania
- s7** Wskaźnik naładowania akumulatora rowerowego
- s8** Wskazanie sygnału GPS
- s9** Wskazanie zakresu zoom/pozostały dystans
- s10** Zalecenie zmiany biegu

Zaopatrzenie w energię elektryczną komputera pokładowego

Jeżeli komputer pokładowy umieszczony jest w uchwycie **4**, w rowerze osadzony jest wystarczająco naładowany akumulator, a system eBike jest włączony, akumulator Nyon zaopatrywany jest w energię elektryczną z akumulatora rowerowego.

Po wyjęciu komputera pokładowego z uchwytu **4**, zaopatrywanie w energię elektryczną odbywa się przez akumulator Nyon. Jeżeli akumulator Nyon jest słaby, na wyświetlaczu ukazuje się odpowiednie ostrzeżenie.

Aby naładować akumulator Nyon należy umieścić komputer pokładowy w uchwycie **4**. Należy wziąć pod uwagę, że system eBike wyłącza się automatycznie po 10 minutach, jeśli nie jest on użytkowany, a akumulator rowerowy nie jest akurat ładowany. W takim przypadku ładowania akumulatora Nyon jest również przerywane.

Komputer pokładowy można ładować również przez port USB. W tym celu należy otworzyć osłonkę **9**. Połączyć gniazdo

USB **8** komputera pokładowego za pomocą kabla Micro-USB z dostępną w handlu ładowarką USB (nie wchodzi w zakres dostawy urządzenia) lub portem USB jakiegokolwiek komputera (napięcie ładowania 5 V; prąd ładowania maks. 500 mA).

Wskazówka: Jeżeli Nyon zostanie wyłączony w trakcie procesu ładowania, można go włączyć dopiero po wyjęciu kabla USB (dotyczy tylko modelu 1 270 020 907).

Jeżeli komputer pokładowy zostanie wyjęty z uchwytu **4**, wszystkie wartości są zapamiętywane i można je nadal edytować.

Bez ponownego naładowania akumulatora Nyon data i godzina zapamiętywane są przez okres maks. 6 miesięcy. Po ponownym włączeniu i zakończonej powrotem lokalizacji GPS data i godzina zostaną ponownie ustawione.

Wskazówka: Aby uzyskać maksymalną wydajność akumulatora Nyon, akumulator należy co sześć miesięcy doładowywać.

Włączanie/wyłączanie komputera pokładowego

Aby **włączyć** komputer pokładowy, należy krótko nacisnąć na włącznik/wyłącznik **5**.

Aby **wyłączyć** komputer pokładowy, należy wcisnąć włącznik/wyłącznik **5** dłużej niż jedną sekundę.

Jeżeli komputer pokładowy Nyon zostanie wyjęty z uchwytu i przez 5 minut nie zostanie naciśnięty żaden przycisk, Nyon przejdzie w tryb oszczędzania energii (gaśnie podświetlenie), a po kolejnych 5 minutach automatycznie się wyłączy.

Reset komputera pokładowego Nyon

W razie zawieszenia się komputera, Nyon można zresetować przez **jednocześnie** wciśnięcie przycisków **1, 2, 5 i 6**. Resetu należy dokonywać tylko w skrajnych przypadkach, gdyż może on spowodować utratę ustawień.

Wskaźnik naładowania akumulatora

Wskaźnik **r10 (s7)** sygnalizuje stan naładowania akumulatora rowerowego. Stan naładowania akumulatora Nyon można odczytać ze wskaźnika **s1**. Stan naładowania akumulatora rowerowego ukazują również diody LED umieszczone na akumulatorze rowerowym.

Na wskaźniku **r10** każda kreska na symbolu baterii odpowiada ok. 20 % pojemności:

 Akumulator rowerowy jest kompletnie naładowany.

 Akumulator rowerowy należy naładować.

 Pojemność potrzebna do wspomagania napędu została wyczerpana i wspomaganie zostanie łagodnie wyłączone. Pozostała pojemność konieczna jest do działania światła rowerowych i komputera pokładowego.

Pojemność akumulatora rowerowego wystarczy na ok. dwugodzinne zasilanie światła rowerowych. Pozostałe urządzenia (np. przerzutki automatyczne, ładowanie urządzeń zewnętrznych przez port USB) nie zostały przy tym uwzględnione.

Przy wyjmowaniu komputera pokładowego z uchwytu **4**, stan naładowania akumulatora jest zapamiętywany.

Ustawianie poziomu wspomagania

Na jednostce sterującej **10** można ustawić, w jakim stopniu napęd eBike wspomaga użytkownika podczas pedałowania. Poziom wspomagania można zmienić w każdej chwili, nawet podczas jazdy.

Wskazówka: W niektórych modelach poziom wspomagania jest ustawiony wstępnie i nie może zostać zmieniony. Jest też możliwe, że model dysponuje mniejszą liczbą poziomów wspomagania niż wymieniono w niniejszej instrukcji.

Jeżeli producent skonfigurował w rowerze elektrycznym eBike tryb »**eMTB Mode**«, współczynnik wspomagania »**SPORT**« zostanie zastąpiony przez »**eMTB**«. W trybie »**eMTB Mode**« współczynnik wspomagania i moment obrotowy są dynamicznie dostosowywane w zależności od siły nacisku na pedały. Tryb »**eMTB Mode**« jest dostępny tylko dla napędów Performance Line CX.

Następujące poziomy wspomagania mogą (maks.) stać do dyspozycji:

- »**OFF**«: wspomaganie silnika jest wyłączone, rower elektryczny napędzany jest jak normalny rower wyłącznie przez pedałowanie. Na tym poziomie funkcji wspomagania przy popychaniu nie można uruchomić.
- »**ECO**«: skuteczne wspomaganie przy maksymalnej efektywności, dla maksymalnych dystansów
- »**TOUR**«: równomierne wspomaganie, dla tras o dużych dystansach
- »**SPORT**«/»**eMTB**«:
»**SPORT**«: silne wspomaganie, dla sportowej jazdy po górzystych odcinkach oraz dla ruchu w mieście
»**eMTB**«: optymalne wspomaganie w każdym terenie, sportowy tryb jazdy, ulepszona dynamika, maksymalna wydajność.
- »**TURBO**«: maksymalne wspomaganie aż do wysokich częstotliwości pedałowania, dla sportowej jazdy

Aby **podnieść** poziom wspomagania należy wcisnąć przycisk »**+**« **14** na panelu sterującym tak często, aż pożądany poziom wspomagania zostanie wyświetlony we wskazaniu **r5**. Aby **zredukować** poziom – przycisk »**-**« **13**.

Wydajność silnika jest wyświetlana we wskazaniu **r4**. Maksymalna wydajność silnika uzależniona jest od wybranego poziomu wspomagania.

Przy wyjmowaniu komputera pokładowego z uchwytu **4**, ostatnio wyświetlany poziom wspomagania jest zapamiętywany, a wskazanie **r4** wydajności silnika pozostaje puste.

Włączanie/wyłączanie funkcji wspomagania przy popychaniu

System wspomagania przy popychaniu ułatwia prowadzenie i roweru elektrycznego. Prędkość jest w tej funkcji zależna od wybranego biegu i może osiągnąć maksymalnie 6 km/h. Przy uruchomieniu funkcji wspomagania przy popychaniu (przy pełnej mocy) działa zasada: im mniejszy bieg, tym mniejsza prędkość.

► **System wspomagania przy popychaniu wolno stosować wyłącznie podczas pchania roweru.** Jeżeli koła roweru elektrycznego nie mają kontaktu z podłożem podczas stosowania systemu wspomagania przy popychaniu, istnieje niebezpieczeństwo doznania obrażeń.

W celu **aktywacji** systemu wspomagania przy popychaniu należy krótko nacisnąć przycisk »**WALK**« na komputerze pokładowym. Po aktywacji, w ciągu 3 sekund należy nacisnąć i przytrzymać przycisk »**+**«. Napęd roweru elektrycznego włączy się.

System wspomagania przy popychaniu **wyłącza się**, gdy jedna z poniższych sytuacji będzie miała miejsce:

- Po zwolnieniu przycisku »**+**« **14**
- koła roweru elektrycznego zablokują się (np. przez hamowanie lub przez kontakt z przeszkodą),
- prędkość przekroczy 6 km/h.

Po zwolnieniu przycisku »**+**« funkcja wspomagania przy popychaniu pozostaje w gotowości jeszcze przez kolejne 3 sekundy. Jeśli w tym czasie ponownie naciśniesz przycisk »**+**«, funkcja wspomagania przy popychaniu zostanie aktywowana na nowo.

Wskazówka: W niektórych systemach funkcję wspomagania przy popychaniu można aktywować bezpośrednio, naciskając przycisk »**WALK**«.

Wskazówka: Na poziomie »**OFF**« funkcji wspomagania przy popychaniu nie da się uruchomić.

Włączanie/wyłączanie oświetlenia rowerowego

W modelach, w których światło zasilane jest systemem eBike przyciskiem **6** komputera pokładowego można włączać i wyłączać równocześnie lampkę przednią i lampkę tylną.

Gdy światła roweru jest włączone, wyświetlany jest symbol **s1**. Włączenie/wyłączenie światła rowerowych nie ma żadnego wpływu na podświetlenie ekranu.

eShift (opcja)

Pojęcie eShift oznacza zintegrowany w systemie eBike elektryczny system wspomagania. Komponenty systemu eShift zostały połączone elektrycznie z jednostką napędową przez producenta. Obsługa elektronicznego systemu wspomagania jest opisana w osobnej instrukcji obsługi.

Wskazanie kodu błędu

Elementy składowe systemu eBike są stale kontrolowane w sposób automatyczny. W razie stwierdzenia błędu, na komputerze pokładowym wyświetlany jest odpowiedni kod błędu.

W zależności od rodzaju błędu może ewentualnie dojść do automatycznego wyłączenia napędu. Dalsza jazda bez wspomaga-

nia napędem jest jednak możliwa. Przed kolejnymi trasami należy rower skontrolować.

► **Wszelkich napraw można dokonywać wyłącznie w autoryzowanym punkcie sprzedaży rowerów.**

Kod	Przyczyna	Usuwanie błędu
410	Jeden lub kilka przycisków komputera pokładowego jest zablokowanych.	Sprawdzić, czy coś nie blokuje przycisków, na przykład brud. W razie potrzeby oczyścić przyciski.
414	Problem z połączeniem panela sterującego	Skontrolować przyłącza i połączenia
418	Jeden lub kilka przycisków panela sterującego jest zablokowanych.	Sprawdzić, czy coś nie blokuje przycisków, na przykład brud. W razie potrzeby oczyścić przyciski.
419	Błąd konfiguracji	Uruchomić system na nowo. Jeżeli problem nie ustąpił, skontaktować się z punktem sprzedaży rowerów elektrycznych firmy Bosch.
422	Problem z połączeniem jednostki napędowej	Skontrolować przyłącza i połączenia
423	Problem z połączeniem akumulatora rowerowego	Skontrolować przyłącza i połączenia
424	Błąd komunikacji elementów składowych	Skontrolować przyłącza i połączenia
426	Wewnętrzny błąd przekroczenia limitu czasu	Uruchomić system na nowo. Jeżeli problem nie ustąpił, skontaktować się z punktem sprzedaży rowerów elektrycznych firmy Bosch. W przypadku stwierdzenia tego rodzaju błędu, nie da się w Menu ustawić podstawowych wyświetli ani dopasować rozmiaru opony.
430	Akumulator wewnętrzny komputera pokładowego jest pusty	Naładować komputer pokładowy (w uchwycie lub przez port USB)
431	Błąd wersji oprogramowania	Uruchomić system na nowo. Jeżeli problem nie ustąpił, skontaktować się z punktem sprzedaży rowerów elektrycznych firmy Bosch.
440	Błąd wewnętrzny jednostki napędowej	Uruchomić system na nowo. Jeżeli problem nie ustąpił, skontaktować się z punktem sprzedaży rowerów elektrycznych firmy Bosch.
450	Wewnętrzny błąd oprogramowania	Uruchomić system na nowo. Jeżeli problem nie ustąpił, skontaktować się z punktem sprzedaży rowerów elektrycznych firmy Bosch.
460	Błąd portu USB	Odłączyć kabel od portu USB komputera pokładowego. Jeżeli problem nie ustąpił, skontaktować się z punktem sprzedaży rowerów elektrycznych firmy Bosch.
490	Wewnętrzny błąd komputera pokładowego	Zlecić kontrolę komputera pokładowego
500	Błąd wewnętrzny jednostki napędowej	Uruchomić system na nowo. Jeżeli problem nie ustąpił, skontaktować się z punktem sprzedaży rowerów elektrycznych firmy Bosch.
502	Błąd oświetlenia roweru	Skontrolować światła i przynależne przewody. Uruchomić system na nowo. Jeżeli problem nie ustąpił, skontaktować się z punktem sprzedaży rowerów elektrycznych firmy Bosch.
503	Błąd czujnika prędkości	Uruchomić system na nowo. Jeżeli problem nie ustąpił, skontaktować się z punktem sprzedaży rowerów elektrycznych firmy Bosch.
510	Wewnętrzny błąd czujnika	Uruchomić system na nowo. Jeżeli problem nie ustąpił, skontaktować się z punktem sprzedaży rowerów elektrycznych firmy Bosch.
511	Błąd wewnętrzny jednostki napędowej	Uruchomić system na nowo. Jeżeli problem nie ustąpił, skontaktować się z punktem sprzedaży rowerów elektrycznych firmy Bosch.

Kod	Przyczyna	Usuwanie błędu
530	Błąd akumulatora	Wyłączyć rower elektryczny, wyjąć akumulator i włożyć go ponownie. Uruchomić system na nowo. Jeżeli problem nie ustąpił, skontaktować się z punktem sprzedaży rowerów elektrycznych firmy Bosch.
531	Błąd konfiguracji	Uruchomić system na nowo. Jeżeli problem nie ustąpił, skontaktować się z punktem sprzedaży rowerów elektrycznych firmy Bosch.
540	Błąd temperaturowy	Rower elektryczny znajduje się poza dopuszczalnym zakresem temperatur. Wyłączyć system eBike, aby spowodować ochłodzenie bądź ogrzanie do dopuszczalnej temperatury jednostki napędowej. Uruchomić system na nowo. Jeżeli problem nie ustąpił, skontaktować się z punktem sprzedaży rowerów elektrycznych firmy Bosch.
550	Niedopuszczalne urządzenie zostało podłączone.	Usunąć urządzenie. Uruchomić system na nowo. Jeżeli problem nie ustąpił, skontaktować się z punktem sprzedaży rowerów elektrycznych firmy Bosch.
580	Błąd wersji oprogramowania	Uruchomić system na nowo. Jeżeli problem nie ustąpił, skontaktować się z punktem sprzedaży rowerów elektrycznych firmy Bosch.
591	Błąd uwierzytelnienia	Wyłączyć system eBike. Wyjąć akumulator, a następnie ponownie go włożyć. Uruchomić system na nowo. Jeżeli problem nie ustąpił, skontaktować się z punktem sprzedaży rowerów elektrycznych firmy Bosch.
592	Niekompatybilny element	Podłączyć kompatybilny wyświetlacz. Jeżeli problem nie ustąpił, skontaktować się z punktem sprzedaży rowerów elektrycznych firmy Bosch.
593	Błąd konfiguracji	Uruchomić system na nowo. Jeżeli problem nie ustąpił, skontaktować się z punktem sprzedaży rowerów elektrycznych firmy Bosch.
595, 596	Błąd komunikacji	Skontrolować okablowanie prowadzące do przekładni i zrestartować system. Jeżeli problem nie ustąpił, skontaktować się z punktem sprzedaży rowerów elektrycznych firmy Bosch.
602	Wewnętrzny błąd akumulatora podczas procesu ładowania	Odłączyć ładowarkę od akumulatora. Uruchomić system eBike na nowo. Ponownie podłączyć ładowarkę do akumulatora. Jeżeli problem nie ustąpił, skontaktować się z punktem sprzedaży rowerów elektrycznych firmy Bosch.
602	Wewnętrzny błąd akumulatora	Uruchomić system na nowo. Jeżeli problem nie ustąpił, skontaktować się z punktem sprzedaży rowerów elektrycznych firmy Bosch.
603	Wewnętrzny błąd akumulatora	Uruchomić system na nowo. Jeżeli problem nie ustąpił, skontaktować się z punktem sprzedaży rowerów elektrycznych firmy Bosch.
605	Błąd temperaturowy akumulatora	Rower elektryczny znajduje się poza dopuszczalnym zakresem temperatur. Wyłączyć system eBike, aby spowodować ochłodzenie bądź ogrzanie do dopuszczalnej temperatury jednostki napędowej. Uruchomić system na nowo. Jeżeli problem nie ustąpił, skontaktować się z punktem sprzedaży rowerów elektrycznych firmy Bosch.
605	Błąd temperaturowy akumulatora podczas procesu ładowania	Odłączyć ładowarkę od akumulatora. Odczekać, aż akumulator się ochłodzi. Jeżeli problem nie ustąpił, skontaktować się z punktem sprzedaży rowerów elektrycznych firmy Bosch.
606	Zewnętrzny błąd akumulatora	Skontrolować okablowanie. Uruchomić system na nowo. Jeżeli problem nie ustąpił, skontaktować się z punktem sprzedaży rowerów elektrycznych firmy Bosch.
610	Błąd napięcia akumulatora	Uruchomić system na nowo. Jeżeli problem nie ustąpił, skontaktować się z punktem sprzedaży rowerów elektrycznych firmy Bosch.
620	Błąd ładowarki	Wymienić ładowarkę. Skontaktować się z punktem sprzedaży rowerów elektrycznych firmy Bosch.
640	Wewnętrzny błąd akumulatora	Uruchomić system na nowo. Jeżeli problem nie ustąpił, skontaktować się z punktem sprzedaży rowerów elektrycznych firmy Bosch.

Kod	Przyczyna	Usuwanie błędu
655	Błąd wielokrotny akumulatora	Wyłączyć system eBike. Wyjąć akumulator, a następnie ponownie go włożyć. Uruchomić system na nowo. Jeżeli problem nie ustąpił, skontaktować się z punktem sprzedaży rowerów elektrycznych firmy Bosch.
656	Błąd wersji oprogramowania	Skontaktować się z punktem sprzedaży rowerów elektrycznych firmy Bosch, aby przeprowadzono aktualizację oprogramowania.
7xx	Błąd przekładni	Proszę skonsultować instrukcję eksploatacji producenta przekładni.
Puste wskazanie	Wewnętrzny błąd komputera pokładowego	Uruchomić system eBike na nowo, wyłączając go, a następnie ponownie włączając.

Zaopatrzenie w energię elektryczną urządzeń zewnętrznych przez port USB

Port USB można eksploatować bądź ładować większość urządzeń, których zasilanie energią elektryczną możliwe jest za pomocą USB (np. telefony komórkowe).

Aby móc ładować zewnętrzne urządzenia, w rowerze zamocowany musi być komputer pokładowy i wystarczająco naładowany akumulator.

Otwórz osłonkę **9** portu USB na komputerze pokładowym. Połącz port USB des urządzenia zewnętrznego za pomocą kabla micro A – micro B (do nabycia w punkcie sprzedaży rowerów elektrycznych Bosch) z gniazdem USB **8** na komputerze pokładowym.

Po ustaleniu odbiorcy należy dobrze zakryć przyłącze USB za pomocą osłonki **9**.

▶ **Łącz USB nie jest wodoszczelnym połączeniem wtykowym. Podczas jazdy w deszczu nie wolno podłączać żadnych zewnętrznych urządzeń, a przyłącze USB należy dokładnie zasłonić osłonką 9.**

Uwaga: Urządzenia podłączone do Nyon mogą mieć negatywny wpływ na odległość, którą przebywa rower elektryczny.

Wskazówki dotyczące jazdy przy użyciu systemu eBike

Pielęgnacja roweru elektrycznego

Należy wziąć pod uwagę zakres dopuszczalnych temperatur części składowych roweru elektrycznego podczas użytkowania i składowania. Należy chronić jednostkę napędową, komputer pokładowy i akumulator przed ekstremalnymi temperaturami (np. przed intensywnym nasłonecznieniem bez równoczesnego napowietrzenia). Ekstremalne temperatury mogą uszkodzić części składowe (a w szczególności akumulator).

Ekran komputera pokładowego należy utrzymywać w czystości. W razie zabrudzeń może dojść do błędnego odczytu jasności. W trybie nawigacji może dojść do błędnych przełączeń trybów dzienny/nocny.

Gwałtowna zmiana warunków otoczenia może dojść do zaparowania szyby od wewnątrz. Po krótkim czasie dojdzie do wyrównania temperatur i para zniknie.

Konserwacja i serwis

Konserwacja i czyszczenie

Nie wolno zanurzać części składowych (w tym jednostki napędowej) w wodzie, nie wolno ich też czyścić przy użyciu wody pod ciśnieniem.

Do czyszczenia komputera pokładowego należy używać miękkiej, zwilżonej tylko wodą ściereczki. Nie stosować żadnych środków myjących.

Co najmniej raz w roku należy wykonać przegląd techniczny systemu eBike (m.in. kontrola mechaniki, aktualności oprogramowania systemowego).

Ponadto producent rowerów lub sprzedawca może ustalić termin serwisowania po osiągnięciu określonego przebiegu lub określonego okresu czasu. W takim przypadku komputer pokładowy po włączeniu będzie przez 4 sekundy wyświetlał termin serwisowania.

Serwisowania i napraw roweru elektrycznego należy dokonywać w autoryzowanym punkcie sprzedaży rowerów.

▶ **Wszelkich napraw można dokonywać wyłącznie w autoryzowanym punkcie sprzedaży rowerów.**

Obsługa klienta oraz doradztwo dotyczące użytkowania

Z wszystkimi pytaniami dotyczącymi systemu eBike i jego części składowych należy zwracać się do autoryzowanego punktu sprzedaży rowerów.

Dane kontaktowe autoryzowanych punktów sprzedaży rowerów można znaleźć na stronie internetowej

www.bosch-ebike.com

Transport

▶ **W razie transportu roweru elektrycznego poza samochodem, na przykład na bagażniku dachowym, należy zdemontować komputer pokładowy i PowerPack, aby uniknąć ich uszkodzenia.**

Usuwanie odpadów



Jednostkę napędową, komputer pokładowy wraz z panelem sterującym, akumulatorem, czujnikiem prędkości, osprzęt i opakowanie należy dostarczyć do punktu utylizacji zgodnie z przepisami ochrony środowiska.

Rowerów elektrycznych i ich części składowych nie wolno wyrzucać do odpadów domowych!

Tylko dla państw należących do UE:



Zgodnie z europejską wytyczną 2012/19/UE, niezdadne do użytku narzędzia elektryczne, a zgodnie z europejską wytyczną 2006/66/WE uszkodzone lub zużyte akumulatory/baterie, należy zbierać osobno i doprowadzić do ponownego przetworzenia zgodnie z zasadami ochrony środowiska.

Akumulator wbudowany do komputera pokładowego wolno wyjmować tylko w celu utylizacji. Otwarcie obudowy może spowodować trwałe uszkodzenie komputera pokładowego.

Niezdadne do użytku akumulatory oraz komputer pokładowy należy oddać do utylizacji w autoryzowanym punkcie sprzedaży rowerów.

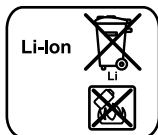

Li-Ion:

Należy postępować zgodnie ze wskazówkami, zawartymi w rozdziale »Transport«, str. Polski – 12.

Zastrzega się prawo dokonywania zmian.

Bezpečnostní upozornění

Všeobecná bezpečnostní upozornění



Přečtěte si všechna bezpečnostní upozornění a pokyny. Nedodržování bezpečnostních upozornění a pokynů může mít za následek úraz elektrickým proudem, požár a/nebo těžká poranění.

Všechna bezpečnostní upozornění a pokyny uschovejte pro budoucí potřebu.

Pojem „akumulátor“ používaný v tomto návodu k obsluze se vztahuje na všechny originální akumulátory Bosch eBike.

- ▶ **Dbejte na to, aby informace na palubním počítači neodváděly vaši pozornost.** Pokud se nesoustředíte výhradně na provoz, riskujete, že se stanete účastníkem dopravní nehody. Pokud chcete zadávat do palubního počítače údaje nad rámec změny úrovně podpory, zastavte a zadejte příslušné údaje.
- ▶ **Před zahájením tréninkového programu konzultujte s lékařem, jaké zatížení je pro vás přípustné.** Jenom tak zabráníte případnému přetížení.
- ▶ **Při použití snímače srdeční frekvence může být zobrazená srdeční frekvence zesílená elektromagnetickým rušením.** Zobrazená srdeční frekvence slouží jen jako orientační hodnota. Neodpovídáme za důsledky nesprávně zobrazené srdeční frekvence.
- ▶ **Nyon neotevírejte.** V případě otevření se Nyon může zničit a zaniká nárok na záruku.
- ▶ **Palubní počítač nepoužívejte k držení.** Pokud byste elektrokolo zvedli za palubní počítač, mohlo by dojít k neopravitelnému poškození palubního počítače.
- ▶ **Nyon není výrobek lékařské techniky.** Zobrazené hodnoty v provozním režimu „Fitness“ se mohou od skutečných hodnot lišit.
- ▶ **Palubní počítač Nyon použijte pouze s příslušnou ovládací jednotkou, která má vlastní joystick.** Joystick na ovládací jednotce má stejné funkce jako joystick na vlastním palubním počítači.
- ▶ **Pozor! Při používání palubního počítače s Bluetooth® může docházet k rušení jiných přístrojů a zařízení, letadel a lékařských přístrojů (např. kardiostimulátorů, naslouchadel). Rovněž nelze zcela vyloučit újmu pro lidi a zvířata v bezprostřední blízkosti. Nepoužívejte palubní počítač s Bluetooth® v blízkosti lékařských přístrojů, čerpacích stanic, chemických zařízení, oblastí s nebezpečím výbuchu a v oblastech, kde se používají trhaviny. Nepoužívejte palubní počítač s Bluetooth® v letadlech. Vyhnete se delšímu používání v bezprostřední blízkosti hlavy.**
- ▶ **Slovní ochranná známka Bluetooth® a grafická označení (loga) jsou zaregistrované ochranné známky a vlastnictví společnosti Bluetooth SIG, Inc. Na jakéko-**

li používání této slovní ochranné známky/těchto grafických označení společností Bosch eBike Systems se vztahuje licence.

- ▶ **Palubní počítač je vybavený rádiovým rozhraním. Je nutné dodržovat místní omezení provozu, např. v letadlech nebo nemocnicích.**
- ▶ **Přečtěte si a dodržujte všechny bezpečnostní upozornění a instrukce ve všech návodech k použití systému eBike a v návodu k použití vašeho elektrokola.**

Bezpečnostní pokyny ve spojení s navigací

- ▶ **Během jízdy neplánujte trasy. Zastavte a nový cíl zadávejte, pouze když stojíte.** Pokud se nesoustředíte výhradně na provoz, riskujete, že se stanete účastníkem dopravní nehody.
- ▶ **Pokud vám navigace navrhuje trasu, která je vzhledem k vašim cyklistickým schopnostem odvážná, riskantní nebo nebezpečná, přerušte jízdu.** Nechte si navigaci nabídnout alternativní trasu.
- ▶ **Dodržujte dopravní značení, i když vám navigace stanoví určitou cestu.** Navigace nedokáže zohledňovat stavby nebo dočasné objížďky.
- ▶ **Nepoužívejte navigaci v situacích, které jsou kritické z hlediska bezpečnosti nebo nejasné (uzavírky, objížďky atd.).** Vždy si s sebou vezte další mapy a komunikační prostředky.

Popis výrobku a specifikací

Určující použití

Palubní počítač Nyon je určený k řízení systému Bosch eBike a pro zobrazování údajů o jízdě.

Pro navigaci bez jízdního kola (pro turisty nebo řidiče) není palubní počítač Nyon vhodný.

Kromě zde popsanych funkcí mohou být kdykoli zavedeny změny softwaru pro odstranění chyb a rozšíření funkcí.

Zobrazené komponenty

Číslování zobrazených komponent se vztahuje k vyobrazení na stranách s obrázky na začátku návodu.

Všechna vyobrazení části jízdního kola kromě pohonné jednotky, palubního počítače včetně ovládací jednotky, senzoru rychlosti a příslušných držáků jsou schematická a mohou se u vašeho systému eBike.

- 1 Joystick
- 2 Tlačítko „Home“
- 3 Palubní počítač
- 4 Držák palubního počítače
- 5 Tlačítko zapnutí/vypnutí palubního počítače
- 6 Tlačítko osvětlení jízdního kola
- 7 Senzor jasu

- 8 Rozhraní USB
- 9 Ochranná krytka zdířky USB
- 10 Ovládací jednotka
- 11 Joystick na ovládací jednotce
- 12 Tlačítko „Home“ na ovládací jednotce
- 13 Tlačítko zvýšení podpory
- 14 Tlačítko snížení podpory
- 15 Tlačítko pomoci při rozjíždění/pomoci při vedení „WALK“
- 16 Aretace palubního počítače
- 17 Zajišťovací šroub palubního počítače
Nabíjecí kabel USB (Micro A – Micro B)*

* nevyobrazeno, k dostání jako příslušenství

Technická data

Palubní počítač		Nyon
Objednáací číslo		1 270 020 915
Interní paměť celkem	GB	8
Nabíjecí proud zdířky USB max.	mA	500
Nabíjecí napětí přípojky USB	V	5
Nabíjecí kabel USB ¹⁾		1 270 016 360
Provozní teplota	°C	-5... +40
Skladovací teplota	°C	-10... +50
Nabíjecí teplota	°C	0... +40
Interní lithium-iontový akumulátor	V mAh	3,7 710
Druh ochrany ²⁾		IP x7 (vodotěsný)
Podporované standardy WLAN		802.11b/g/n (2,4 GHz)
WLAN		
– Frekvence	MHz	2 400 – 2 480
– Vysílací výkon	mW	< 100
Bluetooth®		
– Frekvence	MHz	2 400 – 2 480
– Vysílací výkon	mW	< 10
Hmotnost ca.	kg	0,2

1) není součástí standardní dodávky

2) při zavřeném krytu USB

Prohlášení o shodě

Tímto Robert Bosch GmbH, Bosch eBike Systems prohlašuje, že typ rádiového zařízení Nyon 1 270 020 915 je v souladu se směrnicí 2014/53/EU. Úplné znění EU prohlášení o shodě je k dispozici na této internetové adrese:
<https://www.ebike-connect.com/conformity>

Montáž

Nasazení a vyjmutí palubního počítače (viz obr. A)

Pro **nasazení** palubního počítače **3** ho nasadte zepředu do držáku **4**.

Pro **vyjmutí** palubního počítače **3** stiskněte aretaci **16** a vytáhněte ho dopředu z držáku **4**.

► Pokud systém eBike vypnete, vyjměte palubní počítač.

Palubní držák lze v držáku zajistit, aby ho nebylo možné vyjmout. Za tímto účelem demontujte držák **4** z řídiček. Nasadte palubní počítač do držáku. Zašroubujte zajišťovací šroub **17** (závit M3, délka 8 mm) zespoda do příslušného závitů v držáku. Namontujte držák zpátky na řídičky.

Provoz

Uvedení do provozu

Předpoklady

Systém eBike lze aktivovat pouze tehdy, pokud jsou splněny následující předpoklady:

- Je nasazený dostatečně nabitý akumulátor systému eBike (viz návod k použití akumulátoru).
- Palubní počítač je správně nasazený v držáku (viz „Nasazení a vyjmutí palubního počítače“, strana Česky – 2).

Zapnutí/vypnutí systému eBike

Pro **zapnutí** systému eBike máte následující možnosti:

- Nasadte palubní počítač do držáku **4**.
- S nasazeným palubním počítačem a nasazeným akumulátorem systému eBike jednou krátce stiskněte tlačítko zapnutí/vypnutí **5** palubního počítače.
- S nasazeným palubním počítačem stiskněte tlačítko zapnutí/vypnutí akumulátoru eBike (možná jsou řešení výrobců jízdních kol, u kterých není přístup k tlačítku zapnutí/vypnutí akumulátoru; viz návod k použití akumulátoru).

Pohon se aktivuje, jakmile začnete šlapat (kromě funkce pomoci při vedení nebo při úrovni podpory „OFF“). Výkon motoru se řídí podle úrovně podpory nastavené v palubním počítači.

Jakmile v normálním režimu přestanete šlapat nebo jakmile dosáhnete rychlosti 25/45 km/h, podpora pohonem eBike se vypne. Pohon se automaticky znovu aktivuje, jakmile začnete šlapat a rychlost je nižší než 25/45 km/h.

Pro **vypnutí** systému eBike máte následující možnosti:

- Držte minimálně 1 sekundu stisknuté tlačítko zapnutí/vypnutí **5** palubního počítače.
- Vypněte akumulátor eBike tlačítkem zapnutí/vypnutí akumulátoru. (možná jsou řešení výrobců jízdních kol, u kterých není přístup k tlačítku zapnutí/vypnutí akumulátoru; viz návod k použití akumulátoru).
- Vyměňte palubní počítač z držáku.

Pokud přibližně 10 min není požadován žádný výkon pohonu (např. protože elektrokoloto stojí) nebo pokud není stisknuté žádné tlačítko na palubním počítači Nyon, systém eBike se z důvodu úspory energie automaticky vypne.

Řídicí systém „Nyon“

Řídicí systém Nyon se skládá ze tří součástí:

- palubního počítače Nyon s ovládací jednotkou,
- aplikace pro chytré telefony „**Bosch eBike Connect**“,
- on-line portálu „**www.eBike-Connect.com**“

Velké množství nastavení a funkcí můžete spravovat, resp. používat ve všech součástech. Některá nastavení a některé funkce jsou dostupné a lze je ovládat pouze pomocí určitých součástí. Synchronizace dat probíhá při funkčním spojení přes Bluetooth®/připojení k internetu automaticky. Přehled možných funkcí je uvedený v následující tabulce.

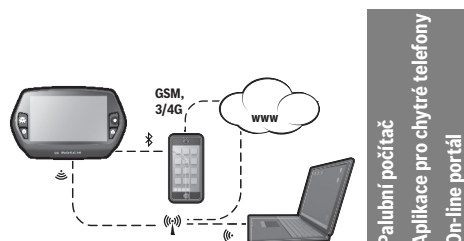

	Palubní počítač	Aplikace pro chytré telefony	On-line portál
Přihlášení/registrace	✓	✓	✓
Změna nastavení	✓	✓	✓
Zaznamenávání údajů o jízdě	✓		
Zobrazení údajů o jízdě v reálném čase	✓		
Zpracování/analýza údajů o jízdě		✓	✓
Vytváření uživatelsky definovaných zobrazení		✓	✓
Zobrazení aktuálního místa pobytu*	✓	✓	✓
Navigace	✓		
Plánování trasy	✓	✓	✓
Zobrazení dojezdu (okruh okolo aktuálního stanoviště)	✓	✓	
Tréninkový efekt v reálném čase	✓		
Přehled jízdy		✓	✓
Statistika „ Dashboard “	✓	✓	✓
Zakoupení „prémiových funkcí“		✓	

*zapotřebí GPS

Prémiové funkce

Standardní funkce řídicího systému „Nyon“ lze rozšířit doplněním „prémiových funkcí“ prostřednictvím App Store pro Apple iPhone, resp. Google Play Store pro přístroje Android.

Kromě bezplatné aplikace „**Bosch eBike Connect**“ je k dispozici několik placených prémiových funkcí. Podrobný seznam dalších aplikací, které jsou k dispozici, najdete v on-line návodu k použití na „**www.Bosch-eBike.com/nyon-manual**“.

Uvedení palubního počítače do provozu

Nyon se dodává s částečně nabitým akumulátorem. Před prvním použitím je nutné akumulátor palubního počítače Nyon úplně nabit přes přípojku USB (viz „Napájení palubního počítače“, strana Česky – 7) nebo přes systém eBike.

Abyste mohli využívat všechny funkce řídicího systému, musíte se navíc zaregistrovat on-line.

Přihlášení do palubního počítače

- Zapněte palubní počítač tlačítkem zapnutí/vypnutí **5**.
- Joystickem **1** zvolte požadovaný jazyk (výběr stisknutím joysticku) a postupujte podle instrukcí.

Pro uvedení palubního počítače Nyon do provozu máte následující možnosti:

– „TEST RIDE“ (TESTOVACÍ JÍZDA)

Můžete provést testovací jízdu, aniž byste se museli předem přihlásit nebo zadávat údaje. Po vypnutí se všechny údaje o jízdě vymažou.

– „SET UP“ (NASTAVENÍ) > „OFFLINE“ (OFF-LINE)

Toto je velmi krátký proces registrace omezený na Nyon. Offline v tomto případě znamená, že vaše údaje o jízdě a uživatelské údaje budou uloženy jen lokálně v palubním počítači. Postupujte podle instrukcí, resp. zvolte jednu z navrhovaných možností odpovědi. Zadané údaje zůstanou po vypnutí palubního počítače Nyon uloženy, nebudou ale synchronizovány s on-line portálem nebo aplikací v chytrém telefonu.

– „SET UP“ (NASTAVENÍ) > „ONLINE“ (ON-LINE) > „PHONE (TELEFON)“

Toto je kompletní proces registrace. Nasadte Nyon do držáku **4**, načtete do svého chytrého telefonu aplikaci „**Bosch eBike Connect**“ a zaregistrujte se pomocí této aplikace. Po úspěšném přihlášení se budou data o jízdě ukládat a synchronizovat pomocí aplikace v chytrém telefonu a on-line portálu.

- „SET UP“ (NASTAVENÍ) > „ONLINE“ (ON-LINE) > „WI-FI“
- Toto je kompletní proces registrace. Přemístěte se do oblasti příjmu WLAN sítě. Nasadte Nyon do držáku **4**. Po zvolení sítě a zadání identifikace včetně hesla se počítač Nyon spojí se zvolenou WLAN sítí a budete přeměrováni na on-line portál „**www.eBike-Connect.com**“, kde můžete provést registraci. Po úspěšném přihlášení se budou data o jízdě ukládat a synchronizovat s on-line portálem. Poté můžete z počítače Nyon navázat spojení s chytrým telefonem („**Settings**“ (Nastavení) > „**Connections**“ (Spojení) > „**Connect Smartphone**“ (Připojit chytrý telefon)).

Registrace pomocí chytrého telefonu a přes Bluetooth®

Chytrý telefon není součástí dodávky. Pro registraci pomocí chytrého telefonu je nutné připojení k internetu, které může v závislosti na smlouvě znamenat náklady ze strany poskytovatele telefonních služeb. Také pro synchronizaci dat mezi chytrým telefonem a on-line portálem je nutné připojení k internetu.

Abyste mohli využívat kompletní rozsah funkcí svého palubního počítače, potřebujete chytrý telefon s operačním systémem Android verze 4.0.3 a vyšší nebo iOS 8 a vyšší. Seznam testovaných/schválených chytrých telefonů najdete v on-line návodu k použití na

„www.Bosch-eBike.com/nyon-manual“.

Za určitých podmínek lze s palubním počítačem spojit také chytré telefony s výše uvedenými operačními systémy, které nejsou uvedené v tomto seznamu. Úplnou kompatibilitu palubního počítače s chytrými telefony, které nejsou uvedené v seznamu, ale nelze zaručit.

Stáhněte si z App Store pro Apple iPhone, resp. z Google Play Store pro přístroje Android aplikaci

„Bosch eBike Connect“ do svého chytrého telefonu.

Spusťte aplikaci **„Bosch eBike Connect“** a postupujte podle instrukcí. Podrobný návod najdete v on-line návodu k použití na **„www.Bosch-eBike.com/nyon-manual“**.

Když je aplikace **„Bosch eBike Connect“** aktivní a je navázané spojení přes Bluetooth® s palubním počítačem, automaticky se synchronizují data mezi palubním počítačem a chytrým telefonem.

On-line registrace

Pro on-line registraci je nutný přístup k internetu.

Otevřete ve svém prohlížeči on-line portál „Bosch eBike Connect“ na **„www.eBike-Connect.com“** a postupujte podle instrukcí. Podrobný návod najdete v on-line návodu k použití na **„www.Bosch-eBike.com/nyon-manual“**.

Zobrazení a nastavení palubního počítače

Upozornění: Veškerá znázornění rozhraní a všechny texty rozhraní na následujících stranách odpovídají schválenému stavu softwaru. Protože v průběhu roku dochází několikrát k aktualizaci softwaru Nyon, může se stát, že se znázornění a/nebo texty rozhraní nepochybně změní.

Princip ovládání

Zobrazení lze za jízdy změnit pomocí ovládací jednotky **10**. Tak mohou obě ruce zůstat za jízdy na řídkách.

Pomocí ovládacích prvků na palubním počítači máte následující možnosti:

- Pomocí tlačítka zapnutí/vypnutí **5** palubní počítač zapnete a vypnete.
- Pomocí tlačítka **„Home“ (2 nebo 12)** přejdete na provozní režim nastavený v **„Settings“ (Nastavení) > „My Nyon“ (Můj Nyon)**.

- Pomocí tlačítka osvětlení jízdního kola **6** lze zapnout a vypnout osvětlení jízdního kola.
- Pomocí joysticku **1** se můžete pohybovat v příslušných provozních režimech. Stisknutím joysticku **1** provedete výběr.

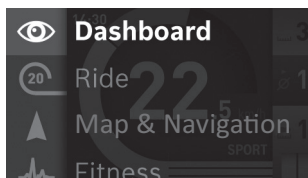

Pomocí joysticku **1** můžete stisknutím doleva aktivní provozní režim přerušit hlavní nabídkou a přejít do hlavní nabídky (viz obrázek výše).

Pokud v aktivním provozním režimu stisknete joystick **1** doprava, překryje se aktuální obrazovka možnostmi nastavení pro aktuální provozní režim. Pomocí joysticku přejděte na požadovanou možnost a stisknutím joysticku **1** zvolte požadovanou možnost.

Tip: Pokud jste v aktivním provozním režimu, můžete stisknutím joysticku **1** nahoru nebo dolů přepnout přímo do dalšího provozního režimu.

Pokud se Nyon nachází na elektrokole, po zapnutí se zobrazí provozní režim **„Ride“**. Pokud palubní počítač Nyon není namontovaný na elektrokole, zobrazí se provozní režim **„Dashboard“**.

Hlavní nabídka

Symbol	Provozní režim	Funkce
	„Dashboard“	V tomto provozním režimu vidíte různé statistické údaje, stav spojení a stav synchronizace.
	„Ride“	Tento provozní režim vám poskytuje aktuální data o jízdě.
	„Map & Navigation“ (Mapa a navigace)	V tomto provozním režimu si můžete z internetu stahovat mapový materiál, který je založený na Open Street Map (OSM). Tyto mapy vám umožňují navigaci.
	„Fitness“	Pomocí tohoto provozního režimu si můžete zobrazit různé informace relevantní pro zdraví a kondici.
	„Settings“ (Nastavení)	Pomocí tohoto provozního režimu můžete provádět základní nastavení palubního počítače.

Provozní režim „Dashboard“

V tomto provozním režimu vidíte různé statistické údaje, stav spojení a stav synchronizace.

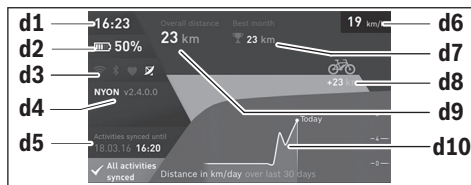

- d1** Čas
- d2** Ukazatel stavu nabití akumulátoru systému eBike
- d3** Stav spojení
- d4** Informace o verzi Nyon
- d5** Informace o synchronizaci Nyon
- d6** Ukazatel rychlosti/stav světla (při nasazeném palubním počítači)
- d6** Ukazatel stavu nabití akumulátoru palubního počítače (při sejmutém palubním počítači)
- d7** Nejvíce ujetých km v měsíci
- d8** Ujeté km ve srovnání s předchozím měsícem
- d9** Celkový počet km
- d10** Počet ujetých km denně za posledních 30 dní

Synchronizují se:

- uložené trasy a místa
- uživatelské obrazovky a jízdní režimy
- uživatelská nastavení

Synchronizace probíhá přes WLAN nebo Bluetooth®. Pokud jsou oba druhy spojení deaktivované, zobrazí se příslušné chybové hlášení.

Provozní režim „Ride“

Tento provozní režim vám poskytuje aktuální data o jízdě.



- r1** Čas
- r2** Vlastní výkon šlapání
- r3** Rychlost
- r4** Výkon motoru

- r5** Ukazatel úrovně podpory
- r6** Doporučené přezazení / ukazatele eShift
- r7** Denní počítadlo kilometrů
- r8** Průměrná rychlost
- r9** Dojezd
- r10** Ukazatel stavu nabití akumulátoru systému eBike

Provozní režim „Map & Navigation“ (Mapa a navigace)

V tomto provozním režimu si můžete z internetu stahovat mapový materiál, který je založený na Open Street Map (OSM). Tyto mapy vám umožňují navigaci.

Mapy podle místa bydliště nainstaluje pro příslušného kupce prodejce jízdního kola. V případě potřeby si lze přes aplikaci v chytrém telefonu „**Bosch eBike Connect**“ stáhnout další mapy a přenést je do palubního počítače. Podrobný návod najdete v on-line návodu k použití na www.Bosch-eBike.com/nyon-manual.

Pokud máte aktivní připojení k WLAN, můžete si přes „**Settings**“ (**Nastavení**) > „**Map & Navigation**“ (**Mapa a navigace**) > „**Map Manager**“ (**Správce map**) stáhnout libovolné mapy přímo do počítače Nyon.

Po zapnutí začne Nyon s vyhledáváním satelitů, aby mohl přijímat signály GPS. Po nalezení dostatečného počtu satelitů se v provozním režimu „**Map & Navigation**“ (**Mapa a navigace**) zobrazí aktuální stanoviště. Při nepříznivých povětrnostních podmínkách nebo na nepříznivých stanovištích může vyhledávání satelitů trvat o něco déle. Pokud delší dobu nejsou nalezeny žádné satelity, spusťte Nyon znovu.

Stisknutím joysticku **1** doprava můžete zvolením podnabídky na pravém okraji změnit nastavení zoomu výřezu mapy, nechat si zobrazit zbývající kapacitu akumulátoru systému eBike nebo zvolit některou možnost navigace. Nastavení zoomu pro výřez mapy můžete změnit také stisknutím joysticku.

Jednoduchý zbývající dojezd akumulátoru lze rozšířit pomocí prémiové funkce „**Topo operating range**“ (**Topo dojezd**). U „**Topo operating range**“ (**Topo dojezd**) se pak zbývající dojezd akumulátoru vypočítává a zobrazuje při zohlednění topografických podmínek. Výpočet topografického dojezdu je možný maximálně na 100 km. Podrobný návod najdete v on-line návodu k použití na www.Bosch-eBike.com/nyon-manual.

Pod „**Points of Interest**“ (**Pamětihodnosti**) se vám zobrazí také nejbližší „**Bosch eBike experts**“. Po vybrání prodejce se vypočítá trasa k němu a nabídne se na výběr.

Pokud zadáte cíl (město, ulici, domovní číslo), nabídnou se vám tři různé trasy („Scenic“ (Malebný), „Fast“ (Rychlý) a „MTB“ (mountainbike)), ze kterých můžete vybrat jednu trasu. Alternativně se můžete nechat navigovat domů, zvolit některý z posledních cílů nebo použít uložena místa a uložené trasy. (Podrobný návod najdete v on-line návodu k použití na „www.Bosch-eBike.com/nyon-manual“.)

Zvolená trasa se vám zobrazí tak, jak je znázorněna na následujícím obrázku.

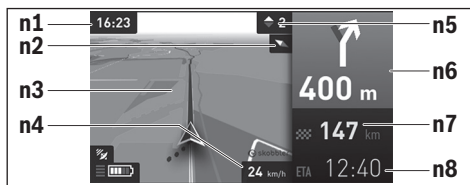

- n1 Čas
- n2 Ručka kompasu
- n3 Mapa
- n4 Rychlost
- n5 Doporučené přeražení
- n6 Upozornění na odbočení a vzdálenost do odbočení
- n7 Vzdálenost do cíle
- n8 Předpokládaná doba příjezdu do cíle

Během spuštěné navigace se vám překrytím zobrazují informace o cestě (např. za 50 m odbočit mírně doleva) také v ostatních provozních režimech.

Pravým kliknutím joysticku si můžete nechat zobrazit také výškový profil své trasy. Pro zjištění okolí je možné také mapu posouvat pomocí funkce zoomu.

Když přerušíte navigaci trasy a poté si vyvoláte „Map & Navigation“ (Mapa a navigace), budete dotázáni, zda chcete v navigaci pokračovat, nebo nikoli. Pokud budete v navigaci pokračovat, navigace vás povede na poslední cílové místo. Pokud jste si naimportovali prostřednictvím on-line portálu trasy GPX, budou se vám na Nyon přenášet přes Bluetooth® nebo prostřednictvím WLAN připojení. Tyto trasy můžete v případě potřeby spustit. Pokud se nacházíte v blízkosti trasy, můžete se nechat navigovat k výchozímu bodu nebo začít rovnou s navigací trasy.

Při použití dílčích cílů vás na dosažení dílčího cíle upozorní hlášení.

Pro navigaci bez jízdního kola (pro turisty nebo řidiče) není palubní počítač Nyon vhodný.

Při teplotách pod 0 °C je třeba u měření nadmořské výšky počítat s většími odchylkami.

Provozní režim „Fitness“

Pomocí tohoto provozního režimu si můžete zobrazit různé informace relevantní pro zdraví a kondici.

Na základě úrovně aktivity zjištěné při registraci se vám zobrazuje účinek vašich dosavadních aktivit na vaši kondici (tréninkový efekt).

Pro kontrolu srdeční frekvence můžete používat hrudní pás, který můžete přes Bluetooth® spojit s palubním počítačem Nyon.

Kompatibilní modely najdete v on-line návodu k použití na „www.Bosch-eBike.com/nyon-manual“.

Hrudní pás není součástí dodávky.



- f1 Čas
- f2 Aktuální výkon/srdeční frekvence*
- f3 Znáznornění aktuálního tréninkového efektu
- f4 Tréninkový efekt
- f5 Spálené kilokalorie
- f6 Aktuální frekvence šlapání
- f7 Aktuální rychlost
- f8 Doba

* Při použití hrudního pásu pro měření srdeční frekvence (není součástí dodávky) se místo výkonu zobrazuje aktuální srdeční frekvence.

Pomocí podnabídek můžete průměrné hodnoty vynulovat nebo přepnout na individuálně přizpůsobená zobrazení. Podrobný návod najdete v on-line návodu k použití na „www.Bosch-eBike.com/nyon-manual“.

Provozní režim „Settings“ (Nastavení)

Pomocí tohoto provozního režimu můžete provádět základní nastavení palubního počítače.

Upozornění: Některá základní nastavení lze změnit pouze tehdy, když je palubní počítač Nyon nasazený v držáku 4.

Abyste se dostali do nabídky „Settings“ (Nastavení), stiskněte joystick 1 v hlavní nabídce dolů, dokud se nezobrazí „Settings“ (Nastavení).

Tip: Do nabídky „Settings“ (Nastavení) se dostanete také tak, že podržíte joystick stisknutý směrem dolů.

Můžete provést následující nastavení:

- **„Connections“ (Spojení):** Můžete nakonfigurovat nastavení Bluetooth®, spojení s novým chytrým telefonem, spojení přes WiFi nebo měřič srdeční frekvence. Když aktivujete WiFi, hledá Nyon dostupné sítě. Zobrazí se seznam nalezených sítí. Joystickem **1** zvolte požadovanou síť a zadejte heslo.
- **„Map & Navigation“ (Mapa a navigace):** Zde můžete nakonfigurovat zobrazení mapy a zapnout automatické přizpůsobení zobrazení v závislosti na jasu prostředí.
- **„My Profile“ (Můj profil):** Zde si můžete nechat zobrazit aktivního uživatele.
- **„My eBike“ (Můj eBike):** Když je palubní počítač Nyon nasazený, můžete změnit hodnotu obvodu kola přednastavenou výrobcem o $\pm 5\%$.
Výrobce nebo prodejce jízdního kola může pro termín servisu stanovit počet ujetých kilometrů a/nebo časový interval. Pod **„Service“** se vám zobrazuje příští termín servisu. Pod **„Shift Recommendation“ (Doporučená změna rychlosti)** můžete zapnout, resp. vypnout zobrazení doporučeného přerážení.
Pokud je váš eBike vybavený systémem **„eShift“**, můžete si zde také nakonfigurovat systém eShift.
Informační stránka systému vám poskytuje přehled o použitých součástech systému eBike. Pro příslušné součásti se vám zobrazuje sériové číslo, stav HW, stav SW a další relevantní údaje příslušných součástí.
Aktuální stav nabití použitého akumulátoru eBike se zobrazuje v položce nabídky **„Battery status“ (Stav akumulátoru)**.
- **„My Nyon“ (Můj Nyon):** Zde můžete vyhledávat aktualizace, nakonfigurovat tlačítko Home (Domů), nechat počítač, jako počítadlo kilometrů, spotřebované kalorie a průměrné hodnoty, každou noc automaticky nastavit na „0“ nebo resetovat Nyon na nastavení z výroby. Pod **„Automatic brightness“ (Automatický jas)** můžete nechat automaticky přizpůsobovat jas displeje. Pro kompenzaci změn v závislosti na počasí můžete pod **„Altitude correction“ (Opravit nadmořskou výšku)** přizpůsobit zobrazenou hodnotu skutečné nadmořské výšky.
- **„Region & Language“ (Region a jazyk):** Rychlost a vzdálenost si můžete nechat zobrazit v kilometrech nebo mílích, čas ve 12hodinovém nebo 24hodinovém formátu, můžete zvolit časové pásmo a nastavit požadovaný jazyk. Aktuální čas se automaticky přebírá z GPS signálu.
- V položce nabídky **„Help“ (Nápověda)** najdete výběr často kladených otázek, kontaktní informace, právní upozornění a dále informace o systému a licencích.

Stavové ukazatele

V závislosti na zobrazeném provozním režimu se nezobrazují vždy všechny stavové ukazatele. Ukazatele, které jsou již zobrazené na hlavní obrazovce, se znovu nezobrazují. Umístění ukazatelů se může lišit. Pokud palubní počítač vyjmete z držáku, místo ukazatele osvětlení jízdního kola se zobrazí stav nabití akumulátoru palubního počítače Nyon.

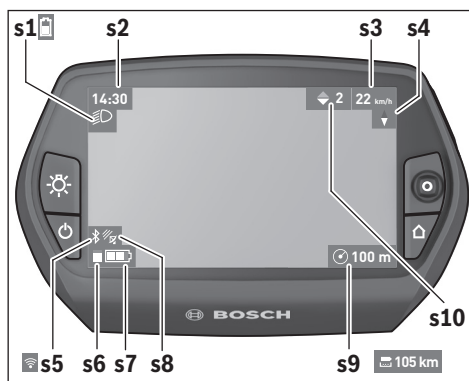

- s1** Ukazatel osvětlení jízdního kola/ukazatel stavu nabití akumulátoru počítače Nyon
- s2** Ukazatel času
- s3** Ukazatel rychlosti
- s4** Ukazatel severu
- s5** Ukazatel spojení Bluetooth®/WiFi
- s6** Ukazatel úrovně podpory
- s7** Ukazatel stavu nabití akumulátoru systému eBike
- s8** Ukazatel GPS signálu
- s9** Ukazatel rozsahu zoomu/dojezdu
- s10** Doporučené přerážení

Napájení palubního počítače

Pokud je palubní počítač v držáku **4**, do elektrokola je nasazený dostatečně nabitý akumulátor systému eBike a je zapnutý systém eBike, akumulátor palubního počítače Nyon je napájen energií z akumulátoru systému eBike.

Pokud palubní počítač vyjmete z držáku **4**, napájí se z akumulátoru Nyon. Pokud je akumulátor Nyon slabý, zobrazí se na displeji varovné hlášení.

Pro nabíjení akumulátoru Nyon nasadte palubní počítač zpět do držáku **4**. Mějte na zřeteli, že pokud právě nenabíjíte akumulátor systému eBike, systém eBike se po 10 minutách bez činnosti automaticky vypne. V tom případě se ukončí také nabíjení akumulátoru Nyon.

Palubní počítač můžete nabíjet také pomocí přípojky USB. Za tímto účelem otevřete ochrannou krytku **9**. Pomocí kabelu micro-USB připojte do zdířky USB **8** palubního počítače běžně prodávanou USB nabíječku (není součástí dodávky) nebo USB přípojku počítače (nabíjecí napětí 5 V, max. nabíjecí proud; max. 500 mA).

Upozornění: Pokud se Nyon během nabíjení vypne, lze ho znovu zapnout až po odpojení USB kabelu (platí jen pro 1 270 020 907).

Když palubní počítač vyjmete z držáku **4**, zůstanou hodnoty všech funkcí uloženy a lze je nadále zobrazovat.

Bez opětovného nabití akumulátoru Nyon zůstanou datum a čas uloženy maximálně 6 měsíců. Po opětovném zapnutí se po úspěšné lokalizaci GPS datum a čas aktualizuje.

Upozornění: Pro dosažení maximální životnosti akumulátoru Nyon by se měl tento akumulátor dobít každých šest měsíců.

Zapnutí/vypnutí palubního počítače

Pro **zapnutí** palubního počítače krátce stisknete tlačítko zapnutí/vypnutí **5**.

Pro **vypnutí** palubního počítače podržte tlačítko zapnutí/vypnutí **5** stisknuté déle než 1 sekundu.

Když je Nyon vyjmutý z držáku a nedojde ke stisknutí některého tlačítka, přejde Nyon po 5 minutách do úsporného režimu (podsvícení se vypne) a po dalších 5 minutách se automaticky vypne.

Resetování palubního počítače Nyon

Pokud nečekaně nelze Nyon ovládat, lze ho resetovat **současným** stisknutím tlačítek **1**, **2**, **5** a **6**. Resetování provádějte pouze tehdy, pokud je to bezpodmínečně nutné, protože můžete přijít o nejrůznější nastavení.

Ukazatel stavu nabití akumulátoru

Ukazatel stavu nabití akumulátoru **r10 (s7)** ukazuje stav nabití akumulátoru systému eBike. Stav nabití akumulátoru Nyon lze zjistit podle ukazatele **s1**. Stav nabití akumulátoru systému eBike lze také zjistit podle LED na samotném akumulátoru systému eBike.

Na ukazateli **r10** odpovídá každý sloupeček v symbolu akumulátoru přibližně 20 % kapacity:

 Akumulátor systému eBike je úplně nabitý.

 Akumulátor systému eBike by se měl dobít.

 Kapacita pro podporu pohonu je vyčerpovaná a podpora se povolna vypne. Zbývající kapacita se použije pro osvětlení jízdního kola a palubní počítač.

Kapacita akumulátoru systému eBike stačí ještě přibližně na 2 hodiny osvětlení jízdního kola. Další spotřebiče (např. automatická převodovka, nabíjení externích přístrojů v přípojce USB) nejsou zohledněny.

Po vyjmutí palubního počítače z držáku **4** zůstane uložený naposledy zobrazený stav nabití akumulátoru.

Nastavení úrovně podpory

Na ovládací jednotce **10** můžete nastavit, jak silně vám bude pohon eBike pomáhat při šlapání. Úroveň podpory lze kdykoli změnit, i během jízdy.

Upozornění: U některých provedení je možné, že je úroveň podpory přednastavená a nelze ji změnit. Je také možné, že je v výběr menší počet úrovní podpory, než je zde uvedeno.

Pokud byl eBike výrobcem nakonfigurován s „eMTB Mode“, nahradí se faktor podpory „SPORT“ faktorem „eMTB“.

V „eMTB Mode“ se faktor podpory a krouticí moment přížpůsobí dynamicky v závislosti na síle šlapání na pedály. „eMTB Mode“ je k dispozici pouze pro pohony Performance Line CX.

Maximálně jsou k dispozici následující úrovně podpory:

- „OFF“ (vypnuto): pomocný motor je vypnutý, elektrokolo se stejně jako normální jízdní kolo pohání pouze šlapáním. Na této úrovni podpory nelze aktivovat podporu pojiždění.
- „ECO“: účinná podpora při maximální efektivitě, pro maximální dojezd
- „TOUR“: rovnoměrná podpora, pro trasy s dlouhým dojezdem
- „SPORT“/„eMTB“:
 - „SPORT“: silná podpora, pro sportovní jízdu na hornatých trasách a pro městský provoz
 - „eMTB“: optimální podpora v každém terénu, sportovní rozjezd, vylepšená dynamika, maximální výkon.
- „TURBO“: maximální podpora až do vysokých frekvencí šlapání, pro sportovní jízdu

Pro **zvýšení** úrovně podpory stisknete tlačítko „+“ **14** na ovládací jednotce tolikrát, dokud se na ukazateli **r5** nezobrazí požadovaná úroveň podpory, pro **snižení** tlačítko „-“ **13**.

Vyžádaný výkon motoru se zobrazí na ukazateli **r4**. Maximální výkon motoru závisí na zvolené úrovni podpory.

Po vyjmutí palubního počítače z držáku **4** zůstane uložená naposledy zobrazená úroveň podpory, ukazatel **r4** výkonu motoru zůstane prázdný.

Zapnutí/vypnutí pomoci při vedení

Pomoc při vedení vám může usnadnit vedení elektrokola. Rychlost při této funkci závisí na zařazeném převodovém stupni a může být maximálně 6 km/h. Čím je zvolený převodový stupeň nižší, tím nižší je rychlost u funkce pomoci při vedení (při plném výkonu).

► **Funkce pomoci při vedení se smí používat výhradně při vedení elektrokola.** Pokud se kola elektrokola při používání pomoci při vedení nedotýkají země, hrozí nebezpečí poranění.

Pro **aktivaci** pomoci při vedení krátce stisknete tlačítko „WALK“ na palubním počítači. Po aktivaci stisknete během 3 s tlačítko „+“ a držte ho stisknuté. Pohon eBike se zapne.

Pomoc při vedení se **vypne**, jakmile nastane jedna z následujících skutečností:

- uvolníte tlačítko „+“ **14**,
- kola elektrokola se zablokují (např. zabrzděním nebo nárazem na překážku),
- rychlost překročí 6 km/h.

Po uvolnění tlačítka „+“ zůstane pomoc při vedení ještě 3 s v pohotovosti. Pokud během této doby znovu stisknete tlačítko „+“, pomoc při vedení se znovu aktivuje.

Upozornění: U některých systémů se pomoc při vedení spouští přímo stisknutím tlačítka „WALK“.

Upozornění: Na úrovni podpory „OFF“ nelze aktivovat podporu pojiždění.

Zobrazený chybový kód

Součásti systému eBike se neustále automaticky kontrolují. Když je zjištěna závada, zobrazí se na palubním počítači chybový kód.

V závislosti na druhu závady se případně automaticky vypne pohon. V jízdě lze ale vždy pokračovat bez podpůrného pohonu. Před dalšími jízdami by se měl systém eBike zkontrolovat.

Zapnutí/vypnutí osvětlení jízdního kola

U provedení, u kterého je jízdní světlo napájené pomocí systému eBike, lze na palubním počítači tlačítkem **6** zapínat a vypínat zároveň přední a zadní světlo.

Při zapnutém světle se zobrazí symbol osvětlení **s1**.

Zapnutí a vypnutí osvětlení jízdního kola nemá vliv na podsvícení displeje.

eShift (volitelně)

eShift představuje začlenění elektronických systémů řazení do systému eBike. Součástí eShift jsou výrobce elektricky spojené s pohonnou jednotkou. Ovládání elektronických systémů řazení je popsáno v samostatném návodu k obsluze.

► Veškeré opravy nechávejte provádět výhradně u autorizovaného prodejce jízdních kol.

Kód	Příčina	Řešení
410	Zablokované jedno nebo zablokovaných více tlačítek palubního počítače.	Zkontrolujte, zda nejsou tlačítka zaseknutá, např. kvůli usazeným nečistotám. V případě potřeby tlačítka vyčistěte.
414	Problém s připojením ovládací jednotky	Nechte zkontrolovat přípojky a připojení
418	Zablokované jedno tlačítko nebo zablokovaných více tlačítek ovládací jednotky.	Zkontrolujte, zda nejsou tlačítka zaseknutá, např. kvůli usazeným nečistotám. V případě potřeby tlačítka vyčistěte.
419	Chyba konfigurace	Spustte systém znovu. Pokud problém přetrvává i nadále, kontaktujte prodejce systému eBike Bosch.
422	Problém s připojením pohonné jednotky	Nechte zkontrolovat přípojky a připojení
423	Problém s připojením akumulátoru systému eBike	Nechte zkontrolovat přípojky a připojení
424	Chyba ve vzájemné komunikaci součástí	Nechte zkontrolovat přípojky a připojení
426	Interní chyba překročení času	Spustte systém znovu. Pokud problém přetrvává i nadále, kontaktujte prodejce systému eBike Bosch. V tomto poruchovém stavu není možné v menu základního nastavení zobrazit nebo nastavit obvod pneumatiky.
430	Vybity interní akumulátor palubního počítače	Nabijte palubní počítač (v držáku nebo pomocí přípojky USB)
431	Nesprávná verze softwaru	Spustte systém znovu. Pokud problém přetrvává i nadále, kontaktujte prodejce systému eBike Bosch.
440	Interní chyba pohonné jednotky	Spustte systém znovu. Pokud problém přetrvává i nadále, kontaktujte prodejce systému eBike Bosch.
450	Interní chyba softwaru	Spustte systém znovu. Pokud problém přetrvává i nadále, kontaktujte prodejce systému eBike Bosch.
460	Chyba USB přípojky	Odpojte kabel z USB přípojky palubního počítače. Pokud problém přetrvává i nadále, kontaktujte prodejce systému eBike Bosch.

Kód	Příčina	Řešení
490	Interní chyba palubního počítače	Nechte palubní počítač zkontrolovat
500	Interní chyba pohonné jednotky	Spusťte systém znovu. Pokud problém přetrvává i nadále, kontaktujte prodejce systému eBike Bosch.
502	Závada osvětlení jízdního kola	Zkontrolujte světlo a příslušné kabely. Spusťte systém znovu. Pokud problém přetrvává i nadále, kontaktujte prodejce systému eBike Bosch.
503	Závada senzoru rychlosti	Spusťte systém znovu. Pokud problém přetrvává i nadále, kontaktujte prodejce systému eBike Bosch.
510	Interní chyba senzoru	Spusťte systém znovu. Pokud problém přetrvává i nadále, kontaktujte prodejce systému eBike Bosch.
511	Interní chyba pohonné jednotky	Spusťte systém znovu. Pokud problém přetrvává i nadále, kontaktujte prodejce systému eBike Bosch.
530	Závada akumulátoru	Vypněte systém eBike, vyjměte akumulátor systému eBike a znovu ho nasadte. Spusťte systém znovu. Pokud problém přetrvává i nadále, kontaktujte prodejce systému eBike Bosch.
531	Chyba konfigurace	Spusťte systém znovu. Pokud problém přetrvává i nadále, kontaktujte prodejce systému eBike Bosch.
540	Nesprávná teplota	Systém eBike je mimo přípustný rozsah teploty. Vypněte systém eBike, abyste nechali pohonnou jednotku vychladnout nebo zahřát na přípustný rozsah teploty. Spusťte systém znovu. Pokud problém přetrvává i nadále, kontaktujte prodejce systému eBike Bosch.
550	Byl rozpoznán nepřipustný spotřebič.	Odstraňte spotřebič. Spusťte systém znovu. Pokud problém přetrvává i nadále, kontaktujte prodejce systému eBike Bosch.
580	Nesprávná verze softwaru	Spusťte systém znovu. Pokud problém přetrvává i nadále, kontaktujte prodejce systému eBike Bosch.
591	Chyba oprávnění	Vypněte systém eBike. Vyjměte akumulátor a znovu ho nasadte. Spusťte systém znovu. Pokud problém přetrvává i nadále, kontaktujte prodejce systému eBike Bosch.
592	Nekompatibilní komponenta	Použijte kompatibilní displej. Pokud problém přetrvává i nadále, kontaktujte prodejce systému eBike Bosch.
593	Chyba konfigurace	Spusťte systém znovu. Pokud problém přetrvává i nadále, kontaktujte prodejce systému eBike Bosch.
595, 596	Komunikační chyba	Zkontrolujte kabely k převodovce a spusťte systém znovu. Pokud problém přetrvává i nadále, kontaktujte prodejce systému eBike Bosch.
602	Interní závada akumulátoru během nabíjení	Odpojte nabíječku od akumulátoru. Znovu spusťte systém eBike. Připojte nabíječku k akumulátoru. Pokud problém přetrvává i nadále, kontaktujte prodejce systému eBike Bosch.
602	Interní závada akumulátoru	Spusťte systém znovu. Pokud problém přetrvává i nadále, kontaktujte prodejce systému eBike Bosch.
603	Interní závada akumulátoru	Spusťte systém znovu. Pokud problém přetrvává i nadále, kontaktujte prodejce systému eBike Bosch.
605	Nesprávná teplota akumulátoru	Systém eBike je mimo přípustný rozsah teploty. Vypněte systém eBike, abyste nechali pohonnou jednotku vychladnout nebo zahřát na přípustný rozsah teploty. Spusťte systém znovu. Pokud problém přetrvává i nadále, kontaktujte prodejce systému eBike Bosch.
605	Nesprávná teplota akumulátoru během nabíjení	Odpojte nabíječku od akumulátoru. Nechte akumulátor vychladnout. Pokud problém přetrvává i nadále, kontaktujte prodejce systému eBike Bosch.
606	Externí závada akumulátoru	Zkontrolujte kabely. Spusťte systém znovu. Pokud problém přetrvává i nadále, kontaktujte prodejce systému eBike Bosch.

Kód	Příčina	Řešení
610	Chyba napětí akumulátoru	Spusťte systém znovu. Pokud problém přetrvává i nadále, kontaktujte prodejce systému eBike Bosch.
620	Závada nabíječky	Vyměňte nabíječku. Kontaktujte prodejce systému eBike Bosch.
640	Interní závada akumulátoru	Spusťte systém znovu. Pokud problém přetrvává i nadále, kontaktujte prodejce systému eBike Bosch.
655	Vícenásobná závada akumulátoru	Vypněte systém eBike. Vyměňte akumulátor a znovu ho nasadíte. Spusťte systém znovu. Pokud problém přetrvává i nadále, kontaktujte prodejce systému eBike Bosch.
656	Nesprávná verze softwaru	Kontaktujte prodejce systému eBike Bosch, aby provedl aktualizaci softwaru.
7xx	Závada převodovky	Postupujte podle návodu k obsluze od výrobce převodovky.
Žádný údaj	Interní chyba palubního počítače	Spusťte systém eBike znovu vypnutím a opětovným zapnutím.

Napájení externích přístrojů pomocí přípojky USB

Pomocí přípojky USB lze provozovat resp. nabíjet většinu přístrojů, jejichž napájení energií je možné přes USB (např. rozličné mobilní telefony).

Předpokladem pro nabíjení je, že je v elektrokole nasazený palubní počítač a dostatečně nabitý akumulátor.

Otevřete ochrannou krytku **9** přípojky USB na palubním počítači. Nabíjecím kabelem USB micro A/micro B (k dostání u prodejce eBike Bosch) propojte přípojku USB externího přístroje s přípojku USB **8** na palubním počítači.

Po odpojení spotřebiče musíte přípojku USB opět pečlivě zakrýt ochrannou krytkou **9**.

► **USB přípojka není vodotěsná. Při jízdě v dešti nesmí být připojený žádný externí přístroj a USB přípojka musí být úplně uzavřena ochrannou krytkou 9.**

Pozor: Spotřebiče připojené k palubnímu počítači Nyon mohou zkrátit dojezd systému eBike.

Upozornění k jízdě se systémem eBike

Šetrné zacházení se systémem eBike

Dodržujte provozní a skladovací teploty součástí systému eBike. Pohonnou jednotku, palubní počítač a akumulátor chraňte před extrémními teplotami (např. vlivem intenzivního slunečního záření bez současného větrání). Vlivem extrémních teplot může dojít k poškození součástí (zejména akumulátoru).

Displej palubního počítače Nyon udržujte čistý. Při znečištění může dojít k nesprávnému rozpoznání jasu. V režimu navigace se může nesprávně přepínat denní/noční režim.

V důsledku náhlé změny podmínek prostředí může dojít k zamlžení skla zevnitř. Po krátké době se teplota vyrovná a zamlžení zmizí.

Údržba a servis

Údržba a čištění

Žádné součásti včetně pohonné jednotky se nesmí ponořovat do vody nebo čistit tlakovou vodou.

K čištění palubního počítače použijte měkký hadr, navlhčený jen vodou. Nepoužívejte žádné čisticí prostředky.

Nechte minimálně jednou ročně provést technickou kontrolu systému eBike (mj. mechaniky, aktuálnosti systémového softwaru).

Navíc může výrobce nebo prodejce jízdního kola pro termín servisu stanovit počet ujetých kilometrů a/nebo časový interval. V tom případě vám palubní počítač po každém zapnutí zobrazí na 4 s příští termín servisu.

Pro servis nebo opravy systému eBike se obraťte na autorizovaného prodejce jízdních kol.

► **Veškeré opravy nechávejte provádět výhradně u autorizovaného prodejce jízdních kol.**

Zákaznická a poradenská služba

V případě otázek k systému eBike a jeho součástem se obraťte na autorizovaného prodejce jízdních kol.

Kontaktní údaje autorizovaných prodejců jízdních kol najdete na internetové stránce www.bosch-ebike.com

Přeprava

► **Pokud vezete eBike mimo auto, například na nosiči na autě, sejměte palubní počítač a PowerPack, abyste zabránili poškození.**

Zpracování odpadů



Pohonnou jednotku, palubní počítač včetně ovládací jednotky, akumulátor, senzor rychlosti, příslušenství a obaly je třeba odevzdat k ekologické recyklaci.

Nevyhazujte eBike a jeho součásti do komunálního odpadu!

Pouze pro země EU:



Podle evropské směrnice 2012/19/EU musejí být neupotřebitelná elektrická zařízení a podle evropské směrnice 2006/66/ES vadné nebo opotřebované akumulátory/baterie rozebrané shromážděny a dodány k opětovnému zhodnocení nepoškozujícím životní prostředí.

Akumulátor zabudovaný v palubním počítači se smí vyjmout pouze za účelem likvidace. Otevřením krytu se může palubní počítač poškodit.

Již nepoužitelné akumulátory a palubní počítač odevzdejte autorizovanému prodejci jízdních kol.

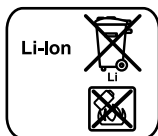

Li-Ion:

Řiďte se pokyny v části „Převrava“, strana Česky – 11.

Změny vyhrazeny.

Bezpečnostné pokyny

Všeobecné bezpečnostné pokyny



Prečítajte si všetky bezpečnostné pokyny a inštrukcie. Nedodržanie bezpečnostných pokynov a inštrukcií môže spôsobiť úraz elektrickým prúdom, požiar a/alebo ťažké poranenia.

Uschovajte všetky bezpečnostné pokyny a inštrukcie na budúce použitie.

Pojem „akumulátor“ používaný v tomto návode sa vzťahuje na všetky originálne akumulátory Bosch pre eBike.

- ▶ **Nenechajte sa rozptyľovať indikáciou palubného počítača.** Ak sa nekoncentrujete výlučne na cestnú premávku, riskujete, že sa stanete účastníkom nehody. Ak chcete cez zmenu úrovne podpory zadať údaje do vášho palubného počítača, zastavte a zadajte príslušné údaje.
- ▶ **Pred začiatkom tréningového programu prekonzultujte s lekárom, aké zaťaženie je pre vás vhodné.** Len takto zamedzíte vašmu možnému preťaženiu.
- ▶ **Pri používaní snímača srdcovej frekvencie môže byť zobrazená frekvencia srdca nesprávna v dôsledku elektromagnetického rušenia.** Zobrazené frekvencie srdca slúžia len ako referencia. Za následky nesprávne zobrazenej frekvencie srdca nemôžeme prebrať žiadnu záruku.
- ▶ **Neotvárajte Nyon.** Otvorením sa môže Nyon poškodiť a zaničať nárok zo záruky.
- ▶ **Palubný počítač nepoužívajte ako držadlo.** Keď budete zdvíhať eBike za palubný počítač, na počítači môžete spôsobiť neopraviteľné škody.
- ▶ **Nyon nie je medicínskotechnický výrobok.** Zobrazené hodnoty v prevádzkovom režime „Fitness“ sa môžu líšiť od skutočných hodnôt.
- ▶ **Palubný počítač Nyon používajte len s príslušnou ovládacou jednotkou, ktorá má joystick.** Joystick na ovládacej jednotke má rovnaký rozsah funkcií ako joystick na palubnom počítači.
- ▶ **Upozornenie! Pri použití palubného počítača s Bluetooth® môže dochádzať k rušeniu iných prístrojov a zariadení, lietadiel a medicínskych prístrojov (napr. kardiostimulátory, načúvacie prístroje).** Rovnako nemožno ani úplne vylúčiť poškodenie ľudí a zvierat v bezprostrednej blízkosti. **Palubný počítač s Bluetooth® nepoužívajte v blízkosti medicínskych zariadení, čerpacích staníc, chemických zariadení, priesťahov s nebezpečenstvom výbuchu a v oblastiach, kde sa vykonáva odstrel.** **Palubný počítač s Bluetooth® nepoužívajte v lietadlách. Vyhýbajte sa dlhodobému používaniu v tesnej blízkosti tela.**
- ▶ **Slovné označenie Bluetooth®, ako aj obrazové znaky (logá) sú registrovanými ochrannými známkami**

a vlastníctvom spoločnosti Bluetooth SIG, Inc. Akékoľvek použitie tohto slovného označenia/obrazových znakov firmou Bosch eBike Systems je licencované.

- ▶ **Palubný počítač je vybavený rádiovým rozhraním. Dodržujte miestne obmedzenia používania, napr. v lietadlách alebo nemocniciach.**
- ▶ **Prečítajte si a dodržiavajte bezpečnostné pokyny a inštrukcie vo všetkých návodoch na obsluhu systému eBike, ako aj návod na obsluhu vášho eBike.**

Bezpečnostné upozornenia v spojení s navigáciou

- ▶ **Počas jazdy neplánujte trasy. Zastavte a nový cieľ zadajte len vtedy, keď stojíte.** Ak sa nekoncentrujete výlučne na cestnú premávku, riskujete, že sa stanete účastníkom nehody.
- ▶ **Zrušte trasu, keď vám navigácia navrhuje cestu, ktorá je so zreteľom na vaše vodičské schopnosti odvážna, riskantná alebo nebezpečná.** Dajte si navrhnutú navigačným prístrojom alternatívnu trasu.
- ▶ **Neignorujte dopravné značenie, aj keď vám navigácia udáva určitú cestu.** Stavby alebo obmedzené obchádzky navigačný systém nedokáže zohľadniť.
- ▶ **Navigáciu nepoužívajte v situáciách kritických z hľadiska bezpečnosti a v nejasných situáciách (uzávierky ciest, obchádzky atď.).** Stále majte so sebou dodatočné karty a komunikačné prostriedky.

Popis produktu a výkonu

Používanie podľa určenia

Palubný počítač Nyon je určený na riadenie systému eBike Bosch a na zobrazovanie údajov o jazde.

Na navigovanie bez použitia bicykla (pre turistov alebo vodičov automobilov) nie je Nyon vhodný.

Okrem funkcií znázornených tu sa môže stať, že budú kedykoľvek zavedené zmeny softvéru s cieľom odstránenia chýb a rozšírenia funkcií.

Vyobrazené komponenty

Číslovanie vyobrazených komponentov sa vzťahuje na vyobrazenia na grafických stranách na začiatku návodu. Všetky vyobrazenia súčasti bicykla okrem pohonnej jednotky, palubného počítača vrát. ovládacej jednotky, snímača rýchlosti a ich príslušných upevnení sú schematické a môžu sa od vášho eBike odlišovať.

- 1 Joystick
- 2 Tlačidlo „Home“
- 3 Palubný počítač
- 4 Držiak palubného počítača
- 5 Tlačidlo zap./vyp. palubného počítača
- 6 Tlačidlo osvetlenia bicykla

- 7 Snímač svetlosti
 - 8 Prípojka USB
 - 9 Ochranný kryt zdievky USB
 - 10 Ovládacia jednotka
 - 11 Joystick na ovládacej jednotke
 - 12 Tlačidlo „Home“ na ovládacej jednotke
 - 13 Tlačidlo zníženia podpory
 - 14 Tlačidlo zvýšenia podpory
 - 15 Tlačidlo pomoc pri rozjazde/pomoc pri presune „WALK“
 - 16 Aretácia palubného počítača
 - 17 Poistná skrutka palubného počítača
- Nabíjací USB kábel (Micro A – Micro B)*

* nevyobrazené, možno zakúpiť ako príslušenstvo

Technické údaje

Palubný počítač		Nyon
Vecné číslo		1 270 020 915
Interná pamäť celkovo	GB	8
Nabíjací prúd USB pripojenia max.	mA	500
Nabíjacie napätie USB pripojenia	V	5
Nabíjací USB kábel ¹⁾		1 270 016 360
Prevádzková teplota	°C	-5 ... +40
Skladovacia teplota	°C	-10 ... +50
Nabíjacia teplota	°C	0 ... +40
Lítium-iónový akumulátor interný	V mAh	3,7 710
Krytie ²⁾		IP x7 (vodotesné)
Podporované štandardy WLAN		802.11b/g/n (2,4 GHz)
WLAN		
– Frekvencia	MHz	2400 – 2480
– Vysielací výkon	mW	< 100
Bluetooth®		
– Frekvencia	MHz	2400 – 2480
– Vysielací výkon	mW	< 10
Hmotnosť cca	kg	0,2

1) nie je súčasťou štandardnej dodávky

2) pri zatvorenom kryte USB

Vyhlasenie o konformite

Spoločnosť Robert Bosch GmbH, Bosch eBike Systems týmto vyhlasuje, že rádiové zariadenie Nyon 1 270 020 915 spĺňa požiadavky smernice 2014/53/EÚ. Úplne textové znenie vyhlásenia o zhode EÚ nájdete na tejto internetovej adrese: <https://www.ebike-connect.com/conformity>

Montáž

Vloženie a odobratie palubného počítača (pozri obrázok A)

Na **vloženie** palubného počítača **3** ho zasuníte spredu do držiaka **4**.

Na **odobratie** palubného počítača **3** stlačte aretáciu **16** a vysuníte ho dopredu z držiaka **4**.

► Ak eBike odstavíte, odoberte palubný počítač.

Existuje možnosť zaistiť palubný počítač v držiaku proti odobratiu. Demontujte na tento účel držiak **4** z kormidla. Vložte palubný počítač do držiaka. Zaskrutkujte poistnú skrutku **17** (závit M3, 8 mm dlhá) zdola do určeného závitu držiaka. Namontujte držiak znova na kormidlo.

Používanie

Uvedenie do prevádzky

Predpoklady

Systém eBike sa môže aktivovať len vtedy, ak sú splnené nasledujúce predpoklady:

- Je vložený dostatočne nabitý akumulátor eBike (pozri návod na používanie akumulátora).
- Palubný počítač je správne vložený v držiaku (pozri „Vloženie a odobratie palubného počítača“, strana Slovensky – 2).

Zapnutie/vypnutie eBike systému

Na **zapnutie** eBike systému máte nasledujúce možnosti:

- Vložte palubný počítač do držiaka **4**.
- Pri vloženom palubnom počítači a vloženom akumulátore eBike stlačte raz krátko tlačidlo zap./vyp. **5** palubného počítača.
- Pri vloženom palubnom počítači stlačte tlačidlo zap./vyp. akumulátora eBike (možné sú riešenia výrobcov bicyklov, pri ktorých nie je prístup k tlačidlu zap./vyp. akumulátora; pozri návod na používanie akumulátora).

Pohon sa aktivuje, hneď ako šliapnete do pedálov (okrem funkcie pomoci pri presune alebo úrovne podpory „OFF“). Výkon motora sa riadi podľa nastavenej úrovne podpory na palubnom počítači.

Ak v normálnej prevádzke prestanete šliapať do pedálov, alebo dosiahnete rýchlosť 25/45 km/h, podpora pomocou pohonu eBike sa vypne. Pohon sa aktivuje znova automaticky, hneď ako šliapnete do pedálov a rýchlosť je pod 25/45 km/h.

Na **vypnutie** systému eBike máte nasledujúce možnosti:

- Stlačte tlačidlo zap./vyp. **5** palubného počítača na minimálne 1 sekundu.
- Vypnite akumulátor eBike jeho tlačidlom zap./vyp. (možné sú riešenia výrobcov bicyklov, pri ktorých nie je prístup k tlačidlu zap./vyp. akumulátora; pozri návod na používanie akumulátora).
- Vyberte palubný počítač z držiaka.

Ak sa približne počas 10 min nevyžiadajú výkon pohonu (napr. pretože eBike stojí) alebo na Nyon nie je stlačené žiadne tlačidlo, vypne sa systém eBike automaticky z dôvodu úspory energie.

Ovládací systém „Nyon“

Ovládací systém Nyon sa skladá z troch komponentov:

- palubného počítača Nyon s ovládacou jednotkou
- aplikácie pre smartfón **„Bosch eBike Connect“**
- on-line portálu **„www.eBike-Connect.com“**

Mnohé nastavenia a funkcie sa môžu spravovať, resp. používať na všetkých komponentoch. Niektoré nastavenia a funkcie sa môžu používať alebo ovládať len cez určité komponenty. Synchronizácia údajov sa vykonáva pri existujúcom spojení Bluetooth®-/Internet automaticky. Nasledujúca tabuľka poskytuje prehľad možných funkcií.

	Palubný počítač	Aplikácia pre smartfón	On-line portál
Prihlásenie/registrácia	✓	✓	✓
Zmena nastavení	✓	✓	✓
Zaznamenávanie údajov jazdy	✓		
Indikátor údajov jazdy v reálnom čase	✓		
Spracovanie/analýza údajov jazdy		✓	✓
Vytvorenie indikátorov definovaných používateľom		✓	✓
Indikátor aktuálneho miesta zastavenia*	✓	✓	✓
Navigácia	✓		
Plánovanie trasy	✓	✓	✓
Indikátor zvýšného dojazdu (okruh okolo aktuálneho stanoviska)	✓	✓	
Tréningový efekt v reálnom čase	✓		
Prehľad jízdy		✓	✓
Štatistika „Dashboard“	✓	✓	✓
Nákup „Prémiových funkcií“	✓		

* potreba GPS

Prémiové funkcie

Štandardné funkcie ovládacieho systému „Nyon“ sa môžu rozšíriť dokúpením „prémiových funkcií“ cez App Store pre Apple iPhones, resp. Google Play Store pre zariadenia s Android.

Okrem bezplatnej aplikácie **„Bosch eBike Connect“** sú k dispozícii viaceré sponpatnené prémiové funkcie. Podrobný zoznam dodatočných aplikácií, ktoré sú k dispozícii, nájdete v on-line návode na používanie pod **„www.Bosch-eBike.com/nyon-manual“**.

Uvedenie palubného počítača do prevádzky

Nyon sa dodáva s čiastočne nabitým akumulátorom. Pred prvým použitím sa musí akumulátor Nyon kompletne nabiť pomocou USB pripojenia (pozri „Zásobovanie palubného počítača energiou“, strana Slovensky – 7) alebo cez systém eBike. Aby ste mohli využívať všetky funkcie ovládacieho systému, musíte sa dodatočne on-line zaregistrovať.

Prihlásenie na palubnom počítači

- Zapnite palubný počítač pomocou tlačidla zap./vyp. **5**.
- Pomocou joysticku **1** vyberte preferovaný jazyk (výber tlačítkom na joystick) a postupujte podľa pokynov.

Máte nasledujúce možnosti na uvedenie zariadenia Nyon do prevádzky:

- **„TEST RIDE“ (TESTOVACIA JAZDA)**
Môžete vykonať testovaciu jazdu bez toho, aby ste sa museli vopred prihlásiť alebo zadať údaje. Po vypnutí sa všetky údaje o jazde vymažú.
- **„SET UP“ (NASTAVENIE) > „OFFLINE“ (OFF-LINE)**
Toto je veľmi krátky proces registrácie obmedzený na Nyon. Off-line v tomto prípade znamená, že údaje o vašej jazde a údaje o používateľovi sa ukladajú len lokálne na palubnom počítači.
Postupujte podľa pokynov, resp. vyberte z navrhovaných možností odpovede. Zadané údaje zostanú po vypnutí zachované v zariadení Nyon, nebudú však synchronizované s on-line portálom alebo aplikáciou pre smartfón.
- **„SET UP“ (NASTAVENIE) > „ONLINE“ (ON-LINE) > „PHONE“ (TELEFÓN)**
Toto je kompletný proces registrácie. Vložte Nyon do držiaka **4**, stiahnite aplikáciu **„Bosch eBike Connect“** na váš smartfón a zaregistrujte sa pomocou aplikácie. Po úspešnom prihlásení sa údaje o jazde uložia do pamäte a synchronizujú s aplikáciou pre smartfón a on-line portálom.
- **„SET UP“ (NASTAVENIE) > „ONLINE“ (ON-LINE) > „WI-FI“**
Toto je kompletný proces registrácie. Choďte do oblasti príjmu siete WLAN. Nasuňte Nyon na držiak **4**. Po výbere siete a zadaní prihlasovacích údajov vrátane hesla sa Nyon spojí so sieťou WLAN, ktorú ste si vybrali a budete presmerovaný na online portál **„www.eBike-Connect.com“**, kde sa môžete zaregistrovať. Po úspešnom prihlásení sa údaje o vašej jazde uložia do pamäte a synchronizujú sa s on-line portálom. Potom môžete vaše zariadenie Nyon spojiť so smartfónom (**„Settings“ (Nastavenie) > „Connections“ (Spojenia) > „Connect Smartphone“ (Pripojiť smartfón)**).

Registrácia cez smartfón a spojenie Bluetooth®

Smartfón nie je súčasťou rozsahu dodávky. Na registráciu prostredníctvom smartfónu je potrebné internetové spojenie, ktoré, podľa obsahu zmluvy, môže byť vašim telefónnym operátorom sponpatnené. Internetové spojenie je potrebné aj na synchronizáciu údajov medzi smartfónom a on-line portálom.

Aby ste mohli používať plný rozsah funkcií vášho palubného počítača, potrebujete smartfón s operačnými systémami Android verzia 4.0.3 a vyššia alebo iOS 8 a vyšší. Zoznam testovaných/schválených smartfónov nájdete v on-line návode na používanie pod „www.Bosch-eBike.com/nyon-manual“.

Za určitých okolností je možné s vyššie uvedenými operačnými systémami spojiť aj smartfóny, ktoré nie sú uvedené v tomto zozname. Nie je však možné zaručiť komplexnú kompatibilitu palubného počítača so smartfónmi, ktoré nie sú uvedené v tomto zozname.

Stiahnite si z App Store pre Apple iPhones, resp. Google Play Store pre zariadenia s androidom aplikáciu „**Bosch eBike Connect**“ na váš smartfón.

Spustíte aplikáciu „**Bosch eBike Connect**“ a postupujte podľa pokynov. Podrobný návod nájdete v on-line návode na používanie pod „www.Bosch-eBike.com/nyon-manual“.

Ak je aplikácia „**Bosch eBike Connect**“ aktívna a je vytvorené Bluetooth® spojenie s vašim palubným počítačom, synchronizujú sa údaje medzi palubným počítačom a smartfónom automaticky.

On-line registrácia

Na on-line registráciu je potrebný prístup na internet.

Otvorte s vašim prehliadačom online portál „**Bosch eBike Connect**“ pod „www.eBike-Connect.com“ a postupujte podľa pokynov. Podrobný návod nájdete v on-line návode na používanie pod „www.Bosch-eBike.com/nyon-manual“.

Indikátory a nastavenia palubného počítača

Upozornenie: Všetky znázornené rozhrania a všetky texty rozhraní na nasledujúcich stranách zodpovedajú schválenému stavu softvéru. Pretože v priebehu roka dochádza niekoľkokrát k aktualizácii softvéru Nyon, môže sa stať, že sa znázornenie a/alebo texty rozhraní nepatrne zmenia.

Logika ovládania

Zmena zobrazenia sa môže počas jazdy vykonať cez ovládacia jednotku **10**. Obidve ruky tak môžu zostať počas jazdy na riadidlách.

S ovládacími prvkami na palubnom počítači máte nasledujúce možnosti:

- S tlačidlom zap./vyp. **5** zapnete palubný počítač, resp. ho vypnete.
- S tlačidlom „**Home**“ (**2** alebo **12**) sa dostanete na „**Settings**“ (**Nastavenie**) > „**My Nyon**“ (**Môj Nyon**) do nastavebného prevádzkového režimu.

- Pomocou tlačidla osvetlenia bicykla **6** sa môže zapnúť, resp. vypnúť osvetlenie bicykla.
- Pomocou joysticku **1** môžete prejsť do príslušného prevádzkového režimu. Výber vykonáte tlačением na joystick **1**.

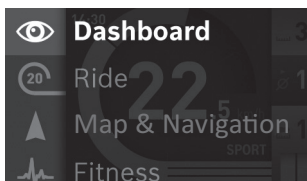

Pomocou joysticku **1** môžete tlačением vľavo prekryť aktuálny prevádzkový režim s hlavným menu a prejsť do hlavného menu (pozri obrázok hore).

Ak v aktívnom prevádzkovom režime stlačíte joystick **1** doprava, prekryje sa aktuálna obrazovka s voliteľnými možnosťami nastavenia, ktoré sú možné pre aktuálny prevádzkový režim. Prejdite pomocou joysticku k požadovanej voliteľnej možnosti a vyberte požadovanú voliteľnú možnosť stlačením joysticku **1**.

Tip: Ak ste v aktívnom prevádzkovom režime, môžete tlačением joysticku **1** nahor alebo nadol prepnúť do najbližšieho prevádzkového režimu.

Ak sa Nyon nachádza na eBike, po zapnutí sa zobrazí prevádzkový režim „**Ride**“. Ak Nyon nie je namontovaný na eBike, zobrazí sa prevádzkový režim „**Dashboard**“.

Hlavné menu

Symbol	Prevádzkový režim	Funkcia
	„ Dashboard “	Tento prevádzkový režim vám zobrazí rôzne štatistické údaje, stav pripojenia a stav synchronizácie.
	„ Ride “	Tento prevádzkový režim vám sprostredkuje aktuálne údaje o jazde.
	„ Map & Navigation “ (Mapa a navigácia)	Prostredníctvom tohto prevádzkového režimu si môžete z internetu stiahnuť mapy, ktoré vychádzajú z Open Street Map (OSM). Podľa týchto máp sa môžete dať viesť.
	„ Fitness “	Cez tento prevádzkový režim môžete nahliadnuť rôzne informácie relevantné pre fitness.
	„ Settings “ (Nastavenie)	S týmto prevádzkovým režimom môžete uložiť základné nastavenia vášho palubného počítača.



Prevádzkový režim „Dashboard“

Tento prevádzkový režim vám zobrazí rôzne štatistické údaje, stav pripojenia a stav synchronizácie.

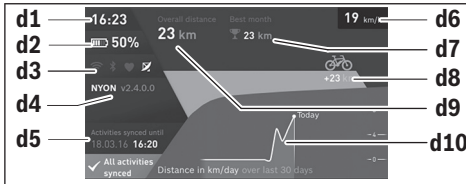

- d1** Čas
- d2** Stav nabitia akumulátora eBike
- d3** Stav spojenia
- d4** Informácie o verzii zariadenia Nyon
- d5** Informácie o synchronizácii zariadenia Nyon
- d6** Zobrazenie rýchlosti/stav osvetlenia (pri nasadenom palubnom počítači)
- d7** Zobrazenie stavu nabitia akumulátora palubného počítača (pri odobratom palubnom počítači)
- d8** Maximálne najazdené kilometre v mesiaci
- d9** Najazdené kilometre v porovnaní s predchádzajúcim mesiacom
- d10** Celkový počet kilometrov
- d10** Najazdené denné kilometre posledných 30 dní

Synchronizujú sa:

- uložené trasy a miesta
- individuálne definované náhľady a jazdné režimy
- Používateľské nastavenia

Synchronizácia sa vykonáva prostredníctvom WLAN alebo Bluetooth®. Ak by boli obidva druhy spojenia deaktivované, dostanete príslušné hlásenie chyby.



Prevádzkový režim „Ride“

Tento prevádzkový režim vám sprostredkuje aktuálne údaje o jazde.



- r1** Čas
- r2** Vlastný výkon (šľapanie do pedálov)
- r3** Rýchlosť

- r4** Výkon motora
- r5** Indikátor úrovne podpory
- r6** Odporúčanie preradovania/zobrazenia eShift
- r7** Počítadlo kilometrov za deň
- r8** Priemerná rýchlosť
- r9** Zvyšný dojazd
- r10** Indikátor stavu nabitia akumulátora eBike



Prevádzkový režim „Map & Navigation“ (Mapa a navigácia)

Prostredníctvom tohto prevádzkového režimu si môžete z internetu stiahnuť mapy, ktoré vychádzajú z Open Street Map (OSM). Podľa týchto map sa môžete dať viesť. Materiál máp príslušný pre bydlisko inštaluje pre konkrétneho kupujúceho predajca bicyklov. V prípade potreby sa môžu ďalšie mapy stiahnuť cez aplikáciu vášho smartfónu „Bosch eBike Connect“ a preniesť na váš palubný počítač. Podrobný návod nájdete v on-line návode na používanie pod „www.Bosch-eBike.com/nyon-manual“.

Ak máte aktívne pripojenie k WLAN, môžete si cez „Settings“ (Nastavenie) > „Map & Navigation“ (Mapa a navigácia) > „Map Manager“ (Manažér máp) stiahnuť ľubovoľné mapy priamo do počítača Nyon.

Ak zapnete Nyon, začne vyhľadávať satelity, aby mohol prijať signály GPS. Ak sa nájdete dostatok satelitov, zobrazí sa vám v prevádzkovom režime „Map & Navigation“ (Mapa a navigácia) aktuálne miesto na mape. Pri nepriaznivých poveternostných podmienkach alebo miestach môže vyhľadávanie satelitov trvať trochu dlhšie. Ak by sa po dlhšom čase nenašli žiadne satelity, reštartujte Nyon.

Stlačením joysticku **1** doprava môžete výberom submenu na pravom okraji zmeniť nastavenie Zoom (priblíženie) výseku mapy, nechať zobraziť jazdný dosah akumulátora vášho eBike alebo vybrať jednu z rôznych voliteľných možností navigácie. Nastavenia zoom (priblíženie) pre výsek mapy sa môžu zmeniť aj tlačením na joystick.

Jednoduchý zvyšný jazdný dosah akumulátora sa dá rozšíriť pomocou prémiovej funkcie „Topo operating range“ (Topo dosah). Pri „Topo operating range“ (Topo dosah) sa vypočíta a zobrazí zvyšný jazdný dosah akumulátora za zohľadnenia geografických pomerov. Výpočet topografického dosahu je obmedzený na maximálne 100 km. Podrobný návod nájdete v on-line návode na používanie pod „www.Bosch-eBike.com/nyon-manual“.

Pod „Points of Interest“ (Pozoruhodnosti) sa vám zobrazia aj najbližší „Bosch eBike experts“. Výberom predajcu sa vypočíta trasa k nemu a zobrazí sa v ponuke.

Keď ste zadali cieľ (mesto, ulica, číslo domu), zobrazí sa ponuka 3 rôznych trás („Scenic“ (Malebný), „Fast“ (Rýchly) a „MTB“ (Mountainbike)), z ktorých si môžete jednu vybrať. Alternatívne sa môžete nechať viesť domov, vybrať si niektorú z posledných cieľov alebo siahnúť po uložených miestach a trasách. (Podrobný návod nájdete v on-line návode na používanie pod „www.Bosch-eBike.com/nyon-manual“.) Vybraná trasa sa vám zobrazí tak, ako je uvedené na nasledujúcom obrázku.

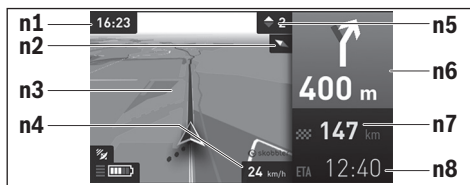

- n1 Čas
- n2 Magnetická ihla
- n3 Mapa
- n4 Rýchlosť
- n5 Odporúčanie preradovania
- n6 Pokyn na odbočenie a vzdialenosť od odbočky
- n7 Vzdialenosť od cieľového miesta
- n8 Predpokladaný čas príchodu do cieľového miesta

Počas navigácie sa vám pomocou prekrytia zobrazujú informácie o ceste (napr. o 50 m odbočiť doľava) aj v iných prevádzkových režimoch.

Kliknutím vpravo na joystick si môžete zobraziť výškový profil trasy. Možno je aj posúvanie na mape s funkciou priblíženia na preskúmanie okolia.

Keď jazdu s navigáciou prerušíte a potom vyvoláte „Map & Navigation“ (Mapa a navigácia), zobrazí sa otázka, či chcete v navigácii pokračovať alebo nie. Keď chcete v navigácii pokračovať, navigácia vás bude viesť k vášmu poslednému cieľu. Keď ste prostredníctvom on-line portálu importovali GPX trasy, prenesú sa na váš Nyon cez Bluetooth alebo WLAN spojenie. Tieto trasy môžete v prípade potreby spustiť. Keď sa nachádzate v blízkosti trasy, môžete sa dať viesť k východiskovému bodu alebo začať rovno s navigáciou trasy.

Ak použijete medzicieľ, po dosiahnutí každého medzicieľa budete o tom informovaní prostredníctvom hlásenia.

Na navigovanie bez použitia bicykla (pre turistov alebo vodičov automobilov) nie je Nyon vhodný.

Pri teplote nižšej ako 0 °C počítajte pri meraní výšky s väčšími odchyškami.



Prevádzkový režim „Fitness“

Cez tento prevádzkový režim môžete nahliadnúť rôzne informácie relevantné pre fitness.

Na základe úrovne aktivity uvedenej vo vašej registrácii sa vám zobrazí efekt vašich doterajších aktivít na váš vytrvalostný výkon (tréningový efekt).

Na kontrolu frekvencie vášho srdca môžete používať náprsný popruh, ktorý môžete prostredníctvom Bluetooth® spojiť s Nyon.

Kompatibilné modely nájdete v online návode na používanie na „www.Bosch-eBike.com/nyon-manual“.

Náprsný popruh nie je súčasťou rozsahu dodávky.



- f1 Čas
- f2 Aktuálny výkon/frekvencia srdca*
- f3 Zobrazenie aktuálneho tréningového efektu
- f4 Tréningový efekt
- f5 Spotrebované kilokalórie
- f6 Aktuálna frekvencia šliapania
- f7 Aktuálna rýchlosť
- f8 Dĺžka trvania

* Pri používaní náprsného popruhu na meranie frekvencie srdca (nie je súčasťou rozsahu dodávky) sa namiesto výkonu zobrazí aktuálna frekvencia srdca.

Cez submenu sa môžu resetovať priemerné hodnoty alebo prepnúť na individualizované indikátory. Podrobný návod nájdete v on-line návode na používanie pod „www.Bosch-eBike.com/nyon-manual“.



Prevádzkový režim „Settings“ (Nastavenie)

S týmto prevádzkovým režimom môžete uložiť základné nastavenia vášho palubného počítača.

Upozornenie: Niektoré základné nastavenia sa môže zmeniť len vtedy, ak je Nyon vložený do držiaka 4.

Aby ste sa dostali do menu „Settings“ (Nastavenie), tlačte joystick 1 v hlavnom menu nadol, kým sa nezobrazí „Settings“ (Nastavenie).

Tip: Ak joystick tlačíte dlho smerom nadol, dostanete sa tiež do menu „Settings“ (Nastavenie).

Môžete vykonať nasledujúce nastavenia:

- **„Connections“ (Spojenia):** Môžete konfigurovať nastavenia Bluetooth®, nové spojenie smartfónu, spojenie WiFi alebo merač frekvencie srdca.
Ak aktivujete WiFi, Nyon vyhľadáva dostupné siete. Nájdené siete sa zobrazia v zozname. Pomocou joysticku **1** vyberte požadovanú sieť a zadajte heslo.
- **„Map & Navigation“ (Mapa a navigácia):** Tu môžete konfigurovať zobrazenie mapy a zapnúť automatické prispôbenie zobrazenia v závislosti od jasu okolia.
- **„My Profile“ (Môj profil):** Môžete si dať zobraziť aktívneho používateľa.
- **„My eBike“ (Môj eBike):** Ak je Nyon vložený, môžete hodnotu obvodu kolesa, ktorý bol vopred nastavený výrobcom, zmeniť o $\pm 5\%$.
Výrobca alebo predajca bicyklov môže za základ termínu servisu používať jazdný výkon a/alebo časový úsek. Pod **„Service“** sa vám zobrazí termín najbližšieho servisu. Pod **„Shift Recommendation“ (Odporúčaná zmena rýchlosti)** môžete zapnúť, príp. vypnúť zobrazenie odporúčanie preradenia.
Ak je váš eBike vybavený funkciou **„eShift“**, tu si môžete nakonfigurovať systém eShift.
Stránka so systémovými informáciami vám poskytuje prehľad o použitých komponentoch eBike. Pre príslušné komponenty sa zobrazuje výrobné číslo, verzia hardvéru a softvéru, ako aj iné relevantné údaje pre príslušné komponenty.
Aktuálny stav nabitia akumulátora eBike sa zobrazuje v položke menu **„Battery status“ (Stav batérie)**.
- **„My Nyon“ (Môj Nyon):** Tu si môžete vyhľadať aktualizáciu, konfigurovať tlačidlo Home, dať nastaviť počítadlo, denné kilometre, spotrebované kalórie a priemerné hodnoty každú noc automaticky na „0“ alebo resetovať Nyon na výrobné nastavenia.
Pod **„Automatic brightness“ (Automatický jas)** môžete dať automaticky prispôbiť jas displeja.
Aby ste kompenzovali zmeny ovplyvnené počasím, pod **„Altitude correction“ (Opraviť nadmorskú výšku)** môžete zobrazenú hodnotu prispôbiť skutočnej výške.
- **„Region & Language“ (Región a jazyk):** Môžete nastaviť zobrazovanie rýchlosti a vzdialenosti v kilometroch alebo míľach, čas v 12-hodinovom alebo 24-hodinovom formáte, vybrať časové pásmo a váš preferovaný jazyk. Aktuálny čas na preberie automaticky zo signálu GPS.
- V položke menu **„Help“ (Nápoveda)** nájdete výber FAQ (najčastejšie kladené otázky), kontaktné informácie, ako aj ostatné informácie a informácie o systéme a licenciách.

Indikátory stavu

V závislosti od zobrazeného prevádzkového režimu sa nezobrazujú stále všetky indikátory stavu. Zobrazenia, ktoré sú už zobrazené na hlavnej obrazovke, sa už nezobrazia ešte raz. Pozície zobrazení sa môžu meniť. Keď sa palubný počítač vyberie z držiaka, na mieste zobrazenia osvetlenia bicykla sa zobrazí stav nabitia akumulátora Nyon palubného počítača.

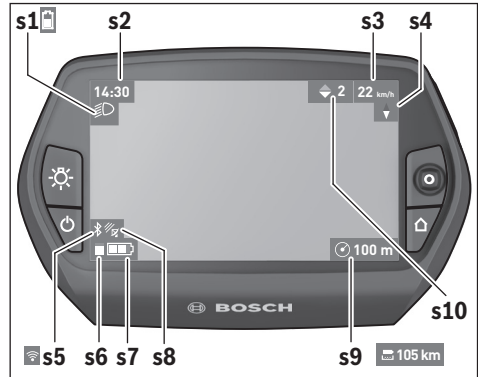

- s1** Indikátor osvetlenie bicykla/indikátor stavu nabitia akumulátora Nyon
- s2** Indikátor času
- s3** Indikátor rýchlosti
- s4** Indikátor Sever
- s5** Indikátor spojenia Bluetooth®/WiFi
- s6** Indikátor stupňa podpory
- s7** Stav nabitia akumulátora eBike
- s8** Indikátor signálu GPS
- s9** Indikátor rozsahu zoom (priblíženia)/zvysného jazdného dosahu
- s10** Odporúčanie preradenia

Zásobovanie palubného počítača energiou

Ak je palubný počítač vložený v držiaku **4**, do eBike vložený dostatočne nabitý akumulátor eBike a zapnutý eBike systém, je akumulátor Nyon zásobovaný energiou z akumulátora eBike.

Ak sa palubný počítač vyberie z držiaka **4**, zásobovanie energiou sa vykonáva cez akumulátor Nyon. Ak je akumulátor Nyon slabý, na displeji sa zobrazí výstražné hlásenie.

Na nabitie akumulátora Nyon nasadte palubný počítač znova do držiaka **4**. Vezmite na vedomie, že, ak sa akumulátor eBike práve nenabíja, systém eBike sa po 10 minútach nečinnosti automaticky odpojí. V tomto prípade sa ukončí aj nabíjanie akumulátora Nyon.

Palubný počítač môžete nabíjať aj cez USB pripojenie. Na tento účel otvorte ochranný kryt **9**. Spojte USB zdierku **8** palubného počítača cez kábel Micro-USB s bežnou USB nabíjačkou (nie je súčasťou štandardného rozsahu dodávky) alebo USB pripojením počítača (5 V nabíjacie napätie; max. 500 mA nabíjací prúd).

Upozornenie: Ak sa Nyon počas nabíjania vypne, môže sa znova zapnúť až vtedy, keď sa odpojí USB kábel (platí len pre 1 270 020 907).

Ak sa palubný počítač vyberie z držiaka **4**, zostanú všetky hodnoty funkcií uložené a môžu sa naďalej zobrazovať.

Bez nového nabitia akumulátora Nyon sa údaje dátum a čas uchovávajú maximálne 6 mesiacov. Po opätovnom zapnutí sa po úspešnej lokalizácii GPS uloží dátum a čas nanovo.

Upozornenie: Akumulátor Nyon by sa mal dobiť každých šesť mesiacov, aby sa dosiahla maximálna životnosť akumulátora Nyon.

Zapnutie/vypnutie palubného počítača

Na **zapnutie** palubného počítača stlačte krátko tlačidlo zap./vyp. **5**.

Na **vypnutie** palubného počítača tlačte tlačidlo zap./vyp. **5** dlhšie ako 1 sekundu.

Po vybratí prístroja Nyon z držiaka prejde prístroj Nyon po 5 minútach bez stlačenia tlačidla do energeticky úsporného režimu (podsvietenie je vypnuté) a po ďalších 5 minútach sa vypne.

Reset Nyon

Ak by sa palubný počítač Nyon nedal nečakane ďalej ovládať, môže sa resetovať **súčasným** stlačením tlačidiel **1, 2, 5 a 6**. Reset vykonajte len vtedy, ak je to bezpodmienečne nevyhnutné, pretože sa tým môžu stratiť rôzne nastavenia.

Indikátor stavu nabitia akumulátora

Indikátor stavu nabitia akumulátora **r10 (s7)** ukazuje stav nabitia akumulátora eBike. Indikátor stavu nabitia akumulátora Nyon sa môže odčítavať na indikátore **s1**. Stav nabitia akumulátora eBike sa môže odčítavať tiež na LED-diódach na samotnom akumulátore eBike.

Na indikátore **r10** zodpovedá každý prúžok na symbole akumulátora približne 20 % kapacity:

 Akumulátor eBike je kompletne nabitý.

 Akumulátor eBike by sa mal dobiť.

 Kapacita pre podporu pohonu je spotrebovaná a podpora sa vypne. Zostávajúca kapacita sa využije na osvetlenie bicykla a pre palubný počítač. Kapacita akumulátora eBike ešte postačuje na približne 2 hodiny osvetlenia bicykla. Ďalšie spotrebiče (napr. automatická prevodovka, nabíjanie externých zariadení na USB pripojení) sa pritom nezohľadňujú.

Ak sa palubný počítač vyberie z držiaka **4**, zostane uložený sa posledný zobrazený stav nabitia akumulátora.

Nastavenie úrovne podpory

Na ovládacej jednotke **10** môžete nastaviť, ako intenzívne váš pohon eBike podporuje pri šliapaní. Úroveň podpory sa môže kedykoľvek, aj počas jazdy, zmeniť.

Upozornenie: V jednotlivých vyhotoveniach je možné, že je úroveň podpory nastavená vopred a nemôže sa meniť. Tiež je možné, že je k dispozícii na výber menej úrovni podpory, ako je tu uvedené.

Ak bol eBike výrobcom nakonfigurovaný na režim „**eMTB Mode**“, úroveň podpory „**SPORT**“ sa nahradí režimom „**eMTB**“. V „**eMTB Mode**“ sa faktor podpory a krútiaci moment prispôsobí dynamicky v závislosti od sily šliapania na pedále. „**eMTB Mode**“ je k dispozícii len pre pohony Performance Line CX.

Maximálne sú k dispozícii nasledujúce úrovne podpory:

- „**OFF**“: podpora motora je vypnutá, eBike sa môže pohybovať ako normálny bicykel len šliapaním do pedálov. Funkciu pomoci pri presune nemožno aktivovať na tejto úrovni pohonu.
- „**ECO**“: účinná podpora pri maximálnej efektívnosti, pre maximálny dojazd
- „**TOUR**“: rovnomerná podpora, pre jazdy s väčším dojazdom
- „**SPORT**“/„**eMTB**“: „**SPORT**“: intenzívna podpora, pre športovú jazdu na horských trasách ako aj v mestskej premávke „**eMTB**“: optimálna podpora v každom teréne, športový rozbeh, vylepšená dynamika, maximálny výkon.
- „**TURBO**“: maximálna podpora až do vysokých frekvencií šliapania, pre športovú jazdu

Na **zvyšenie** úrovne podpory stlačte tlačidlo „**+**“ **14** na ovládacej jednotke dovtedy, kým sa na indikátore **r5** zobrazí požadovaný stupeň podpory, na **zniženie** tlačidlo „**-**“ **13**.

Vyvolaný výkon motora sa zobrazí na indikátore **r4**. Maximálny výkon motora závisí od zvolenej úrovne podpory.

Ak sa palubný počítač vyberie z držiaka **4**, zostane uložená na posledy zobrazená úroveň podpory, indikátor **r4** výkonu motora zostane prázdny.

Zapnutie/vypnutie pomoci pri presune

Funkcia pomoc pri presune vám môže uľahčiť presun eBike. Rýchlosť v tejto funkcii závisí od zaradeného prevodového stupňa a môže dosahovať maximálne 6 km/h. Čím menší je zvolený prevodový stupeň, tým menšia je rýchlosť vo funkcii (pri plnom výkone).

► **Funkcia pomoc pri presune sa smie používať výlučne pri presune eBike.** Ak kolesá eBike nemajú pri použití pomoci pri presune kontakt s podkladom, hrozí nebezpečenstvo poranenia.

Na **aktivovanie** pomoci pri presune krátko stlačte „**WALK**“ na vašom palubnom počítači. Po aktivovaní stlačte v priebehu 3 s tlačidlo „**+**“ a podržte ho stlačené. Zapne sa pohon eBike.

Pomoc pri presune sa **vypne**, hneď ako nastane jeden z nasledujúcich prípadov:

- Tlačidlo „+“ 14 uvoľníte,
- kolesá eBike sa zablokovujú (napr. brzdami alebo nárazom na prekážku),
- rýchlosť prekročí 6 km/h.

Po uvoľnení tlačidla „+“ zostane pomoc pri presune v pohotovosti ešte ďalšie 3 sekundy. Ak v priebehu toho času stlačíte znova tlačidlo „+“, pomoc pri presune sa opäť aktivuje.

Upozornenie: Pri niektorých systémoch sa môže pomoc pri presune spustiť priamo stlačením tlačidla „WALK“.

Upozornenie: Funkciu pomoci pri presune nemožno aktivovať v úrovni podpory „OFF“.

Zobrazenie kódu chyby

Komponenty systému eBike sa nepretržite kontrolujú automaticky. Ak sa zistí chyba, zobrazí sa príslušný chybový kód na palubnom počítači.

Zapnutie/vypnutie osvetlenia bicykla

Vo vyhotovení, pri ktorom sa jazdné svetlo napája systémom eBike, sa môže pomocou palubného počítača zapnúť a vypnúť predné a zadné svetlo súčasne pomocou tlačidla 6.

Pri zapnutom svetle sa zobrazí symbol osvetlenia 1.

Zapnutie a vypnutie osvetlenia bicykla nemá žiaden vplyv na podsvietenie displeja.

eShift (voliteľné)

Pod pojmom eShift sa rozumie začlenenie elektronických spínacích systémov do systému eBike. Výrobca zabezpečil elektrické spojenie komponentov eShift s hnacou jednotkou.

Ovládanie elektronických spínacích systémov je opísané vo vlastnom návode na prevádzku.

V závislosti od druhu chyby sa prípadne automaticky vypne pohon. Naďalej je však možná ďalšia jazda bez podpory pohonu. Pred ďalšou jazdou by sa mal eBike skontrolovať.

► **Všetky kontroly a opravy zverte výlučne autorizovanému predajcovi bicyklov.**

Kód	Príčina	Odstránenie
410	Jedno alebo viaceré tlačidlá palubného počítača sú zablokované.	Skontrolujte, či tlačidlá nie sú zaseknuté, napr. vniknutou nečistotou. Tlačidlá prípadne vyčistite.
414	Problém spojenia ovládacej jednotky	Nechajte prekontrolovať prípojky a spojenia
418	Jedno alebo viaceré tlačidlá ovládacej jednotky sú zablokované.	Skontrolujte, či tlačidlá nie sú zaseknuté, napr. vniknutou nečistotou. Tlačidlá prípadne vyčistite.
419	Chyba konfigurácie	Spustite systém znova. Ak problém pretrváva, kontaktujte vášho predajcu Bosch eBike.
422	Problém spojenia pohonnej jednotky	Nechajte prekontrolovať prípojky a spojenia
423	Problém spojenia akumulátora eBike	Nechajte prekontrolovať prípojky a spojenia
424	Vzájomná komunikačná chyba komponentov	Nechajte prekontrolovať prípojky a spojenia
426	Interná chyba prekročenia času	Spustite systém znova. Ak problém pretrváva, kontaktujte vášho predajcu Bosch eBike. V tomto chybovom stave nie je možné v základnom nastavení zobraziť a upraviť obvod kolesa.
430	Interný akumulátor palubného počítača je vybitý	Nabite palubný počítač (v držiaku alebo cez USB pripojenie)
431	Softvér – chyba verzie	Spustite systém znova. Ak problém pretrváva, kontaktujte vášho predajcu Bosch eBike.
440	Interná chyba pohonnej jednotky	Spustite systém znova. Ak problém pretrváva, kontaktujte vášho predajcu Bosch eBike.
450	Interná chyba softvéru	Spustite systém znova. Ak problém pretrváva, kontaktujte vášho predajcu Bosch eBike.
460	Chyba USB pripojenia	Odstráňte kábel z USB prípojky palubného počítača. Ak problém pretrváva, kontaktujte vášho predajcu Bosch eBike.
490	Interná chyba palubného počítača	Nechajte prekontrolovať palubný počítač
500	Interná chyba pohonnej jednotky	Spustite systém znova. Ak problém pretrváva, kontaktujte vášho predajcu Bosch eBike.

Kód	Príčina	Odstránenie
502	Chyba v osvetlení bicykla	Skontrolujte svetlo a príslušné káble. Spustite systém znova. Ak problém pretrváva, kontaktujte vášho predajcu Bosch eBike.
503	Chyba snímača rýchlosti	Spustite systém znova. Ak problém pretrváva, kontaktujte vášho predajcu Bosch eBike.
510	Interná chyba snímača	Spustite systém znova. Ak problém pretrváva, kontaktujte vášho predajcu Bosch eBike.
511	Interná chyba pohonnej jednotky	Spustite systém znova. Ak problém pretrváva, kontaktujte vášho predajcu Bosch eBike.
530	Chyba akumulátora	Vypnite eBike, vyberte akumulátor eBike a znova vložte akumulátor eBike. Spustite systém znova. Ak problém pretrváva, kontaktujte vášho predajcu Bosch eBike.
531	Chyba konfigurácie	Spustite systém znova. Ak problém pretrváva, kontaktujte vášho predajcu Bosch eBike.
540	Chyba teploty	eBike sa nachádza mimo prípustného teplotného rozsahu. Vypnite eBike systém, aby ste pohonnú jednotku nechali vychladieť alebo nahriať na prípustný rozsah teploty. Spustite systém znova. Ak problém pretrváva, kontaktujte vášho predajcu Bosch eBike.
550	Bol rozpoznán neprípustný spotrebič.	Odstráňte spotrebič. Spustite systém znova. Ak problém pretrváva, kontaktujte vášho predajcu Bosch eBike.
580	Softvér – chyba verzie	Spustite systém znova. Ak problém pretrváva, kontaktujte vášho predajcu Bosch eBike.
591	Chyba autentifikácie	Vypnite eBike systém. Vyberte akumulátor a znova ho vložte. Spustite systém znova. Ak problém pretrváva, kontaktujte vášho predajcu Bosch eBike.
592	Nekompatibilný komponent	Použite kompatibilný displej. Ak problém pretrváva, kontaktujte vášho predajcu Bosch eBike.
593	Chyba konfigurácie	Spustite systém znova. Ak problém pretrváva, kontaktujte vášho predajcu Bosch eBike.
595, 596	Chyba komunikácie	Skontrolujte kabeľáž k prevodovke a systém znova naštartujte. Ak problém pretrváva, kontaktujte vášho predajcu Bosch eBike.
602	Interná chyba akumulátora počas nabíjania	Odpojte akumulátor od nabíjačky. Znova spustite eBike systém. Zapojte nabíjačku na akumulátor. Ak problém pretrváva, kontaktujte vášho predajcu Bosch eBike.
602	Interná chyba akumulátora	Spustite systém znova. Ak problém pretrváva, kontaktujte vášho predajcu Bosch eBike.
603	Interná chyba akumulátora	Spustite systém znova. Ak problém pretrváva, kontaktujte vášho predajcu Bosch eBike.
605	Chyba teploty akumulátora	eBike sa nachádza mimo prípustného teplotného rozsahu. Vypnite eBike systém, aby ste pohonnú jednotku nechali vychladieť alebo nahriať na prípustný rozsah teploty. Spustite systém znova. Ak problém pretrváva, kontaktujte vášho predajcu Bosch eBike.
605	Chyba teploty akumulátora počas nabíjania	Odpojte akumulátor od nabíjačky. Akumulátor nechajte vychladieť. Ak problém pretrváva, kontaktujte vášho predajcu Bosch eBike.
606	Externá chyba akumulátora	Skontrolujte zapojenie káblov. Spustite systém znova. Ak problém pretrváva, kontaktujte vášho predajcu Bosch eBike.
610	Chyba napätia akumulátora	Spustite systém znova. Ak problém pretrváva, kontaktujte vášho predajcu Bosch eBike.
620	Chyba nabíjačky	Vymeňte nabíjačku. Kontaktujte vášho predajcu Bosch eBike.

Kód	Príčina	Odstránenie
640	Interná chyba akumulátora	Spustíte systém znova. Ak problém pretrváva, kontaktujte vášho predajcu Bosch eBike.
655	Hromadná chyba akumulátora	Vypnite eBike systém. Vyberte akumulátor a znova ho vložte. Spustíte systém znova. Ak problém pretrváva, kontaktujte vášho predajcu Bosch eBike.
656	Softvér – chyba verzie	Kontaktujte vášho predajcu Bosch eBike, aby vykonal aktualizáciu softvéru.
7xx	Chyba prevodovky	Dodržiavajte návod na používanie výrobcu prevodovky.
Žiadne zobrazenie	Interná chyba palubného počítača	Znova spustíte váš eBike systém vypnutím a opätovným zapnutím.

Energetické napájanie externých zariadení cez USB pripojenie

Prostredníctvom prípojky USB môžete pripájať na prijímač väčšinu prístrojov, ktoré sa dajú napájať prípadne aj nabíjať konektorom USB.

Predpokladom nabíjania je, že do eBike je vložený palubný počítač a dostatočne nabitý akumulátor.

Odoberte ochranný kryt **9** USB vstupu na palubnom počítači. Spojte USB vstup externého zariadenia pomocou nabijacieho USB kábla Micro A/Micro B (zakúpiť možno u predajcu Bosch eBike) s USB zdierkou **8** na palubnom počítači.

Po odpojení spotrebiča sa musí USB vstup znova starostlivo uzavrieť ochranným krytom **9**.

► **USB spojenie nie je vodotesné. Počas jazdy v daždi sa nesmú pripájať externé zariadenia a USB prípojka musí byť kompletne zatvorená ochranným krytom 9.**

Pozor: Spotrebiče napojené na Nyon môžu obmedziť dojazd eBike.

Pokyny pre jazdu so systémom eBike

Starostlivé zaobchádzanie s eBike

Dodržiavajte prevádzkové a skladovacie teploty komponentov eBike. Chráňte pohonnú jednotku, palubný počítač a akumulátor pre extrémnymi teplotami (napr. intenzívnym slnečným žiarením bez súčasného vetrania). Komponenty (predovšetkým akumulátor) sa môžu vplyvom vysokých teplôt poškodiť.

Displej vášho Nyon udržiavajte čistý. Pri znečistení môže ľahko dôjsť k chybnému rozpoznávaniu jasu. V navigačnom režime môže byť prepínanie denného/nočného režimu chybné.

Náhlou zmenou podmienok okolia sa môže stať, že povrch displeja sa zvnútra zarosí. Po krátkom čase sa teplota vyrovná a kondenzát sa stratí.

Údržba a servis

Údržba a čistenie

Žiadne komponenty vrátane pohonnej jednotky sa nesmú ponoriť do vody alebo čistiť vysokotlakovým čističom.

Na čistenie vášho palubného počítača použite mäkkú, len vodou navlhčenú utierku. Nepoužívajte čistiace prostriedky. Zabezpečte vášmu systému eBike technickú kontrolu minimálne raz ročne (o. i. mechaniku, aktuálnosť systémového softvéru).

Výrobca alebo predajca bicyklov môže za základ termínu servisu používať jazdný výkon a/alebo časový úsek. V takomto prípade vám palubný počítač po každom zapnutí zobrazí termín servisu oznamom v trvaní 4 s.

Na účely servisu a opráv eBike sa obráťte na autorizovaného predajcu bicyklov.

► **Všetky kontroly a opravy zverte výlučne autorizovanému predajcovi bicyklov.**

Servisné stredisko a poradenstvo pri používaní

Ak máte akékoľvek otázky ohľadom systému eBike a jeho komponentov, obráťte sa na autorizovaného predajcu bicyklov.

Kontaktné údaje autorizovaných predajcov bicyklov nájdete na internetovej stránke www.bosch-ebike.com

Transport

► **Keď svoj eBike veziete mimo vášho auta, napr. na nosiči batožiny, odoberte palubný počítač a PowerPack, aby ste zabránili poškodeniam.**

Likvidácia



Pohonná jednotka, palubný počítač vrát. ovládacej jednotky, akumulátor, snímač rýchlosti, príslušenstvo a obaly by sa mali odovzdať na ekologickú recykliáciu.

Nikdy neodhadzujte eBike a jeho komponenty do komunálneho odpadu!

Len pre krajiny EÚ:



Podľa Európskej smernice 2012/19/EÚ sa musia nepoužiteľné ručné elektrické spotrebiče a podľa európskej smernice 2006/66/ES sa musia poškodené alebo opotrebované akumulátory/batérie zbierať separovane a treba ich dávať na recykliáciu zodpovedajúcu ochrane životného prostredia.

Akumulátor integrovaný v palubnom počítači sa smie vyberať len na účely likvidácie. Otvorením pláštá telesa sa môže palubný počítač zničiť.

Odovzdajte, prosím, už nepoužiteľné akumulátory a palubný počítač v autorizovaného predajcu bicyklov.



Li-Ion:

Dodržiujte, prosím, inštrukcie v odseku „Transport“, strana Slovensky – 11.

Zmeny vyhradené.

Biztonsági előírások

Általános biztonsági előírások



Olvassa el valamennyi biztonsági előírást és utasítást. A biztonsági előírások és utasítások betartásának elmulasztása áramütéshez, tűzhöz és/vagy súlyos sérülésekhez vezethet.

Őrizze meg a jövőbeli használatra valamennyi biztonsági előírást és utasítást.

Az ebben a használati utasításban használt „akku” kifejezés minden eredeti Bosch eBike akkura vonatkozik.

- ▶ **Ne hagyja, hogy a fedélzeti számítógép kijelzése elvonja a figyelmét.** Ha nem kizárólag a közlekedésre összpontosítja a figyelmét, megnöveli a baleseti kockázatot. Ha a támogatási szint megváltoztatásán kívül valamilyen más adatokat akar bevenni a fedélzeti számítógépbe, álljon meg és így adja be a megfelelő adatokat.
- ▶ **Egy edzésprogram megkezdése előtt forduljon egy orvoshoz, hogy az megállapítsa, mekkora terhelést képes Ön elviselni.** Csak így kerülheti el a saját teste lehetséges túlterhelését.
- ▶ **Egy szívfrekvencia érzékelő alkalmazása esetén a kijelzett szívfrekvenciát elektromágnes zavarok meghamisíthatják.** A kijelzett szívfrekvenciák csak referenciaként szolgálnak. A hibásan kijelzett szívfrekvenciák esetleges következményeiért nem vállalunk felelősséget.
- ▶ **Ne nyissa fel a Nyont.** Nyon a kinyitás eredményeképpen tönkremehet és a szavatossági igény megszűnik.
- ▶ **A fedélzeti számítógépet ne használja markolatként.** Ha az eBike-ot a fedélzeti számítógéppel fogva emeli meg, a fedélzeti számítógépet visszafordíthatatlanul károsíthatja.
- ▶ **A Nyon nem orvostechnikai termék.** Az „Fitness” (Fitness) üzemmódban megjelenített értékek a tényleges értékektől eltérhetnek.
- ▶ **A Nyon fedélzeti számítógépet csak a hozzá tartozó, saját miniatűr botkormánnyal rendelkező kezelőegységgel használja.** A kezelőegység botkormánya ugyanazokkal a funkciókkal rendelkezik, mint magán a fedélzeti számítógépen található miniatűr botkormány.
- ▶ **Vigyázat! A fedélzeti számítógép Bluetooth-szal® történő használata megzavarhat más készülékeket és berendezéseket, repülőgépeket, valamint orvosi eszközöket (pl. szívritmusszabályzók, hallókészülékek).** Emellett a közvetlen közelben tartózkodó személyek és állatok károsodása sem zárható ki teljesen. A fedélzeti számítógépet ne használja Bluetooth-szal® együtt orvosi készülékek, benzinkutak, vegyipari berendezések közvetlen közelében, valamint robbanásveszélyes és robbantásra előkészített területeken. Ne használja a fedélzeti számítógépet Bluetooth-szal® együtt repülőgépeken. Kerülje el a teste közvetlen közelében hosszabb ideig tartó üzemeltetést.

- ▶ **A Bluetooth®-elnevezéshez tartozó szöveges és képi elemek (logók) a Bluetooth SIG, Inc. bejegyzett védjegyei és tulajdona.** Ezen szövedjegyeknek/képelemeknek a Bosch eBike Systems általi bármely használata a megfelelő licencia alatt áll.
- ▶ **A fedélzeti számítógép rádiófrekvenciás interfésszel rendelkezik. Vegye figyelembe az üzemeltetéssel kapcsolatos helyi korlátozásokat (pl. repülőtereken vagy kórházakban).**
- ▶ **Olvassa el és vegye figyelembe az eBike rendszer összes üzemeltetési útmutatójában és eBike-ja üzemeltetési útmutatójában található biztonsági előírásokat és utasításokat.**

A navigációval kapcsolatos biztonsági tudnivalók

- ▶ **Utazás közben ne tervezzen útvonalat. Álljon meg, és álló helyzetben adja meg az új utazási célt.** Ha nem kizárólag a közlekedésre összpontosítja a figyelmét, megnöveli a baleseti kockázatot.
- ▶ **Szakítsa félbe az utat, ha a navigáció olyan útvonalat javasol, mely kerékpározási képességei alapján problémás, kockázatos, vagy veszélyes.** Készítsen navigációs eszközével egy alternatív útvonalat.
- ▶ **A közlekedési táblákat akkor se hagyja figyelmen kívül, ha a navigáció egy adott utat javasol.** A navigációs rendszer nem veszi figyelembe az építkezéseket és az ideiglenes terelő utakat.
- ▶ **Biztonsági szempontból kritikus vagy bizonytalan szituációkban (útlezárások, terelő utak stb.) ne használja a navigációt.** Kiegészítésként mindig vigyen magával térképeket és kommunikációs eszközöket.

A termék és alkalmazási lehetőségeinek leírása

Rendeltetészerű használat

A Nyon fedélzeti számítógépet a Bosch eBike rendszer vezérlésére és a menüadatok megjelenítésére szolgál.

Kerékpár nélküli navigálásra (gyalogos turisták vagy autóvezetők számára) a Nyon nem alkalmas.

Az itt leírt funkciókon kívül előfordulhat, hogy a hibaelhárítás-hoz és a funkciók bővítéséhez szoftverfrissítéseket vezetünk be.

Az ábrázolásra kerülő komponensek

Az ábrázolt alkatrészek számozása az Útmutató elején található ábrákat tartalmazó oldalakon található ábrákra vonatkozik. A kerékpár részeinek ábrázolása, a hajtóegység, a fedélzeti számítógép, a fedélzeti számítógép kezelőegysége, a sebesség érzékelő és a hozzátartozó tartók kivételével mind sematikus ábrázolás és eltérhet az Ön eBike-jától.

- 1 Joystick
- 2 „Home” gomb
- 3 Fedélzeti számítógép
- 4 Fedélzeti számítógép tartó
- 5 Fedélzeti számítógép be-/kikapcsoló gomb
- 6 Kerékpárlámpa gomb
- 7 Világosság érzékelő
- 8 USB-csatlakozóhüvely
- 9 Az USB-csatlakozó védősapkája
- 10 Kezelőegység
- 11 A kezelőegység Joystick-je
- 12 A kezelőegység „Home” gombja
- 13 Támogatás csökkentő gomb
- 14 Támogatás növelő gomb
- 15 „WALK” indítási/tolási segítség gomb
- 16 Fedélzeti számítógép reteszelés
- 17 Fedélzeti számítógép blokkoló csavar

USB-töltőkábel (Micro A – Micro B)*

* az ábrán nem látható, külön tartozékként kapható

Műszaki adatok

Fedélzeti számítógép		Nyon
Cikkszám		1 270 020 915
Teljes belső memória	GB	8
USB-csatlakozó töltőárama, max.	mA	500
USB-csatlakozó töltőfeszültsége	V	5
USB-töltőkábel ¹⁾		1 270 016 360
Üzemi hőmérséklet	°C	-5... +40
Tárolási hőmérséklet	°C	-10... +50
Töltési hőmérséklet	°C	0... +40
Lítium-ion akku, belső	V mAó	3,7 710
Védelmi osztály ²⁾		IP x7 (vízhatlan)
Támogatott WLAN-szabványok		802.11b/g/n (2,4 GHz)

1) A szállítási csomagnak nem része.

2) zárt USB-fedéllel

Fedélzeti számítógép		Nyon
WLAN		
– Frekvencia	MHz	2400 – 2480
– Adóteljesítmény	mW	< 100
Bluetooth®		
– Frekvencia	MHz	2400 – 2480
– Adóteljesítmény	mW	< 10
Súly, kb.	kg	0,2

1) A szállítási csomagnak nem része.
2) zárt USB-fedéllel

Megfelelőségi nyilatkozat

Robert Bosch GmbH, Bosch eBike Systems igazolja, hogy a Nyon 1 270 020 915 típusú rádióberendezés megfelel a 2014/53/EU irányelvnek. Az EU-megfelelőségi nyilatkozat teljes szövege elérhető a következő internetes címen: <https://www.ebike-connect.com/conformity>

Összeszerelés

A fedélzeti számítógép behelyezése és kivétele (lásd az „A” ábrát)

A **3** fedélzeti számítógép **behelyezéséhez** tolja azt be előlről a **4** tartóba.

A **3** fedélzeti számítógép **kivételéhez** nyomja meg a **16** reteszelést és tolja ki a számítógépet előrefelé a **4** tartóból.

► **Ha az eBike-ot leállítja, vegye ki belőle a fedélzeti számítógépet.**

A fedélzeti számítógépet a tartóban a kivétel ellen biztosítani lehet. Ehhez szerelje le a **4** tartót a kormányról. Tegye be a fedélzeti számítógépet a tartóba. Csavarozza be alulról a **17** blokkoló csavart (M3-as menet, 8 mm hosszú) a tartóban erre a célra kialakított menetbe. Szerelje fel a tartót ismét a kormányra.

Üzemeltetés

Üzembevétele

Előfeltételek

Az eBike-rendszert csak a következő feltételek teljesülése esetén lehet aktiválni:

- Egy kielégítő mértékben feltöltött eBike-akkumulátor van behelyezve (lásd az akkumulátor Üzemeltetési útmutatóját).
- A fedélzeti számítógép helyesen van behelyezve a tartóba (lásd „A fedélzeti számítógép behelyezése és kivétele”, Magyar – 2. oldalon).

Az eBike-rendszer be- és kikapcsolása

Az eBike-rendszer **bekapcsolásához** a következő lehetőségek állnak rendelkezésre:

- Tegye be a fedélzeti számítógépet a **4** tartóba.
- Behelyezett fedélzeti számítógép és behelyezett eBike-akkumulátor mellett nyomja meg egyszer röviden a fedélzeti számítógép **5** be-/kikapcsoló gombját.
- Ha a fedélzeti számítógép a tartón van, akkor nyomja meg az eBike akkujának be-/kikapcsoló gombját (vannak olyan kerékpárgyártói megoldások, amelyek esetén nem hozzáférhető az akku be-/kikapcsoló gombja; lásd az akku használati utasítását).

A hajtómű aktiválódik, mielőtt Ön rálép a pedálra (kivéve a tolási segítség funkció esetén, illetve „OFF” támogatási szintnél). A motorteljesítmény a fedélzeti computeren beállított támogatási szintnek megfelelően kerül meghatározásra.

Mihelyt normális üzemben abbahagyja a pedál hajtását, vagy mielőtt eléri a 25/45 km/ó sebességet, az eBike-hajtómű által nyújtott támogatás kikapcsolásra kerül. A hajtómű ismét automatikusan aktiválásra kerül, mielőtt Ön ismét rálép a pedálra és a sebesség 25/45 km/ó alatt van.

Az eBike-rendszer **kikapcsolásához** a következő lehetőségek állnak rendelkezésre:

- Nyomja meg legalább **1** másodpercre a fedélzeti számítógép **5** be-/kikapcsoló gombját.
- Kapcsolja ki az eBike akkuját annak be-/kikapcsoló gombjával (vannak olyan kerékpárgyártói megoldások, amelyek esetén nem hozzáférhető az akku be-/kikapcsoló gombja; lásd a kerékpár gyártójának használati utasítását).
- Vegye ki a fedélzeti számítógépet a tartóból.

Ha kb. 10 percig nem hívják le a hajtómű teljesítményét (például, mert az eBike áll), vagy a Nyonon nem nyomnak meg egy gombot sem, az eBike-rendszer energiatakarékosági megfontolásokból automatikusan kikapcsol.

A „Nyon” kezelőrendszer

A Nyon kezelőrendszer a következő három komponensből áll:

- a Nyon fedélzeti számítógépből a kezelőegységgel
- a „**Bosch eBike Connect**” okostelefon-alkalmazásból
- a „**www.eBike-Connect.com**” on-line portálból

Mindegyik komponenssel sok beállítást és funkciót lehet adminisztrálni, illetve használni. Egyes beállításokat és funkciókat csak bizonyos komponenseken keresztül lehet elérni vagy kezelni. Az adatok szinkronizálása létező Bluetooth®-/Internet-kapcsolat esetén automatikusan végrehajtásra kerül. A következő táblázat a lehetséges funkciók áttekintését tartalmazza.

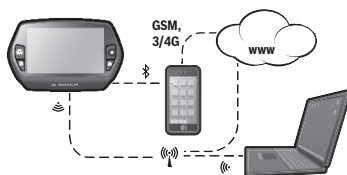

	Fedélzeti számítógép	Okostelefon-alkalmazás	On-line portál
Bejelentkezés/regisztrálás	✓	✓	✓
Beállítások megváltoztatása	✓	✓	✓
Menetadatok felvétele	✓		
Menetadatok valós időben való kijelzése	✓		
Menetadatok feldolgozása/kiértékelése		✓	✓
A kezelő által meghatározott kijelzések létrehozása		✓	✓
Az aktuális tartózkodási hely kijelzése*	✓	✓	✓
Navigáció	✓		
Útvonaltervezés	✓	✓	✓
A maradék hatótávolság kijelzése (a pillantnyi tartózkodási hely körüli kör)	✓	✓	
Az edzés hatása valós időben kijelzeve	✓		
Megtett utak áttekintése		✓	✓
„Dashboard” (Műszerfal) statisztika	✓	✓	✓
„Prémium funkciók” vásárlása		✓	

*GPS szükséges

Prémium funkciók

A „Nyon” kezelőrendszer standard funkcióit „prémium funkciók” vásárlásával ki lehet bővíteni. Erre az Apple iPhoneknál az App Store-on keresztül, az Android-készülékeknél a Google Play Store-on keresztül van lehetőség.

Az ingyenes „**Bosch eBike Connect**” alkalmazáson felül több fizetesköteles prémium funkció áll rendelkezésre. A rendelkezésre álló kiegészítő alkalmazások részletes listája a

„**www.Bosch-eBike.com/nyon-manual**” honlapon az on-line Üzemeltetési útmutatóban található.

A fedélzeti számítógép üzembe helyezése

A Nyon egy félig feltöltött akkumulátorral kerül kiszállításra. A Nyon-akkumulátort az első használat előtt az USB-csatlakozón (lásd „A fedélzeti számítógép energiaellátása”, Magyar – 8. odalon) vagy az eBike-rendszeren át teljesen fel kell tölteni.

A kezelőrendszer összes funkciójának használatához on-line regisztrációra van szükség.

Bejelentkezés a fedélzeti számítógépen

- Kapcsolja be az **5** be-/kikapcsoló gombbal a fedélzeti számítógépet.
- Jelölje ki az **1** Joystickkel a kívánt nyelvet (kijelölés a Joystick megnyomásával) és kövesse az útmutatót.

A Nyon üzembe helyezéséhez a következő lehetőségek állnak az Ön rendelkezésére:

– **„TEST RIDE” (TESZTMENET)**

Ön végrehajthat egy tesztmenetet anélkül, hogy ehhez előtte be kellene jelentkeznie, vagy adatokat kellene bevennie. A kikapcsolás után minden menetadat törlésre kerül.

– **„SET UP” (REGISZTRÁCIÓ) > „OFFLINE”**

Ez egy nagyon rövid, csak a Nyonra korlátozott regisztrációs eljárás. Off-line ebben az esetben azt jelenti, hogy az Ön menet- és kezelési adatai csak helyben, a fedélzeti számítógépen kerülnek tárolásra.

Kövesse az útmutatót, illetve válasszon ki egyet a javasolt válaszlehetőségek közül. A beírt adatok a Nyon kikapcsolása után továbbra is megmaradnak, de nem kerülnek sem az on-line portálra, sem az okostelefon-alkalmazással szinkronizálásra.

– **„SET UP” (REGISZTRÁCIÓ) > „ONLINE” >**

„PHONE” (TELEFON)

Ez egy teljes regisztrációs eljárás. Tegye fel a Nyont a **4** tartóra, tölts le a **„Bosch eBike Connect”** alkalmazást az okostelefonjára és az alkalmazás segítségével regisztrálja magát. A bejelentkezés után a menetadatokat tárolásra, majd az okostelefon-alkalmazással és az on-line portállal szinkronizálásra kerülnek.

– **„SET UP” (REGISZTRÁCIÓ) > „ONLINE” > „WI-FI”**

Ez egy teljes regisztrációs eljárás. Menjen egy WLAN-hálózat vételi körzetén belülre. Helyezze a Nyont a **4** tartóelemre. A hálózat kiválasztása, valamint az azonosító és a jelszó megadása után a Nyon csatlakozik a kiválasztott WLAN-hálózathoz. Ezután átirányítódik a

„www.eBike-Connect.com” online portálra, ahol elvégezheti a regisztrációt. A bejelentkezés után a menetadatokat tárolásra, majd az online portállal szinkronizálásra kerülnek. Az okostelefonhoz való csatlakozást ezután a Nyon egységből tudja létrehozni (**„Settings” (Beállítások) > „Connections” (Csatlakozások) > „Connect Smartphone” (Okostelefon csatlakoztatása)**).

Regisztrálás okostelefonon és Bluetooth®-kapcsolaton keresztül

Egy okostelefon nem része a szállítmánynak. Az okostelefonnal végrehajtott regisztráláshoz egy Internet-kapcsolatra van szükség, amely a szerződésnek megfelelően a telefon-szolgáltatója által felszámított költségekhez vezethet. Az adatoknak az okostelefon és az on-line portál közötti szinkronizálásához is szükség van egy Internet-kapcsolatra.

A fedélzeti computer valamennyi lehetséges funkciójának használatához Android 4.0.3. vagy újabb operációs rendszerű, illetve az iOS 8 vagy magasabb verziójú operációs rendszerű okostelefonra van szükség. A kipróbált/engedélyezett okostelefonok egy listája a **„www.Bosch-eBike.com/nyon-manual”** honlapon az on-line Üzemeltetési útmutatóban található.

Bizonyos körülmények között a fent megadott operációs rendszerekkel működő, de a listában nem szereplő okostelefonokat is össze lehet kapcsolni a fedélzeti számítógéppel. A fedélzeti számítógép teljesen kompatibilis voltát a listában fel nem tüntetett okostelefonokkal azonban nem garantáljuk.

Tölts le az App Store-ról (Apple iPhonek esetén), illetve a Google Play Store-ról (Android-készülékek esetén) a **„Bosch eBike Connect”** alkalmazást az okostelefonjára.

Indítsa el a **„Bosch eBike Connect”** alkalmazást és kövesse az útmutatásokat. Egy részletes útmutató ehhez a **„www.Bosch-eBike.com/nyon-manual”** honlapon az online Üzemeltetési útmutatóban található.

Ha a **„Bosch eBike Connect”** alkalmazás aktív és fennáll egy Bluetooth®-kapcsolat a fedélzeti számítógéppel, akkor az adatok a fedélzeti számítógép és az okostelefon között automatikusan szinkronizálásra kerülnek.

On-line regisztrálás

Az on-line regisztráláshoz egy Internet-kapcsolatra van szükség.

Nyissa ki a böngészőjével a **„Bosch eBike Connect”** on-line portált a **„www.eBike-Connect.com”** honlapon és kövesse az útmutatót. Egy részletes útmutató ehhez a

„www.Bosch-eBike.com/nyon-manual” honlapon az online Üzemeltetési útmutatóban található.

A fedélzeti számítógép kijelzései és beállításai

Megjegyzés: A következő oldalak kijelzőn megjelenő ábrái és szövegei a szoftver piacra bocsátásának állapotát tükrözik. A Nyon szoftver évenkénti többszöri frissítése következtében előfordulhat, hogy egy frissítés után a kijelzőn megjelenő ábrák és/vagy szövegek csekély mértékben módosulnak.

Kezelési logika

A kijelzések közötti menet közben a **10** kezelőegység segítségével lehet átváltani. Így menet közben mindkét keze a kormányon maradhat.

A fedélzeti számítógép kezelőelemeivel a következő lehetőségek állnak rendelkezésre:

- Az **5** be-/kikapcsoló gombbal a fedélzeti számítógépet lehet be- és kikapcsolni.
- A **„Home”** gombbal (**2** vagy **12**) eljuthat a **„Settings” (Beállítások) > „My Nyon” (Az én Nyonom)** menüben beállított üzemmódhoz.
- A **6** kerékpárlámpa gombbal a kerékpárlámpákat lehet be-, illetve kikapcsolni.
- Az **1** Joystick-kel eljuthat a mindenkori üzemmódokhoz. Az **1** Joystick megnyomásával kiválaszthat egyet a lehetőségek közül.

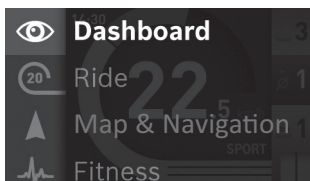

Ha az **1** Joystick-et balra nyomja, akkor az aktív üzemmódból átkapcsolhat a főmenüre (lásd a fenti ábrát).

Ha az aktív üzemmódban jobbra nyomja az **1** Joystick-et, akkor a pillanatnyi képernyő helyett az aktuális üzemmódban lehetséges beállítási opciók jelennek meg. Navigáljon a Joystick-vel a kívánt opcióhoz, majd az **1** Joystick megnyomásával jelölje ki ezt a kívánt opciót.

Tipp: Ha a képernyő egy aktív üzemmódot jelez ki, akkor az **1** Joystick felfelé vagy lefelé nyomásával közvetlenül a következő üzemmódra lehet átkapcsolni.

Ha a Nyon fel van szerelve az eBike-ra, akkor a bekapcsolás után a **„Ride” (Utazás)** üzemmód jelenik meg. Ha a Nyon nincs felszerelve az eBike-ra, a **„Dashboard” (Műszerfal)** üzemmód kerül kijelzésre.

Főmenü

Jel	Üzemmód	Funkció
	„Dashboard” (Műszerfal)	Ez az üzemmód különböző statisztikákat, a kapcsolat státuszát és a szinkronizálás státuszát jeleníti meg.
	„Ride” (Utazás)	Ez az üzemmód a pillanatnyi menetadatokat jelzi ki.
	„Map & Navigation” (Térkép & navigáció)	Ebben az üzemmódban lehet az Open Street Map (OSM) alapú térképeket az internetről letölteni. Ezekkel a térképekkel navigálhat.
	„Fitness” (Fitness)	Ezzel az üzemmóddal a fitnessszel kapcsolatos különböző adatokat lehet megjeleníteni.
	„Settings” (Beállítások)	Ezzel az üzemmóddal a fedélzeti számítógépe alapbeállításait lehet meghatározni.

„Dashboard” (Műszerfal) üzemmód

Ez az üzemmód különböző statisztikákat, a kapcsolat státuszát és a szinkronizálás státuszát jeleníti meg.

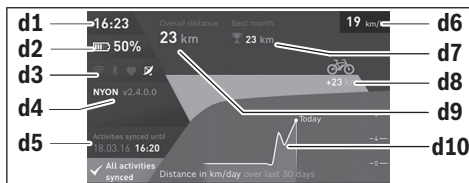

- d1** Időpont
- d2** eBike-akkumulátor feltöltési szintjelző display
- d3** Kapcsolat státusza
- d4** Nyon verzióinformációk
- d5** Nyon szinkronizálási információk
- d6** Sebesség/fényesség állapotának kijelzése (felhelyezett fedélzeti computer esetén)
- d6** Fedélzeti computer akkumulátorának töltöttség kijelzése (levett fedélzeti computer esetén)
- d7** A hónapban teljesített legtöbb kilométer
- d8** Teljesített kilométerek száma az előző hónappal összehasonlítva
- d9** Összes kilométer
- d10** A legutóbbi 30 napban teljesített kilométerek száma

Az alábbiak szinkronizálása történik meg:

- mentett útvonalak és helyek
- felhasználó által meghatározott képernyők és utazási módok
- felhasználói beállítások

A szinkronizálás WLAN vagy Bluetooth® kapcsolaton keresztül történik. Ha mindkét kapcsolódási mód ki van kapcsolva, akkor ennek megfelelő hibaüzenet jelenik meg.

Üzemmód „Ride” (Utazás)

Ez az üzemmód a pillanatnyi menetadatokat jelzi ki.



- r1** Időpont
- r2** Saját pedálzási teljesítmény
- r3** Sebesség
- r4** Motorteljesítmény

- r5 A támogatási szint kijelzése
- r6 Kapcsolási ajánlás/eShift kijelzések
- r7 Napi kilométer-számláló
- r8 Átlagsebesség
- r9 Maradék hatótávolság
- r10 eBike-akkumulátor feltöltési szintjelző display

▲ Üzem mód „Map & Navigation” (Térkép & navigáció)

Ebben az üzemmódban lehet az Open Street Map (OSM) alapú térképet az internetről letölteni. Ezekkel a térképekkel navigálhat.

A kerékpár kereskedő a berendezésre letölti a mindenkori vévő lakóhelyének megfelelő térképanyagot. Szükség esetén a „Bosch eBike Connect” Bosch eBike Connect okostelefonalkalmazás segítségével további térképeket tölthet le és vihet át a fedélzeti számítógépére. Egy részletes útmutató ehhez a „www.Bosch-eBike.com/nyon-manual” honlapon az online Üzemeltetési útmutatóban található.

Amennyiben aktív WLAN-kapcsolattal rendelkezik, a „Settings” (Beállítások) > „Map & Navigation” (Térkép & navigáció) > „Map Manager” (Térképkezelő) menüponton keresztül közvetlenül tud tetszőleges térképeket a Nyon egységre letölteni.

A Nyon a bekapcsolás után azonnal elkezd keresni a megfelelő GPS műholdakat, hogy venni tudja a GPS-jeleket. Mihelyt a rendszer elegendő számú műholdat talál, a „Map & Navigation” (Térkép & navigáció) üzemmódban kijelzésre kerül a pillanatnyi tartózkodási hely. Kedvezőtlen időjárási viszonyok vagy tartózkodási helyek esetén a műhold keresés valamivel hosszabb ideig is eltarthat. Ha hosszú ideig egy műhold sem érhető el, akkor indítsa újra a Nyont.

Az 1 Joystick jobbra nyomásával a képernyő jobb szélén található megfelelő almenü kijelölése után itt megváltoztathatja a térképészlet Zoom beállítását, megjelenítheti az eBike-akkumulátor hatótávolságát vagy kijelölhet egyet a különböző navigációs opciók közül. A térképészlet Zoom beállítását a Joystick megnyomásával is meg lehet változtatni.

Az akku maradék hatótávolsága a „Topo operating range” (Topo hatótávolság) prémium funkcióval bővíthető ki. A „Topo operating range” (Topo hatótávolság) esetében ekkor az akku maradék hatótávolságát a földrajzi adottságok figyelembe vételével számítja ki és jeleníti meg. A topográfiai hatótávolság kiszámítása 100 km-re korlátozódik. Egy részletes útmutató ehhez a „www.Bosch-eBike.com/nyon-manual” honlapon az online Üzemeltetési útmutatóban található.

A „Points of Interest” (Látnivalók) pontban a legközelebbi „Bosch eBike experts” helyszínek is megjelennek. Ha kiválasztja a kereskedőt, akkor a hozzá vezető útvonal kiszámításra és kiválasztásra kerül.

Miután megadta a célt (város, utca, házszám), 3 eltérő útvonal jelenik meg („Scenic” (Szép), „Fast” (Gyors) és „MTB” (mountainbike)), melyekből kiválaszthatja a megfelelőt. Emellett kiválaszthatja a hazavezető utat, vagy a legutóbbi célok egyikét, illetve előhívhat egy tárolt helyszínt és útvonalat is. (Egy részletes útmutató ehhez a „www.Bosch-eBike.com/nyon-manual” honlapon az online Üzemeltetési útmutatóban található.) A kijelölt útvonal a következő ábrán látható módon kijelzésre kerül.

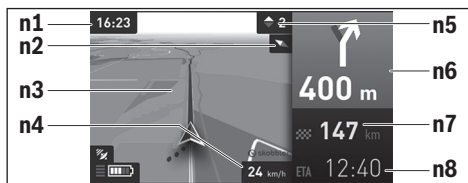

- n1 Időpont
- n2 Iránytű
- n3 Térkép
- n4 Sebesség
- n5 Kapcsolási ajánlás
- n6 Befordulási utasítás és az elágazás távolsága
- n7 A célhely távolsága
- n8 Előrelátható megérkezési időpont a célhelyre

A navigáció során az útvonalal kapcsolatos szükséges információk (például 50 m távolságban forduljon be félig balra) a displayen más üzemmódokban is kijelzésre kerülnek.

A jobb joystickkal kattintva az útvonalat magasságprofillal is megjelenítheti. A környezet jobb áttekintése érdekében a térkép a nagyítás funkcióval el is toható.

Ha egy navigációval irányított utat megszakít, majd megnyitja a „Map & Navigation” (Térkép & navigáció) pontot, a rendszer megkérdezi, hogy szeretné-e folytatni a navigációt. Ha folytatja a navigációt, akkor a rendszer az utolsó célállomásra vezeti el.

Ha az online portál segítségével GPX-útvonalakat importált be, akkor ezek Bluetooth® vagy WLAN kapcsolaton keresztül a Nyon egységre átvihetők. Ezek az útvonalak igény szerint elindíthatók. Amikor az útvonal közelében van, akkor annak a kezdőpontjára vagy egy köztes célállomásra navigálhat, vagy közvetlenül megkezdheti az útvonal navigálását.

Köztes célállomások használata esetén üzenet tájékoztatja Önt arról, ha elérte az egyik köztes célállomást.

Kerékpár nélküli navigálásra (gyalogos turisták vagy autövetetők számára) a Nyon nem alkalmas.

0 °C alatti hőmérsékletek esetén a magasságmérés során nagyobb eltérések várhatók.



Üzem mód „Fitness” (Fitness)

Ezzel az üzemmóddal a fitnessszel kapcsolatos különböző adatokat lehet megjeleníteni.

A regisztrálásnál meghatározott tevékenységi szint alapján a rendszer kiszámítja és kijelzi az eddigi tevékenységének a tartó teljesítményére gyakorolt hatását (az edzés hatása).

A szívfrekvenciája ellenőrzésére egy mellpántot lehet használni, azt a Bluetooth®-on keresztül össze kell kapcsolni a Nyonnal.

Kompatibilis modellek a „www.Bosch-eBike.com/nyon-manual” honlapon az on-line Üzemeltetési útmutatóban található.

Egy mellpánt nem része a szállítmánynak.



f1 Időpont

f2 Pillanatnyi teljesítmény/szívfrekvencia*

f3 Az edzés pillanatnyi hatása ábrázolása

f4 Az edzés hatása

f5 Felhasznált kilokalória

f6 Pillanatnyi lépésfrekvencia

f7 Aktuális sebesség

f8 Időtartam

*Egy a szívfrekvencia mérésére szolgáló mellpánt (nem része a szállítmánynak) használata esetén a teljesítmény helyett a pillanatnyi szívfrekvencia kerül kijelzésre.

Az almenük segítségével az átlagértékeket vissza lehet állítani vagy individualizált kijelzésekre is át lehet kapcsolni. Egy részletes útmutató ehhez a

„www.Bosch-eBike.com/nyon-manual” honlapon az online Üzemeltetési útmutatóban található.



„Settings” (Beállítások) üzemmód

Ezzel az üzemmóddal a fedélzeti számítógépe alapbeállításait lehet meghatározni.

Megjegyzés: Egyes alapbeállításokat csak akkor lehet megváltoztatni, ha a Nyon be van helyezve a 4 tartójába.

A „Settings” (Beállítások) menü felhívásához nyomja a főmenüben az 1 Joystick-et felfelé, amíg a „Settings” (Beállítások) kijelzésre kerül.

Tipp: Ha a Joystick-et hosszabb ideig lefelé nyomja, ugyanígy eljut a „Settings” (Beállítások) menübe.

Itt a következő beállításokat lehet megváltoztatni:

- **„Connections” (Csatlakozások):** Itt a Bluetooth®- beállításokat, egy új okostelefon csatlakoztatását, egy WiFi-kapcsolatot vagy egy szívfrekvenciamérőt lehet konfigurálni. Ha Ön aktiválja a WiFi-t Nyon kikeresei a rendelkezésre álló hálózatokat. A megtalált hálózatokat a berendezés kilistázza. Jelölje ki az 1 Joystick-kel a kívánt hálózatot és adja be a jelszót.
- **„Map & Navigation” (Térkép & navigáció):** Itt a térkép ábrázolási módját lehet konfigurálni és be lehet kapcsolni az ábrának a környezeti megvilágítástól függő automatikus illesztését.
- **„My Profile” (Saját profil):** Itt jeleníthető meg az aktuális felhasználó.
- **„My eBike” (Az én eBike-om):** Ha a Nyon benne van a tartójában, a kerék méretének a gyártó által előre beállított értékét $\pm 5\%$ -kal megváltoztathatja. A kerékpár gyártója vagy kereskedője a szervizelési időszaktól futásteljesítményhez és/vagy időszakhoz is kötheti. A „Service” pont alatt az esedékes szervizelési időpont látható.
- **„Shift Recommendation” (Váltási javaslat)** menüpontban ki-, ill. bekapcsolhatja a kapcsolási ajánlás megjelenítését. Ha az eBike fel van szerelve „eShift” funkcióval, akkor itt az eShift rendszer is konfigurálható. A rendszer információs oldala áttekintést nyújt az eBike egyes összetevőiről. Láthatók lesznek az egyes összetevők sorozatszámjai, hardver- és szoftververziói, valamint az összetevőre vonatkozó egyéb jellemzők is. A behelyezett eBike akkumulátor aktuális töltési állapota az „Battery status” (Akkú állapot) menüpontban olvasható le.
- **„My Nyon” (Az én Nyonom):** Itt frissítéseket lehet keresni, a Home gombot lehet konfigurálni, illetve a számlálók (napi kilométer számláló, elfogyasztott kalóriák számlálója és átlagértékek) minden éjél automatikusan ki lehet nulláztnati. A Nyont is itt lehet a gyári beállításokra visszaállítani. Az „Automatic brightness” (Automatikus fényerő) menüpontban automatikus beállítást adhat meg a kijelző fényességének. Az időjárástól függő eltérések kompenzálására az „Altitude correction” (Magasság beállítása) alatt a megjelenített érték hozzáigazítható az aktuális magassághoz.
- **„Region & Language” (Régió & nyelv):** A sebességeket és a távolságokat kilométerekben vagy mérföldekben, az időpont 12-órás vagy 24-órás formátumban lehet kijelezni, itt lehet beállítani az időzónát és a kívánt nyelvet is. Az aktuális időpont a GPS-jelből automatikusan átvételre kerül.
- A „Help” (Súgó) alatt gyakran ismételt kérdéseket (GYIK), kapcsolatfelvételi adatok, valamint a rendszerrel és a licenccel kapcsolatos jogi tudnivalók és információk található.

Állapotkijelzők

Az éppen ábrázolásra kerülő üzemmódtól függően nem mindig jelenik meg valamennyi állapotkijelző. A főképernyőn már látható kijelzések nem jelennek meg még egyszer. A kijelzőkön megjelenő helyzetek eltérők lehetnek. Ha a fedélzeti számítógépet a tartójából kiveszik, akkor a kerékpárlámpák megjelenési helyén a fedélzeti computer Nyon akkujának a töltési állapota jelenik meg.

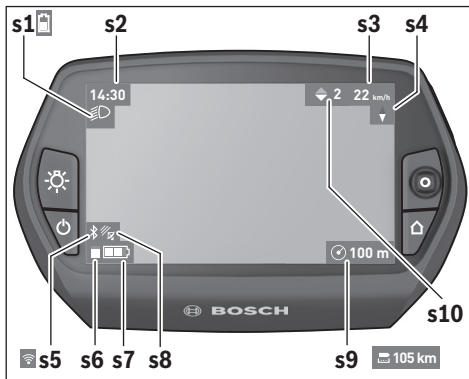

- s1** Kerékpárlámpák/Nyon-akkumulátor feltöltési szintjelző display
- s2** Időpont kijelzése
- s3** Sebesség kijelzése
- s4** Északi irány kijelzése
- s5** Bluetooth®/WiFi-kapcsolat kijelzése
- s6** A támogatási szint kijelzése
- s7** eBike-akkumulátor feltöltési szintjelző display
- s8** GPS-jel kijelzése
- s9** A Zoom-fokozat/maradék hatótávolság kijelzése
- s10** Kapcsolási ajánlás

A fedélzeti számítógép energiaellátása

Ha a fedélzeti számítógépet be van helyezve a **4** tartóba és az eBike-ba egy kielégítő mértékben feltöltött eBike-akkumulátor van behelyezve és az eBike-rendszer be van kapcsolva, a Nyon-akkumulátort az eBike-akkumulátor látja el energiával.

Ha a fedélzeti számítógépet kiveszik a **4** tartójából, az energiaellátást a Nyon-akkumulátor veszi át. Ha a Nyon-akkumulátor gyenge, a kijelzőn megjelenik egy figyelmeztető üzenet.

A Nyon-akkumulátor feltöltéséhez tegye be ismét a **4** tartóba a fedélzeti számítógépet. Ne felejtse el, hogy ha az eBike-akkumulátorát éppen nem töltik, az eBike-rendszer 10 perc elteltével, ha közben nem működötték és nem nyomtak meg egy gombot sem, automatikusan kikapcsol. Ebben az esetben a Nyon-akkumulátor töltése is befejezésre kerül.

A fedélzeti számítógépet az USB-csatlakozón keresztül is fel lehet tölteni. Nyissa ki ehhez a **9** védősapkát. Kapcsolja össze a fedélzeti számítógép **8** USB-csatlakozóját egy mikro-USB-kábellel át egy a kereskedelemben kapható USB-töltőkészü-

lékkel (nem szükséges a standard szállítmánynak) vagy egy számítógép USB-csatlakozójával (5 V töltőfeszültség; max. 500 mA töltőáram).

Megjegyzés: Ha a Nyont a töltési folyamat közben kikapcsolják, csak akkor lehet ismét bekapcsolni a készüléket, ha az USB kábelt leválasztják (csak az 1 270 020 907 esetén érvényes). Ha a fedélzeti számítógépet kiveszik a **4** tartóból, minden érték tárolva van és azokat a displayen továbbra is meg lehet jelelni.

A Nyon-akkumulátor ismételt feltöltése nélkül a dátum és az időpont legfeljebb 6 hónapig marad meg. Az ismételt bekapcsolás, majd a tartózkodási helynek a GPS segítségével történő sikeres meghatározása után a dátum és az időpont újra beállításra kerül.

Megjegyzés: A Nyon-akkumulátor maximális élettartamának biztosítására a Nyon-akkumulátort hathavonként fel kell tölteni.

A fedélzeti számítógép be- és kikapcsolása

A fedélzeti számítógép **bekapcsolásához** nyomja meg röviden az **5** be-/kikapcsoló gombot.

A fedélzeti számítógép **kikapcsolásához** nyomja be több mint 1 másodpercre az **5** be-/kikapcsoló gombot.

Miután a Nyont a tartóból kivette, a készülék energiatakarékos üzemmódra vált (a háttérvilágítás kikapcsol), ha 5 percig egy gombot sem nyom meg. További 5 perc után a készülék automatikusan kikapcsol.

A Nyon visszaállítása (Reset)

Ha a Nyon-t minden elvárás ellenére nem lehet tovább kezelni, akkor a Nyont az **1**, **2**, **5** és **6** gomb **egyidejű** megnyomásával vissza lehet állítani. A visszaállítást csak akkor hajtsa végre, ha okvetlenül szükséges, mivel ilyenkor a legkülönbözőbb beállítások elveszhetnek.

Akkumulátor feltöltési szintjelző display

Az **r10** (s7) akkumulátor-feltöltési szintjelző display az eBike-akkumulátor töltési szintjét jelzi. Nyon-akkumulátor töltési szintjét az **s1** kijelzőről le lehet olvasni. Az eBike-akkumulátor töltési szintjét a magán az eBike-akkumulátoron található LED-ekről is le lehet olvasni.

Az **r10** kijelzőn az akkumulátor jelében minden egyes sáv körülbelül a kapacitás 20 %-ának felel meg:

 Az eBike-akkumulátor teljesen fel van töltve.

 Az eBike-akkumulátort utána kell tölteni.

 A hajtómű támogatásához szükséges kapacitás elfogyott és a támogatás most finom átmenettel lekapcsolásra kerül. A megmaradt kapacitást a rendszer most a kerékpárlámpák és a fedélzeti számítógép rendelkezésre bocsátja.

Az eBike-akkumulátor kapacitása a kerékpárlámpák fényének fenntartására még körülbelül 2 óra elég. További felhasználók (például automata váltómű, külső berendezések feltöltése az USB-csatlakozón keresztül) itt nem kerülnek figyelembevételre.

Ha a fedélzeti számítógépet kiveszik a **4** tartóból, a legutoljára kijelzett akkumulátor töltési szint marad tárolva.

A támogatási szint beállítása

A **10** kezelőegységen be lehet állítani, hogy az eBike-hajtómű mennyire támogassa Önt a pedálozás során. A támogatási szintet bármikor, menet közben is, meg lehet változtatni.

Megjegyzés: Egyedi kiviteleknel az is előfordul, hogy a támogatási szint előre be van állítva, és nem lehet megváltoztatni. Az is lehetséges, hogy az itt megadottnál kevesebb támogatási szint áll rendelkezésre.

Amennyiben a gyártó az eBike-ot „eMTB Mode” üzemmóddal konfigurálta, a „SPORT” támogatási szintet az „eMTB” helyettesíti. Az „eMTB Mode” üzemmódban a támogatási tényező és a forgatónyomaték a pedálokat tekerő erőtől függően dinamikusan változik. Az „eMTB Mode” üzemmód csak a Performance Line CX hajtóműhöz áll rendelkezésre.

Legfeljebb a következő támogatási szintek állnak rendelkezésre:

- „OFF”: a motortámogatás ki van kapcsolva, az eBike-ot egy szokványos kerékpárhoz hasonlóan csak pedálozással lehet mozgatni. A tolássegítő ebben a támogatási fokozatban nem kapcsolható be.
- „ECO”: maximális hatásfokú effektív támogatás a maximális hatótávolsághoz
- „TOUR”: egyenletes támogatás, hosszabb túrákhoz
- „SPORT”/„eMTB”:
„SPORT”: erőteljes támogatás, sportos hajtáshoz hegyes-völgyes útvonalakon és a városi közlekedésben
„eMTB”: optimális támogatás minden terepen, sportos indulás, tökéletesített dinamika, maximális teljesítmény.
- „TURBO”: maximális támogatás magas lépésfrekvenciáig, sportos hajtáshoz

A támogatási szint **növeléséhez** nyomja meg annyiszor a „+” **14** gombot a kezelőegységen, amíg a kívánt támogatási szint az **r5** kijelzőn megjelenik. A támogatási szint **csökkentéséhez** a „-” **13** gombot kell megnyomni.

A lehívott motorteljesítmény az **r4** kijelzőn jelenik meg. A maximális motorteljesítmény a kiválasztott támogatási szinttől függ.

Ha a fedélzeti számítógépet kiveszik a **4** tartóból, a legutoljára kijelzett támogatási szint tárolva marad, a motorteljesítmény **r4** kijelzése üressé válik.

Tolási segítség ki/bekapcsolása

A tolási segítség funkció megkönnyítheti a kerékpár tolását. A sebesség ennél a bekapcsolt fokozattól függ és maximum 6 km/h lehet. A tolási segítség funkció használatakor minél alacsonyabb a kiválasztott fokozat, annál kisebb a sebesség (teljes teljesítmény mellett).

► **A tolási segítség funkciót csak az eBike tolása esetén szabad használni.** Ha az eBike kerekei a tolási segítség funkció használata során nem érintkeznek a talajjal, sérülésveszély áll fenn.

A tolási segítség **aktiválásához** nyomja meg röviden a fedélzeti computeren a „WALK” gombot. Aktiválás után 3 másodpercen belül nyomja meg a „+” gombot, és tartsa le nyomva. Az eBike hajtóműve bekapcsolásra kerül.

A tolási segítség **kikapcsolásra** kerül, ha a következő események egyike bekövetkezik:

- Engedje el a „+” **14** gombot,
- ha az eBike kerekei leblokkolnak (például fékezés miatt, vagy ha nekiment egy akadálnak),
- ha a sebesség túllépi a 6 km/órát.

A „+” elengedése után a tolási segítség még további 3 másodpercig készenlétben marad. Ha ezalatt az idő alatt újra megnyomja a „+” gombot, a tolási segítség újra aktiválódik.

Megjegyzés: Bizonyos rendszereknél a tolási segítség a „WALK” gomb megnyomásával közvetlenül indítható.

Megjegyzés: A tolássegítő az „OFF” támogatási fokozatban nem kapcsolható be.

A kerékpárlámpák be- és kikapcsolása

Annál a kivitelnél, amelynél a kerékpár lámpáinak az eBike-rendszer az áramforrása, a fedélzeti számítógépen elhelyezett **6** gombbal az első és a hátsó világítást egyidejűleg be- és egyidejűleg ki lehet kapcsolni.

A lámpák bekapcsolt voltát az **s1** világítási szimbólum jelzi.

A kerékpárlámpák be- és kikapcsolása nincs befolyással a kijelzők háttérvilágítására.

eShift (opcionális)

Az eShift kifejezés az elektronikus sebességváltóműveknek az eBike rendszerbe való bekapcsolását jelenti. Az eShift alkatrészeit a gyártó a hajtóműegységgel elektromosan összekapcsolta. Az elektronikus sebességváltóművek kezelését azok saját használati útmutatója írja le.

Hibakód kijelzés

Az eBike-rendszer komponensei folyamatosan automatikus felülvizsgálatra kerülnek. Egy hiba érzékelése esetén a fedélzeti számítógépen megjelenik a megfelelő hibakód.

A hiba fajtájától függően a hajtómű szükség esetén automatikusan lekapcsolásra kerül. A kerékpárral a hajtómű segítségével

nélkül azonban mindig tovább lehet haladni. A további utazások előtt az eBike-ot ellenőrizni kell.

► **Minden javítással kizárólag egy erre feljogosított kerékpár-kereskedőt bíz meg.**

Kód	A hiba oka	Elhárítás módja
410	A fedélzeti számítógép egy vagy több gombja leblokkolt.	Ellenőrizze, hogy gombok be vannak-e ékelődve, ez például a szennyeződés következményeként léphet fel. Szükség esetén tisztítsa meg a gombokat.
414	Összeköttetési probléma a kezelőegységgel	Ellenőriztesse a csatlakozásokat és összeköttetéseket
418	A kezelőegység egy vagy több gombja leblokkolt.	Ellenőrizze, hogy gombok be vannak-e ékelődve, ez például a szennyeződés következményeként léphet fel. Szükség esetén tisztítsa meg a gombokat.
419	Konfigurációs hiba	Indítsa újra a rendszert. Ha a probléma továbbra is fennáll, lépjen kapcsolatba a Bosch eBike-kereskedőjével.
422	Összeköttetési probléma a hajtóegységgel	Ellenőriztesse a csatlakozásokat és összeköttetéseket
423	Összeköttetési probléma az eBike-akkumulátorral	Ellenőriztesse a csatlakozásokat és összeköttetéseket
424	Kommunikációs hiba a komponensek között	Ellenőriztesse a csatlakozásokat és összeköttetéseket
426	Belső időtúllépcsési hiba	Indítsa újra a rendszert. Ha a probléma továbbra is fennáll, lépjen kapcsolatba a Bosch eBike-kereskedőjével. Ilyen hiba felléptekor az alapbeállítások menüben nem lehet a kerék kerületét megjeleníteni vagy beállítani.
430	A fedélzeti számítógép belső akkumulátora kimerült	Töltse fel a fedélzeti számítógépet (a tartóban vagy az USB-csatlakozón keresztül)
431	Szoftver változat hiba	Indítsa újra a rendszert. Ha a probléma továbbra is fennáll, lépjen kapcsolatba a Bosch eBike-kereskedőjével.
440	Belső hiba a hajtóegységben	Indítsa újra a rendszert. Ha a probléma továbbra is fennáll, lépjen kapcsolatba a Bosch eBike-kereskedőjével.
450	Belső szoftver-hiba	Indítsa újra a rendszert. Ha a probléma továbbra is fennáll, lépjen kapcsolatba a Bosch eBike-kereskedőjével.
460	Hiba az USB-csatlakozónál	Húzza ki a kábelt a fedélzeti computer USB-csatlakozójából. Ha a probléma továbbra is fennáll, lépjen kapcsolatba a Bosch eBike-kereskedőjével.
490	A fedélzeti számítógép belső hibája	Ellenőriztesse a fedélzeti számítógépet
500	Belső hiba a hajtóegységben	Indítsa újra a rendszert. Ha a probléma továbbra is fennáll, lépjen kapcsolatba a Bosch eBike-kereskedőjével.
502	Hiba a kerékpárlámpákban	Ellenőrizze a lámpákat és a hozzátartozó vezetékeket. Indítsa újra a rendszert. Ha a probléma továbbra is fennáll, lépjen kapcsolatba a Bosch eBike-kereskedőjével.
503	Hiba a sebesség érzékelőben	Indítsa újra a rendszert. Ha a probléma továbbra is fennáll, lépjen kapcsolatba a Bosch eBike-kereskedőjével.
510	Belső érzékelő hiba	Indítsa újra a rendszert. Ha a probléma továbbra is fennáll, lépjen kapcsolatba a Bosch eBike-kereskedőjével.
511	Belső hiba a hajtóegységben	Indítsa újra a rendszert. Ha a probléma továbbra is fennáll, lépjen kapcsolatba a Bosch eBike-kereskedőjével.

Kód	A hiba oka	Elhárítás módja
530	Akkumulátor hiba	Kapcsolja ki az eBike-ot, vegye ki belőle, majd ismét tegye bele vissza az eBike-akkumulátort. Indítsa újra a rendszert. Ha a probléma továbbra is fennáll, lépjen kapcsolatba a Bosch eBike-kereskedőjével.
531	Konfigurációs hiba	Indítsa újra a rendszert. Ha a probléma továbbra is fennáll, lépjen kapcsolatba a Bosch eBike-kereskedőjével.
540	Hőmérséklet hiba	Az eBike a megengedett hőmérséklet tartományon kívül van. Kapcsolja ki az eBike-rendszert, hogy a hajtóegység lehűljön, illetve felmelegedjen annyira, hogy belül legyen a megengedett hőmérséklet tartományon. Indítsa újra a rendszert. Ha a probléma továbbra is fennáll, lépjen kapcsolatba a Bosch eBike-kereskedőjével.
550	A rendszer egy nem megengedett fogyasztót ismert fel.	Távolítsa el a fogyasztót. Indítsa újra a rendszert. Ha a probléma továbbra is fennáll, lépjen kapcsolatba a Bosch eBike-kereskedőjével.
580	Szoftver változat hiba	Indítsa újra a rendszert. Ha a probléma továbbra is fennáll, lépjen kapcsolatba a Bosch eBike-kereskedőjével.
591	Hitelesítési hiba	Kapcsolja ki az eBike-rendszert. Vegye ki, majd tegye be ismét az akkumulátort. Indítsa újra a rendszert. Ha a probléma továbbra is fennáll, lépjen kapcsolatba a Bosch eBike-kereskedőjével.
592	Nem kompatibilis alkatrész	Szereljen fel kompatibilis kijelzőt. Ha a probléma továbbra is fennáll, lépjen kapcsolatba a Bosch eBike-kereskedőjével.
593	Konfigurációs hiba	Indítsa újra a rendszert. Ha a probléma továbbra is fennáll, lépjen kapcsolatba a Bosch eBike-kereskedőjével.
595, 596	Kommunikációs hiba	Ellenőrizze a meghajtás kábelezését, majd indítsa újra a rendszert. Ha a probléma továbbra is fennáll, lépjen kapcsolatba a Bosch eBike-kereskedőjével.
602	Belső akkumulátor-hiba a töltési folyamat közben	Válassza le a töltőkészüléket az akkumulátorról. Indítsa újra az eBike-rendszert. Tegye fel a töltőkészüléket az akkumulátorra. Ha a probléma továbbra is fennáll, lépjen kapcsolatba a Bosch eBike-kereskedőjével.
602	Belső akkumulátor-hiba	Indítsa újra a rendszert. Ha a probléma továbbra is fennáll, lépjen kapcsolatba a Bosch eBike-kereskedőjével.
603	Belső akkumulátor-hiba	Indítsa újra a rendszert. Ha a probléma továbbra is fennáll, lépjen kapcsolatba a Bosch eBike-kereskedőjével.
605	Akkumulátor hőmérséklet hiba	Az eBike a megengedett hőmérséklet tartományon kívül van. Kapcsolja ki az eBike-rendszert, hogy a hajtóegység lehűljön, illetve felmelegedjen annyira, hogy belül legyen a megengedett hőmérséklet tartományon. Indítsa újra a rendszert. Ha a probléma továbbra is fennáll, lépjen kapcsolatba a Bosch eBike-kereskedőjével.
605	Akkumulátor hőmérséklet hiba a töltési folyamat során	Válassza le a töltőkészüléket az akkumulátorról. Hagyja az akkumulátort lehűlni. Ha a probléma továbbra is fennáll, lépjen kapcsolatba a Bosch eBike-kereskedőjével.
606	Külső akkumulátor hiba	Ellenőrizze a vezetékeket. Indítsa újra a rendszert. Ha a probléma továbbra is fennáll, lépjen kapcsolatba a Bosch eBike-kereskedőjével.
610	Akkumulátor feszültség hiba	Indítsa újra a rendszert. Ha a probléma továbbra is fennáll, lépjen kapcsolatba a Bosch eBike-kereskedőjével.
620	Töltőkészülék hiba	Cserélje ki a töltőkészüléket. Lépjen kapcsolatba a Bosch eBike-kereskedőjével.
640	Belső akkumulátor-hiba	Indítsa újra a rendszert. Ha a probléma továbbra is fennáll, lépjen kapcsolatba a Bosch eBike-kereskedőjével.

Kód	A hiba oka	Elhárítás módja
655	Többszörös akkumulátor hiba	Kapcsolja ki az eBike-rendszert. Vegye ki, majd tegye be ismét az akkumulátort. Indítsa újra a rendszert. Ha a probléma továbbra is fennáll, lépjen kapcsolatba a Bosch eBike-kereskedőjével.
656	Szoftver változat hiba	Lépjen kapcsolatba a Bosch eBike-kereskedőjével, hogy az aktualizálja a szoftvert.
7xx	Meghajtáshiba	Tartsa be a váltó gyártója által mellékelte használati útmutatóban foglaltakat.
Nincs kijelzés	A fedélzeti számítógép belső hibája	Kapcsolja ki, majd kapcsolja ismét be és indítsa ezzel újra az eBike-rendszert.

Külső berendezések energiaellátása az USB-csatlakozón át

A legtöbb olyan berendezést, amelyet USB-n át is el lehet látni energiával (pl. különböző mobiltelefonok), az USB-csatlakozón keresztül is lehet üzemeltetni, illetve feltölteni.

A töltésnek előfeltétele, hogy a fedélzeti számítógép és egy ki-elégítő mértékben feltöltött akkumulátor be legyen helyezve az eBike-ba.

Nyissa ki a fedélzeti számítógépen az USB-csatlakozó **9** védősapkáját. Kapcsolja össze a külső készülék USB-csatlakozóját egy Micro A – Micro B USB-töltőkábelrel (kapható a Bosch eBike forgalmazójánál) át a fedélzeti számítógép **8** USB-csatlakozójával.

Az eszköz lecsatlakoztatása után az USB-aljzatot a **9** védőfedéllel gondosan újra le kell zárni.

▶ Az USB-kapcsolat nem vízhatlan csatlakozási mód. Esőben kerékpározva tilos külső készüléket csatlakoztatni, és az USB-aljzatot a védőkupakkal 9 teljesen le kell zárni.

Figyelem: A Nyon-hoz csatlakoztatott egyéb felhasználók befollyással lehetnek az eBike hatótávolságára.

Tájékoztató az eBike-rendszerrel való kerékpározáshoz

Az eBike kíméletes kezelése

Ügyeljen az eBike-komponensek üzemi és tárolási hőmérsékletére. Óvja meg a hajtóegységet, a fedélzeti számítógépet és az akkumulátort az extrém hőmérsékletektől (például az intenzív napsugárzástól egyidejű szellőztetés nélkül). A komponensek (különösen az akkumulátor) az extrém hőmérsékletek hatására megrongálódhatnak.

Tartsa tisztán a Nyon képernyőjét. Ha az elszennyeződik, hibás lehet a külső világosság felismerése. A navigációs üzemmódban ekkor a nappali és éjszakai üzemmód közötti átkapcsolás lehet, hogy nem helyesen működik.

A környezeti feltételek hirtelen megváltozásakor a képernyő belülről bepárasodhat. Rövid idő múlva a hőmérséklet kiegyenlítődik és páráreg eltűnik.

Karbantartás és szerviz

Karbantartás és tisztítás

A komponenseket, beleértve a hajtóegységet is, nem szabad vízbe meríteni vagy nagynyomású tisztítóval tisztítani.

A fedélzeti computer tisztításához használjon puha, vízzel nedvesített rongyot. Tisztítószert ne használjon.

eBike rendszerét legalább évente egyszer ellenőriztesse (pl. a mechanikát, a rendszerszoftver frissítését).

A kerékpár gyártója vagy kereskedője a szervizelési időszakot futásteljesítményhez és/vagy időszakhoz is kötheti. Ebben az esetben a fedélzeti computer minden bekapcsolást követően 4 másodpercig megjeleníti az esedékes szerviz időpontját.

Az eBike szervizeléséhez vagy javításához kérjük forduljon egy feljogosított kerékpár kereskedőhöz.

▶ Minden javítással kizárólag egy erre feljogosított kerékpár-kereskedőt bizzon meg.

Vevőszolgálat és használati tanácsadás

Ha az eBike-rendszerrel és komponenseivel kapcsolatban kérdései vannak, forduljon egy feljogosított kerékpár kereskedőhöz.

A feljogosított kerékpár kereskedők kapcsolatfelvételi adatai a www.bosch-ebike.com honlapon található

Szállítás

▶ Ha az eBike kerékpárt az autón kívül (pl. tetőcsomagtartón) szállítja, akkor a károsodások megelőzése érdekében a fedélzeti számítógépet és a PowerPack egyéget vegye le róla.

Hulladékkezelés



A hajtóegységet, a fedélzeti számítógépet a kezelőegységgel együtt, az akkumulátort, a sebesség érzékelőt, a tartozékokat és a csomagolást a környezetvédelmi szempontoknak megfelelően kell újrafelhasználásra leadni.

Ne dobja az eBike-ot és komponenseit a háztartási szemétkbe!

Csak az EU-tagországok számára:



Az elhasznált villamos és elektronikus berendezésekre vonatkozó 2012/19/EU európai irányelvnek és az elromlott vagy elhasznált akkumulátorokra/elemekre vonatkozó 2006/66/EK európai irányelvnek megfelelően a már nem használható akkumulátorokat/elemeket külön össze kell gyűjteni és a környezetvédelmi szempontoknak megfelelően kell újrafelhasználásra leadni.

A fedélzeti számítógépbe beépített akkumulátort csak az ártalmatlanításhoz szabad kivenni. A ház fedelének a felnyitásakor a fedélzeti számítógép tönkremehet.

A már nem használható akkumulátorokat és fedélzeti számítógépeket kérjük adja le egy feljogosított kerékpár kereskedőnek.

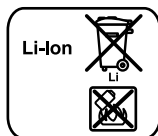

Li-ion:

Kérjük vegye figyelembe az „Szállítás” szakaszban, Magyar – 12. oldalon.

A változtatások joga fenntartva.

Instrucțiuni privind siguranța și protecția muncii

Instrucțiuni de ordin general privind siguranța și protecția muncii



Citiți toate instrucțiunile și indicațiile privind siguranța. Nerespectarea instrucțiunilor și indicațiilor privind siguranța poate provoca electrocutare, incendiu și/sau răni grave.

Păstrați în bune condiții toate instrucțiunile și indicațiile privind siguranța în vederea consultării viitoare.

Termenul „Acumulator” utilizat în prezentele instrucțiuni de folosire se referă la toți acumulatorii eBike originali Bosch.

- ▶ **Nu vă lăsați distrași de afișajul computerului de bord.** Dacă nu vă concentrați exclusiv asupra traficului rutier, riscați să fiți implicați într-un accident. Dacă vreți să introduceți date în computerul dumneavoastră de bord în afara funcțiilor de ajutor configurate pe acesta, opriți vehiculul și introduceți datele respective.
- ▶ **Înainte de începerea unui program de training consultați un medic pentru a afla la ce eforturi vă puteți supune.** Numai astfel veți evita o posibilă suprasolicitare.
- ▶ **În cazul utilizării unui monitor de ritm cardiac, pulsul afișat poate prezenta erori cauzate de perturbații electromagnetice.** Pulsurile afișate servesc numai drept referință. Nu ne asumăm răspunderea pentru pulsurile eronate afișate.
- ▶ **Nu deschideți unitatea Nyon.** Nyon poate fi distrus prin deschidere iar garanția este anulată.
- ▶ **Nu folosiți computerul de bord drept mâner.** Dacă ridicați e-Bike-ul ținându-l de computerul de bord, acesta din urmă se poate defecta într-un mod ireparabil.
- ▶ **Nyon nu este un produs de tehnică medicală.** Valorile din modul de funcționare „Fitness” (Antrenament) se pot abate de la valorile reale.
- ▶ **Folosiți computerul de bord Nyon numai cu unitatea de comandă aferentă care are propriul joystick.** Joystick-ul unității de comandă dispune de aceleași funcții ca și joystick-ul computerului de bord.
- ▶ **Atenție! În cazul utilizării computerului de bord cu Bluetooth®** funcționarea altor dispozitive și echipamente, avioane și dispozitive medicale (de exemplu stimulatori cardiace, aparate auditive) poate fi perturbată. De asemenea nu pot fi complet excluse efectele negative asupra oamenilor și animalelor din imediata apropiere. **Nu utilizați computerul de bord cu Bluetooth® în apropierea dispozitivelor medicale, stațiilor de benzină, locurilor cu pericol de explozie și a zonelor de detonări. Nu utilizați computerul de bord cu Bluetooth® în avioane. Evitați utilizarea pe timp mai îndelungat în imediata apropiere a corpului dumneavoastră.**

- ▶ **Marca Bluetooth® și sigla (logo) sunt mărci înregistrate și proprietatea Bluetooth SIG, Inc. Utilizarea acestei mărci/sigle de către Bosch eBike Systems se efectuează sub licență.**
- ▶ **Computerul de bord este echipat cu o interfață radio. Trebuie respectate restricțiile locale de utilizare de exemplu în avioane sau spitale.**
- ▶ **Citiți și respectați instrucțiunile și indicațiile privind siguranța din instrucțiunile de folosire ale sistemului eBike cât și cele din instrucțiunile de folosire ale eBike-ului.**

Instrucțiuni de siguranță privind funcția de navigare

- ▶ **Nu planificați rutele în timpul călătoriei. Opriți-vă și introduceți o destinație nouă numai în timpul staționării.** Dacă nu vă concentrați exclusiv asupra traficului rutier, riscați să fiți implicați într-un accident.
- ▶ **Înterupeți ruta, dacă funcția de navigare vă propune un traseu îndrăzneț, riscant sau periculos, raportat la capacitățile dumneavoastră de ciclist.** Alegeți o rută alternativă oferită de aparatul dumneavoastră de navigație.
- ▶ **Nu ignorați indicatoarele rutiere, chiar dacă funcția de navigare vă indică un anumit traseu.** Sistemul de navigație nu poate lua în considerare șantierele sau variațiile temporare de oclire.
- ▶ **Nu folosiți funcția de navigare în situații nesigure sau neclare (blocaje stradale, trasee de oclire etc.).** Țineți întotdeauna la dumneavoastră hărți și mijloace de comunicare suplimentare.

Descrierea produsului și a performanțelor

Utilizare conform destinației

Computerul de bord Nyon este prevăzut pentru comandarea unui sistem eBike Bosch și pentru afișarea datelor călătoriei. Nyon nu este adecvat pentru o navigare fără bicicletă (pentru drumetri și șoferi).

Pe lângă funcțiile prezentate, este posibil să fie introduse în orice moment modificări de software pentru remedierea defecțiunilor sau funcții extinse.

Elemente componente

Numerotarea componentelor ilustrate se referă la schițele de pe paginile grafice de la începutul instrucțiunilor.

Toate schițele componentelor de bicicletă, cu excepția unității de propulsie, computerului de bord incl. unitate de comandă, senzor de viteză și suporturile aferente sunt schematice și pot diferi față de cele ale eBike-ului dumneavoastră.

- 1 Joystick
 - 2 Tastă „Home“
 - 3 Computer de bord
 - 4 Suport computer de bord
 - 5 Tastă pornit-oprit computer de bord
 - 6 Tastă iluminare bicicletă
 - 7 Senzor luminozitate
 - 8 Mufă de intrare USB
 - 9 Capac de protecție mufă USB
 - 10 Unitate de comandă
 - 11 Joystick la unitatea de comandă
 - 12 Tastă „Home“ la unitatea de comandă
 - 13 Tastă Micșorare asistență
 - 14 Tastă Creștere asistență
 - 15 Tastă Ajutor pornire/ajutor împingere „WALK“
 - 16 Blocare computer de bord
 - 17 Șurub de blocare computer de bord
- Cablu de încărcare USB (Micro A – Micro B)*

* nu este ilustrat, disponibil ca accesoriu

Date tehnice

Computer de bord		Nyon
Număr de identificare		1 270 020 915
Memorie internă în total	GB	8
Curent de încărcare port USB max.	mA	500
Tensiune de încărcare port USB	V	5
Cablu de încărcare USB ¹⁾		1 270 016 360
Temperatură de lucru	°C	-5... +40
Temperatură de depozitare	°C	-10... +50
Temperatură de încărcare	°C	0... +40
Acumulator litiu-ion intern	V mAh	3,7 710
Tip de protecție ²⁾	IP x7 (impermeabil la apă)	
Standarde WLAN acceptate		802.11b/g/n (2,4 GHz)

1) nu este cuprins în setul de livrare standard
2) cu capacul USB închis

Computer de bord		Nyon
WLAN		
- Frecvență	MHz	2 400 – 2 480
- Putere de emisie	mW	< 100
Bluetooth®		
- Frecvență	MHz	2 400 – 2 480
- Putere de emisie	mW	< 100
Greutate, aprox.	kg	0,2

1) nu este cuprins în setul de livrare standard
2) cu capacul USB închis

Declarație de conformitate

Prin prezenta, Robert Bosch GmbH, Bosch eBike Systems declară că tipul de echipamente radio Nyon 1 270 020 915 este în conformitate cu Directiva 2014/53/UE. Textul integral al declarației UE de conformitate este disponibil la următoarea adresă internet:

<https://www.ebike-connect.com/conformity>

Montare

Introducerea și extragerea computerului de bord (vezi figura A)

Pentru **introducerea** computerului de bord **3** împingeți-l pe acesta de urmă din față în suportul **4**.

Pentru **extragerea** computerului de bord **3** apăsați zăvorul de blocare **16** și împingeți-l spre înainte pentru a-l scoate din suport **4**.

► Atunci când garați eBike-ul, scoateți computerul de bord din acesta.

Este posibilă blocarea antifracție a computerului de bord în suport. În acest scop, demontați suportul **4** de la ghidon. Introduceți computerul de bord în suport. Înșurubați șurubul de blocare **17** (filet M3, lungime 8 mm) de jos în sus, în gaura filetată prevăzută în acest scop a suportului. Montați la loc suportul pe ghidon.

Funcționare

Punere în funcțiune

Condiții necesare

Sistemul eBike poate fi activat numai dacă sunt îndeplinite următoarele condiții necesare:

- Este introdus un acumulator eBike suficient încărcat (vezi instrucțiunile de folosire ale acumulatorului).
- Computerul de bord este introdus corect în suport (vezi „Introducerea și extragerea computerului de bord“, pagina lb. Română – 2).

Pornirea/oprirea sistemului eBike

Pentru **pornirea** sistemului eBike aveți următoarele posibilități:

- Introduceți computerul de bord în suportul **4**.
- Cu computerul de bord și acumulatorul eBike introduse, apăsați o dată scurt tasta pornit-oprit **5** a computerului de bord.
- Cu computerul de bord introdus, apăsați tasta porni/oprit a acumulatorului eBike (sunt posibile soluții ale producătorilor de eBike-uri la care nu există acces la tasta pornit/oprit a acumulatorului; vezi instrucțiunile de folosire ale acumulatorului).

Propulsia este activată imediat ce apăsați pedala (cu excepția cazului din funcția de Ajutor împingere sau în nivelul de asistență „OFF”). Puterea motorului este reglată în funcție de nivelul de asistență setat la computerul de bord.

Imediat ce ați abandonat modul de funcționare normală, ați călcat pedala, sau ați atins viteza de 25/45 km/h, asistarea tracțiunii eBike este dezactivată. Tracțiunea asistată se reactivează automat, imediat ce călcați pedala și viteza este sub 25/45 km/h.

Pentru **oprirea** sistemului eBike aveți următoarele posibilități:

- Apăsați timp de cel puțin 1 secundă tasta pornit-oprit **5** a computerului de bord.
- Deconectați acumulatorul eBike acționând tasta pornit-oprit a acestuia (sunt posibile soluții specifice unor producători de biciclete, la care nu există acces la tasta pornit-oprit a acumulatorului, vezi instrucțiunile de folosire ale producătorului bicicletei).
- Extrageți computerul de bord din suport.

Dacă timp de aprox. 10 min nu este solicitată putere de tracțiune (de ex. pentru că eBike-ul staționează) sau nu se apasă nicio tastă la Nyon, sistemul eBike se deconectează automat, pentru economisirea energiei.

Sistemul de comandă „Nyon“

Sistemul de comandă Nyon constă din trei componente:

- computerul de bord Nyon cu unitate de comandă
- aplicația Smartphone „**Bosch eBike Connect**“
- portalul online „**www.eBike-Connect.com**“

Multe setări și funcții pot fi gestionate resp. utilizate prin toate componentele. Unele setări și funcții pot fi accesate sau utilizate numai prin intermediul anumitor componente. Sincronizarea datelor se face automat dacă există conexiune Bluetooth®/Internet. Următorul tabel prezintă lista funcțiilor posibile.

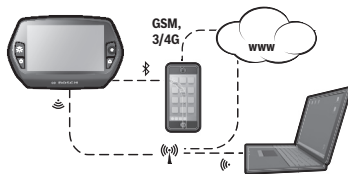

	Computer de bord	Aplicație smartphone	Portal online
Autentificare/înregistrare	✓	✓	✓
Modificarea setărilor	✓	✓	✓
Înregistrarea datelor de mers	✓		
Afișare în timp real a datelor de mers	✓		
Pregătire/analiză a datelor de mers		✓	✓
Crearea afișajelor personalizate		✓	✓
Indicarea reședinței curente*	✓	✓	✓
Navigare	✓		
Planificarea traseului	✓	✓	✓
Indicarea autonomiei rămase (cerc în jurul locației curente)	✓	✓	
Efect antrenament în timp real	✓		
Lista curselor		✓	✓
Statistică „ Dashboard “ (Tablou de bord)	✓	✓	✓
Cumpărare de „funcții Premium“		✓	

*GPS este necesar

Funcții Premium

Funcțiile standard ale sistemului de operare „Nyon“ pot fi extinse prin achiziționarea de „funcții Premium“ prin App Store pentru iPhone-uri Apple resp. Google Play Store pentru dispozitive Android.

Pe lângă aplicația gratuită „**Bosch eBike Connect**“ sunt disponibile contra cost mai multe funcții Premium. O listă detaliată a aplicațiilor suplimentare disponibile găsiți în instrucțiunile de folosire online la „**www.Bosch-eBike.com/nyon-manual**“.

Punere în funcțiune a computerului de bord

Nyon se livrează cu un acumulator parțial încărcat. Înainte de prima utilizare, acumulatorul Nyon trebuie încărcat complet prin portul USB (vezi „Alimentarea cu energie a computerului de bord“, pagina lb. Română – 8) sau prin sistemul eBike.

Pentru a putea folosi toate funcțiile sistemului de operare, trebuie să vă înregistrați online.

Autentificare la computerul de bord

- Porniți computerul de bord cu tasta pornit-oprit **5**.
- Selectați cu joystick-ul **1** limba preferată (selecție prin apășarea joystick-ului) și urmați instrucțiunile.

Aveți următoarele posibilități pentru a pune în funcțiune Nyon:

– „TEST RIDE“ (CURSĂ DE PROBĂ)

Puteți face o cursă de probă, fără a trebui în prealabil să vă autentificați sau să introduceți date. După deconectarea computerului toate datele de călătorie vor fi șterse din acesta.

– „SET UP“ (CONFIGURARE) > „OFFLINE“ (DECONECTAT)

Acesta este un proces de înregistrare foarte scurt, limitat la Nyon. Offline înseamnă în acest caz, că datele dumneavoastră de călătorie și de utilizator sunt memorate numai local, pe computerul de bord.

Urmați instrucțiunile, resp. selectați unul dintre răspunsurile propuse. Datele introduse sunt păstrate în memorie și după deconectare Nyon, dar nu se sincronizează cu portalul online sau cu aplicația pentru smartphone.

– „SET UP“ (CONFIGURARE) > „ONLINE“ (CONECTAT) > „PHONE“ (TELEFON)

Acesta este un proces de înregistrare complet. Montați Nyon pe suportul **4**, încărcați aplicația

„**Bosch eBike Connect**“ pe smartphone și înregistrați-vă cu ajutorul aplicației. După autentificarea reușită, datele de călătorie sunt memorate și sincronizate cu aplicația smartphone și portalul online.

– „SET UP“ (CONFIGURARE) > „ONLINE“ (CONECTAT) > „WI-FI“ (WLAN)

Acesta este un proces de înregistrare complet. Plasați-vă în zona de recepție a unei rețele wireless. Puneți Nyon pe suportul **4**. După selectarea unei rețele și autentificare inclusiv cu parolă, sistemul Nyon se conectează la rețeaua wireless selectată iar dumneavoastră sunteți direcționați către portalul online „**www.eBike-Connect.com**“, unde vă puteți înregistra. După autentificarea reușită, datele de călătorie sunt memorate și sincronizate cu portalul online. În continuare puteți realiza o conexiune între Nyon și smartphone-ul dumneavoastră („**Settings**“ (**Setări**) > „**Connections**“ (**Conexiuni**) > „**Connect Smartphone**“ (**Conectare smartphone**)).

Înregistrare prin cuplare smartphone și Bluetooth®

Setul de livrare nu conține un smartphone. Pentru înregistrare cu smartphone este necesară o conexiune internet care poate genera costuri suplimentare, în funcție de contractul de telefonie mobilă pe care îl aveți. Și pentru sincronizarea datelor între smartphone și portalul online este necesară o conexiune internet.

Pentru a beneficia de toate funcțiile computerului de bord aveți nevoie de un smartphone cu sistem de operare Android versiunea 4.0.3 și mai noi sau iOS 8 și versiuni mai noi. O listă a smartphone-urilor testate/autorizate găsiți în instrucțiunile de folosire online la

„**www.Bosch-eBike.com/nyon-manual**“.

Și smartphone-urile neincluse în listă, cu sistemele de operare amintite, pot fi conectate, în anumite condiții, la computerul de bord. Dar nu poate fi garantată o compatibilitate totală a computerului de bord cu smartphone-urile neincluse în listă.

Descărcați aplicația „**Bosch eBike Connect**“ pentru dispozitivul Android de la App Store pentru Apple iPhones resp. Google Play Store.

Startați aplicația „**Bosch eBike Connect**“ și urmați indicațiile. Îndrumări detaliate găsiți în acest sens în instrucțiunile de folosire online la

„**www.Bosch-eBike.com/nyon-manual**“.

Dacă aplicația „**Bosch eBike Connect**“ este activă și există conexiune Bluetooth® la computerul dumneavoastră de bord, datele se sincronizează automat între computerul de bord și smartphone.

Înregistrare online

Pentru înregistrarea online este necesar accesul la internet.

Deschideți cu browser-ul dumneavoastră portalul online „**Bosch eBike Connect**“ la „**www.eBike-Connect.com**“ și urmați instrucțiunile. Îndrumări detaliate găsiți în acest sens în instrucțiunile de folosire online la „**www.Bosch-eBike.com/nyon-manual**“.

Afișaje și setări ale computerului de bord

Indicație: Toate redările de suprafețe și texte din paginile următoare corespund stadiului de aprobare a software-ului. Din cauza faptului că software-ul Nyon se actualizează de mai multe ori în cursul unui an, este posibil ca, după o actualizare, redările de suprafețe și/sau texte să se modifice puțin.

Logică de operare

Schimbarea afișajului se poate face în timpul călătoriei prin unitatea de comandă **10**. Astfel ambele mâini pot rămâne pe ghidon în timpul rulării.

Cu elementele de operare de pe computerul de bord aveți următoarele posibilități:

- Cu tasta pornit-oprit **5** conectați resp. deconectați computerul de bord.
- Cu tasta „**Home**“ (**2 sau 12**) ajungeți în modul de funcționare setat în „**Settings**“ (**Setări**) > „**My Nyon**“ (**Nyon-ul meu**).
- Cu tasta Iluminare bicicletă **6** poate fi conectată resp. deconectată iluminarea bicicletei.
- Cu joystick-ul **1** puteți naviga în toate modurile de funcționare. Prin apășarea joystick-ului **1** puteți efectua o selecție.

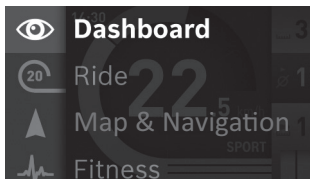





Cu joystick-ul **1**, prin apăsare și împingere spre stânga, puteți estompa modul de funcționare activ, acoperindu-l cu meniul principal și schimba în meniul principal (vezi imaginea de sus).

Dacă, în modul de funcționare activ, apăsați și împingeți spre dreapta joystick-ul **1**, ecranul curent este acoperit de opțiunile de setare posibile în modul de funcționare curent. Navigați cu joystick-ul spre opțiunea dorită și selectați-o prin apăsarea joystick-ului **1**.

Sugestie: Dacă sunteți într-un mod de funcționare activ, apăsând și împingând joystick-ul **1** în sus sau în jos, puteți comuta direct în modul de funcționare următor.

Dacă Nyon se află la eBike, după conectare, va fi afișat modul de funcționare „**Ride**” (**Călătorie**). Dacă Nyon nu este montat pe eBike, va fi afișat modul de funcționare „**Dashboard**” (**Tablou de bord**).

Meniu principal

Simbol	Mod de funcționare	Funcție
	„ Dashboard ” (Tablou de bord)	Acest mod de funcționare vă indică diferite date statistice, statusul de conectare și starea de sincronizare.
	„ Ride ” (Călătorie)	Acest mod de funcționare vă transmite datele curente de călătorie.
	„ Map & Navigation ” (Hartă & navigare)	Prin acest mod de funcționare aveți acces la hărțile care se bazează pe Open Street Map (OSM), de pe internet. Cu aceste hărți puteți naviga.
	„ Fitness ” (Antrenament)	În acest mod de funcționare puteți accesa diferite informații despre fitness.
	„ Settings ” (Setări)	Cu acest mod de funcționare puteți stabili setările de bază ale computerului de bord.

Mod de funcționare „Dashboard” (Tablou de bord)

Acest mod de funcționare vă indică diferite date statistice, statusul de conectare și starea de sincronizare.

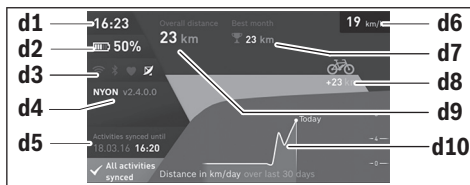

- d1** Ora exactă
- d2** Indicator nivel de încărcare acumulator eBike
- d3** Status de conectare
- d4** Informații versiune Nyon
- d5** Informații sincronizare Nyon
- d6** Indicator viteză/lumină (cu computerul de bord montat)
- d6** Indicator nivel încărcare acumulator computer de bord (cu computerul de bord demontat)
- d7** Cel mai mare număr de kilometri parcurși într-o lună
- d8** Kilometri parcurși comparativ cu luna precedentă
- d9** Kilometraj total
- d10** Kilometri parcurși zilnic în ultimele 30 zile

Se sincronizează:

- rute și locuri stocate în memorie
- ecrane și moduri de rulare personalizate
- setări de utilizator

Sincronizarea se face prin rețeaua WiFi sau prin Bluetooth®. În cazul în care ambele tipuri de conexiune sunt dezactivate, veți primi un mesaj de eroare corespunzător.

Mod de funcționare „Ride” (Călătorie)

Acest mod de funcționare vă transmite datele curente de călătorie.



- r1** Ora exactă
- r2** Forță proprie de pedalare
- r3** Viteză
- r4** Putere motor

- r5 Afișaj nivel de asistență
- r6 Recomandare de schimbare a vitezelor/indicatoare eShift
- r7 Contor kilometraj zilnic
- r8 Viteză medie
- r9 Autonomie rămasă
- r10 Indicator nivel de încărcare acumulator eBike

Mod de funcționare „Map & Navigation” (Hartă & navigare)

Prin acest mod de funcționare aveți acces la hărțile care se bazează pe Open Street Map (OSM), de pe internet. Cu aceste hărți puteți naviga.

Vânzătorul bicicletei instalează pentru fiecare cumpărător în parte hărțile legate de reședința acestuia. Dacă este necesar, puteți descărca și alte hărți pe smartphone prin aplicația „Bosch eBike Connect” pe care să le transferați pe computerul de bord. Îndrumări detaliate găsiți în acest sens în instrucțiunile de folosire online la www.Bosch-eBike.com/nyon-manual.

Dacă dispuneți de o conexiune WiFi activă, puteți încărca cu „Settings” (Setări) > „Map & Navigation” (Hartă & navigare) > „Map Manager” (Manager hărți) oricâte hărți direct pe Nyon.

Când conectați Nyon, acesta începe căutarea sateliților pentru a putea recepționa semnale GPS. Imediat ce au fost detectați suficient de mulți sateliți, în modul de funcționare „Map & Navigation” (Hartă & navigare) va apărea locația curentă. În caz de condiții meteo sau locații nefavorabile, căutarea sateliților poate dura ceva mai mult. Dacă după un timp mai îndelungat nu a fost detectat niciun satelit, restartați sistemul Nyon.

Prin apăsarea și împingerea spre dreapta a joystick-ului 1 puteți modifica setarea zoom, selectând submeniu din marginea din dreapta, puteți vizualiza autonomia acumulatorului eBike-ului dumneavoastră sau selecta una din diferitele opțiuni de navigare. Setările zoom pentru hartă pot fi modificate prin apăsarea joystick-ului.

Autonomia rămasă a acumulatorului poate fi extinsă cu ajutorul funcției Premium „Topo operating range” (Autonomie topo). În cazul „Topo operating range” (Autonomie topo) va fi calculată și afișată autonomia rămasă a acumulatorului luându-se în considerare condițiile topografice. Autonomia topo este de maximum 100 km. Îndrumări detaliate găsiți în acest sens în instrucțiunile de folosire online la www.Bosch-eBike.com/nyon-manual.

La „Points of Interest” (Atracții) vă sunt indicați și cei mai apropiați „Bosch eBike experts”. După selectarea distribuitorului va fi calculată ruta până la acesta și va fi propusă pentru selecție.

După ce ați indicat destinația (oraș, stradă, număr), vi se va propune să optați între 3 rute diferite („Scenic”, „Fast” (Rapid) și „MTB” (Mountainbike)). Alternativ vă puteți lăsa condus spre casă, puteți alege una din ultimele destinații sau accesa locații și rute stocate în memorie. (Îndrumări detaliate găsiți în acest sens în instrucțiunile de folosire online la www.Bosch-eBike.com/nyon-manual.) Ruta selectată va fi afișată ca în figura de mai jos.

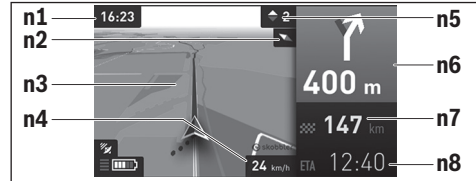

- n1 Ora exactă
- n2 Ac compas
- n3 Hartă
- n4 Viteză
- n5 Recomandare de schimbare a vitezelor
- n6 Indicație de viraj și distanță până la bifurcație
- n7 Distanță până la destinație
- n8 Ora preconizată de sosire la destinație

În timpul navigării vor fi afișate informațiile despre drum și în celelalte moduri de funcționare, prin suprapunere peste ecranul anterior (de ex. virajă jumătate stânga după 50 m).

Prin click dreapta pe joystick vă puteți vizualiza ruta și în profil altimetric. Este posibilă și deplasarea hărții cu funcția Zoom, pentru explorarea împrejurimilor.

Dacă întrerupeți o călătorie cu navigație și apoi accesați „Map & Navigation” (Hartă & navigare), veți fi întrebat dacă doriți sau nu să continuați navigația. Dacă veți continua navigația, veți fi condus, cu ajutorul funcției de navigare, la ultima dumneavoastră destinație.

Dacă ați importat rute GPX prin portalul online, acestea vor fi transferate prin Bluetooth® sau printr-o conexiune WiFi la unitatea Nyon. În caz de nevoie, puteți porni pe aceste rute. Dacă vă aflați în apropierea unei rute, puteți fi ghidat către punctul de start sau puteți începe direct navigarea rutei.

În cazul utilizării de destinații intermediare, în momentul ajungerii, veți fi informat în acest sens printr-un mesaj.

Nyon nu este adecvat pentru o navigare fără bicicletă (pentru drumetzi și șoferi).

La temperaturi sub 0 °C, la măsurarea altitudinii sunt posibile abateri mai mari.

Mod de funcționare „Fitness“ (Antrenament)

În acest mod de funcționare puteți accesa diferite informații despre fitness.

Pe baza nivelului dumneavoastră de activitate determinat la înregistrare, va fi afișat efectul activităților dumneavoastră de până acum asupra performanței dumneavoastră de duranță (efect de training).

Pentru verificarea pulsului, puteți folosi o centură pentru piept, pe care să o conectați la Nyon prin Bluetooth®.

Modele compatibile găsiți în instrucțiunile de folosire online, la „www.Bosch-eBike.com/nyon-manual“.

Centura pentru piept nu este cuprinsă în setul de livrare.



- f1 Ora exactă
- f2 Performanță/puls curent*
- f3 Redarea efectului de training
- f4 Efect de training
- f5 Kilocalorii consumate
- f6 Frecvența curentă de pedalară
- f7 Viteza curentă
- f8 Durata

* În cazul folosirii unei centuri pentru piept la măsurarea pulsului (nu face parte din setul de livrare), în locul performanței va fi afișat pulsul curent.

Prin submeniuri puteți reseta valorile medii sau comuta la afișaje personalizate. Indrumări detaliate găsiți în acest sens în instrucțiunile de folosire online la „www.Bosch-eBike.com/nyon-manual“.

Mod de funcționare „Settings“ (Setări)

Cu acest mod de funcționare puteți stabili setările de bază ale computerului de bord.

Indicație: Unele setări de bază pot fi modificate numai dacă Nyon este introdus în suportul 4.

Pentru a ajunge în meniul „Settings“ (Setări) apăsați și împingeți în jos, în meniul principal, joystick-ul 1, până când va fi afișat „Settings“ (Setări).

Sugestie: Dacă apăsați și împingeți mult timp în jos joystick-ul, veți ajunge de asemeni în meniul „Settings“ (Setări).

Puteți efectua următoarele setări:

- **„Connections“ (Conexiuni):** Puteți configura setările Bluetooth®, o nouă conexiune smartphone, WiFi sau un pulsometru. Când activați WiFi, Nyon caută rețelele disponibile. Rețelele detectate vor apărea sub formă de listă. Selectați cu joystick-ul 1 rețeaua dorită și introduceți parola.
- **„Map & Navigation“ (Hartă & navigare):** Puteți configura redarea hărților și activa adaptarea automată a redării în funcție de lumina ambiantă.
- **„My Profile“ (Profilul meu):** Aici puteți afișa utilizatorul activ.
- **„My eBike“ (eBike-ul meu):** Dacă Nyon este montat, puteți modifica valoarea prestată din fabrică a circumferinței roții cu $\pm 5\%$. Producătorul sau distribuitorul autorizat al bicicletei poate stabili intervalele de service în funcție de kilometraj și/sau după anumite perioade de timp. La „Service“ este afișată scadența intervalului de service. Cu „Shift Recommendation“ (Recomandare schimbare tr. viteză) puteți activa resp. dezactiva afișarea unei recomandări de schimbare a vitezelor. Dacă eBike-ul este echipat cu „eShift“, puteți configura aici și sistemul eShift. O pagină informativă despre sistem vă prezintă lista componentelor montate în eBike. La fiecare componentă sunt afișate numărul de serie, nivelul HW, nivelul SW și alte caracteristici relevante. Nivelul actual de încărcare al acumulatorului eBike este afișat la punctul din meniu „Battery status“ (Nivel baterie).
- **„My Nyon“ (Nyon-ul meu):** Aici puteți căuta Updates (actualizări), configura tasta Home (acasă), reduce automat la „0“ în fiecare noapte contoarele precum kilometraj zilnic, calorii consumate și valorile medii sau puteți reveni la setările din fabrică ale unității Nyon. Cu „Automatic brightness“ (Luminozitate automată) puteți adapta automat luminozitatea display-ului. Pentru compensarea schimbărilor cauzate de vreme, cu „Altitude correction“ (Corectare altitudine) puteți corecta valoarea afișată, în funcție de altitudinea reală.
- **„Region & Language“ (Regiune & Limbă):** Puteți alege indicarea vitezei și distanței în kilometri sau mile, a orei în format de 12 sau 24 ore, puteți selecta fusul orar și limba preferată. Ora exactă curentă este preluată automat din semnalul GPS.
- La punctul din meniu „Help“ (Ajutor) găsiți o selecție de FAQ (întrebări frecvente), informații de contact cât și informații despre sistem și licențe.

Indicatoare de stare

În funcție de modulile de funcționare redade, nu întotdeauna sunt afișate toate indicatoarele de stare. Indicatoarele afișate deja în ecranul principal nu vor mai fi afișate încă o dată. Poziția indicatoarelor poate varia. Dacă, computerul de bord este scos din suportul său, în locul indicatorului de iluminare a bicicletei va fi afișat indicatorul nivelului de încărcare a acumulatorului Nyon al computerului de bord.

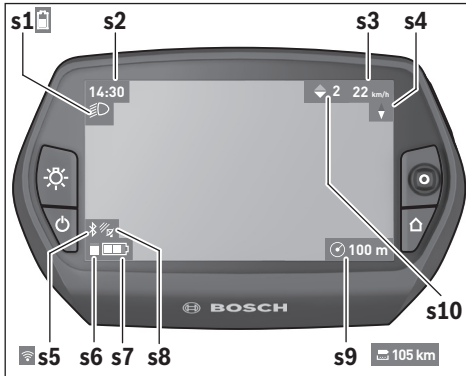

- s1** Indicator iluminare bicicletă/indicator nivel încărcare acumulator Nyon
- s2** Indicator ora exactă
- s3** Indicator viteză
- s4** Indicator nord
- s5** Indicator conexiune Bluetooth®/WiFi
- s6** Indicator nivel asistență
- s7** Indicator nivel încărcare acumulator eBike
- s8** Indicator semnal GPS
- s9** Indicator Zoom/autonomie rămasă
- s10** Recomandare de schimbare a vitezelor

Alimentarea cu energie a computerului de bord

Dacă, computerul de bord se află în suportul **4**, în eBike este introdus un acumulator eBike suficient încărcat iar sistemul eBike este pornit, acumulatorul Nyon este alimentat cu energie de la acumulatorul eBike.

Dacă se scoate computerul de bord din suportul **4**, alimentarea cu energie se va face de la acumulatorul Nyon. Dacă acumulatorul Nyon este slab, pe display apare un semnal de avertizare.

Pentru încărcarea acumulatorului Nyon, introduceți din nou computerul de bord în suportul **4**. Țineți seama de faptul că dacă nu veți încărca imediat acumulatorul eBike, sistemul eBike se va deconecta automat după 10 minute, fără a fi acționat. În acest caz se oprește și încărcarea acumulatorului Nyon.

Puteți încărca computerul de bord și prin portul USB. Deschideți în acest scop capacul de protecție **9**. Conectați mufa USB **8** a computerului de bord printr-un cablu micro-

USB-la un încărcător USB uzual din comerț (nu este cuprins în setul de livrare standard) sau la portul USB al unui computer (tensiune de încărcare 5 V; curent de încărcare max. 500 mA).

Indicație: Dacă, în timpul procesului de încărcare, Nyon se deconectează, el va putea fi conectat din nou numai după extragerea cablului USB (valabil numai pentru 1 270 020 907). Dacă se scoate computerul de bord din suportul **4**, toate valorile funcțiilor rămân stocate în memorie și vor putea fi afișate în continuare.

Fără o nouă încărcare a acumulatorului Nyon, data și ora vor fi afișate timp de maximum 6 luni. După re conectare și după localizarea GPS, data și ora vor fi resetate.

Indicație: Pentru obținerea duratei de viață maxime a acumulatorului Nyon, acesta trebuie reîncărcat la interval de șase luni.

Pornirea/oprirea computerului de bord

Pentru **pornirea** computerului de bord apăsați scurt tasta pornit-oprit **5**.

Pentru **oprirea** computerului de bord apăsați tasta pornit-oprit **5** mai mult de 1 secundă.

Când Nyon este scos din suport, după 5 minute fără a se apăsa vreo tastă, el intră în modul de economisire a energiei (iluminare fundal oprită) și, după alte 5 minute se deconectează automat.

Nyon Reset

Dacă, în ciuda așteptărilor, Nyon nu mai răspunde la comenzi, el poate fi resetat prin apăsarea **simultană** a tastelor **1, 2, 5** și **6**. Efectuați resetarea numai dacă este absolut necesară, altfel se pot șterge cele mai diverse setări.

Indicator nivel de încărcare acumulator

Indicatorul nivelului de încărcare a acumulatorului **r10** (**s7**) arată starea de încărcare a acumulatorului eBike. Nivelul de încărcare a acumulatorului Nyon poate fi citit pe indicatorul **s1**. Nivelul de încărcare a acumulatorului eBike poate fi dedus de asemeni și din citirea LED-urilor acumulatorului eBike.

Pe afișajul **r10**, fiecare bară a simbolului de acumulator corespunde unui procent de aprox. 20 % din capacitate:

 Acumulatorul eBike este complet încărcat.

 Acumulatorul eBike trebuie reîncărcat.

 Capacitatea necesară susținerii propulsiei este consumată iar asistarea este oprită lent. Capacitatea rămasă este pusă la dispoziție pentru iluminarea bicicletei și pentru computerul de bord. Capacitatea acumulatorului eBike mai ajunge numai pentru aprox. 2 ore de iluminare a bicicletei. Nu sunt luați în considerare și alți consumatori de ex. cutie de viteze automată, încărcarea dispozitivelor externe la portul USB).

Dacă, computerul de bord este extras din suportul **4**, ultima valoare afișată a nivelului de încărcare a acumulatorului rămâne stocată în memorie.

Reglarea nivelului de asistență la pedalare

Puteți regla la unitatea de comandă **10**, nivelul de asistență la pedalare oferit de unitatea de propulsie eBike. Nivelul de asistență poate fi modificat oricând, și în timpul călătoriei.

Indicație: La unele modele, este posibil ca nivelul de asistență să fie reglat preliminar și să nu poată fi modificat. Este de asemenea posibil ca să fie disponibile mai puține niveluri de asistență decât cele specificate aici.

Dacă eBike-ul a fost configurat de producător cu „**eMTB Mode**”, nivelul de asistență „**SPORT**” este înlocuit cu „**eMTB**”. În „**eMTB Mode**” factorul de asistență și cuplul sunt adaptate dinamic, în funcție de forța de pedalare. „**eMTB Mode**” este disponibil numai pentru unități de propulsie din gama Performance Line CX.

Sunt disponibile maximum următoarele niveluri de asistență:

- „**OFF**”: Asistarea pedalării de către motor este oprită, eBike-ul se poate deplasa ca o bicicletă obișnuită, prin pedalare. Ajutorul de împingere nu poate fi activat în acest nivel de asistență.
- „**ECO**”: Asistare efectivă cu eficiență maximă, pentru o autonomie maximă
- „**TOUR**”: Asistare uniformă, pentru tururi cu autonomie mare
- „**SPORT**”/„**eMTB**”: „**SPORT**”: Asistare puternică, pentru tururi sportive pe trasee montane cât și în traficul rutier „**eMTB**”: asistență optimă pe orice fel de teren, pornire sportivă, dinamică îmbunătățită, performanțe maxime.
- „**TURBO**”: Asistare maximă până la frecvențe mari de pedalare, pentru tururi sportive

Pentru **creșterea** nivelului de asistență apăsați tasta „+” **14** la unitatea de comandă de câte ori este necesar, până când nivelul de asistență dorit apare pe afișajul **r5**, pentru **micșorarea** nivelului apăsați tasta „-” **13**.

Puterea necesară a motorului apare pe afișajul **r4**. Puterea maximă a motorului depinde de nivelul de asistență ales.

Dacă computerul de bord este extras din suportul **4**, rămâne memorat ultimul nivel de asistență afișat, indicatorul **r4** al puterii motorului rămâne gol.

Activare/dezactivare Ajutor de împingere

Ajutorul de împingere vă poate ușura împingerea eBike-ului. În această funcție, viteza depinde de treapta selectată în cutia de viteze și poate atinge maximum 6 km/h. Cu cât este mai mică treapta selectată, cu atât va fi mai mică viteza în funcția Ajutor de împingere (la puterea maximă a motorului).

► Funcția Ajutor de împingere poate fi utilizată numai pentru împingerea eBike-ului.

Dacă în timpul utilizării Ajutorului de împingere roțile eBike-ului nu fac contact cu solul, există pericol de rănire.

Pentru **activarea** Ajutorului de împingere apăsați scurt tasta „**WALK**” la computerul de bord. În interval de 3 s după activare, apăsați tasta „+” și mențineți-o apăsată. Propulsia eBike se activează.

Ajutorul de împingere se **dezactivează**, imediat ce se produce unul din următoarele evenimente:

- Eliberați tasta „+” **14**,
- roțile eBike-ului se blochează (de ex. prin frânare sau impactul cu un obstacol),
- se depășește viteza de 6 km/h.

După eliberarea tastei „+”, Ajutorul de împingere rămâne activ încă 3 s. Dacă în acest interval apăsați din nou tasta „+”, Ajutorul de împingere se activează din nou.

Indicație: La unele sisteme, Ajutorul de împingere poate fi pornit direct prin apăsarea tastei „**WALK**”.

Indicație: Ajutorul de împingere nu poate fi activat în nivelul de asistență „**OFF**”.

Se conectează/deconectează iluminarea bicicletei

La modelul la care luminile de rulare sunt alimentate de sistemul eBike, cu tasta **6** se pot aprinde și stinge simultan, prin computerul de bord, lampa față și lampa spate. Când lămpile sunt aprinse, va fi afișat simbolul de iluminare **s1**.

Conectarea/deconectarea iluminării bicicletei nu influențează iluminarea de fundal a display-ului.

eShift (opțional)

Prin eShift se înțelege integrarea sistemelor electronice de cuplare în sistemul eBike. Componentele eShift sunt conectate electric de către producător cu unitatea de propulsie. Operarea sistemelor electronice de cuplare este descrisă în manualul de instrucțiuni al acestora.

Indicator Cod de eroare

Componentele sistemului eBike sunt verificate automat în mod permanent. Dacă se constată vreo eroare, la computerul de bord va apărea codul de eroare corespunzător.

În funcție de tipul de eroare, propulsia va fi eventual deconectată. Dar continuarea cursei fără propulsie asistată este posi-

bilă în orice moment. eBike-ul va trebuie verificat înaintea altor curse.

► **Permiteți executarea reparațiilor numai de către un distribuitor autorizat de biciclete.**

Cod	Cauză	Remediere
410	Una sau mai multe taste ale computerului de bord sunt blocate.	Verificați dacă tastele nu sunt înțepenite, de ex. din cauza pătrunderii murdăriei. Curățați tastele, dacă este cazul.
414	Probleme de conexiune la unitatea de comandă	Verificați racordurile și conexiunile
418	Una sau mai multe taste ale unității de comandă sunt blocate.	Verificați dacă tastele nu sunt înțepenite, de ex. din cauza pătrunderii murdăriei. Curățați tastele, dacă este cazul.
419	Eroare de configurare	Restartați sistemul. Dacă problema persistă, contactați distribuitorul eBike Bosch.
422	Problemă de conexiune la unitatea de propulsie	Verificați racordurile și conexiunile
423	Problemă de conexiune a acumulatorului eBike	Verificați racordurile și conexiunile
424	Eroare de comunicare între componente	Verificați racordurile și conexiunile
426	Eroare internă timeout (de depășire a timpului)	Restartați sistemul. Dacă problema persistă, contactați distribuitorul eBike Bosch. În acest caz de eroare nu este posibilă afișarea sau adaptarea mărării anvelopelor în meniul Setări de bază.
430	Acumulatorul intern al computerului de bord este descărcat	Încărcați computerul de bord (în suport sau prin portul USB)
431	Eroare versiune software	Restartați sistemul. Dacă problema persistă, contactați distribuitorul eBike Bosch.
440	Eroare internă a unității de propulsie	Restartați sistemul. Dacă problema persistă, contactați distribuitorul eBike Bosch.
450	Eroare internă de software	Restartați sistemul. Dacă problema persistă, contactați distribuitorul eBike Bosch.
460	Eroare la conexiunea USB	Scoateți cablul din portul USB al computerului de bord. Dacă problema persistă, contactați distribuitorul eBike Bosch.
490	Eroare internă a computerului de bord	Dați la verificat computerul de bord
500	Eroare internă a unității de propulsie	Restartați sistemul. Dacă problema persistă, contactați distribuitorul eBike Bosch.
502	Eroare de iluminare a bicicletei	Verificați luminile și cablajul. Restartați sistemul. Dacă problema persistă, contactați distribuitorul eBike Bosch.
503	Eroare a senzorului de viteză	Restartați sistemul. Dacă problema persistă, contactați distribuitorul eBike Bosch.
510	Eroare internă a senzorului	Restartați sistemul. Dacă problema persistă, contactați distribuitorul eBike Bosch.
511	Eroare internă a unității de propulsie	Restartați sistemul. Dacă problema persistă, contactați distribuitorul eBike Bosch.
530	Eroare acumulator	Deconectați eBike, scoateți acumulatorul eBike și reintroduceți-l din nou. Restartați sistemul. Dacă problema persistă, contactați distribuitorul eBike Bosch.

Cod	Cauză	Remediere
531	Eroare de configurare	Restartați sistemul. Dacă problema persistă, contactați distribuitorul eBike Bosch.
540	Eroare de temperatură	eBike se află în afara domeniului temperaturilor admise. Deconectați sistemul eBike pentru a lăsa unitatea de propulsie să se răcească sau să se încălzească până când va reveni în domeniul temperaturilor admise. Restartați sistemul. Dacă problema persistă, contactați distribuitorul eBike Bosch.
550	A fost detectat un consumator neautorizat.	Îndepărtați consumatorul. Restartați sistemul. Dacă problema persistă, contactați distribuitorul eBike Bosch.
580	Eroare versiune software	Restartați sistemul. Dacă problema persistă, contactați distribuitorul eBike Bosch.
591	Eroare de autentificare	Deconectați sistemul eBike. Scoateți acumulatorul și reintroduceți-l. Restartați sistemul. Dacă problema persistă, contactați distribuitorul eBike Bosch.
592	Componentă incompatibilă	Montați un display compatibil. Dacă problema persistă, contactați distribuitorul eBike Bosch.
593	Eroare de configurare	Restartați sistemul. Dacă problema persistă, contactați distribuitorul eBike Bosch.
595, 596	Eroare de comunicare	Verificați cablajul la transmisie și restartați sistemul. Dacă problema persistă, contactați distribuitorul eBike Bosch.
602	Eroare internă a acumulatorului în timpul procesului de încărcare	Decuplați încărcătorul de la acumulator. Restartați sistemul eBike. Racordați încărcătorul la acumulator. Dacă problema persistă, contactați distribuitorul eBike Bosch.
602	Eroare internă acumulator	Restartați sistemul. Dacă problema persistă, contactați distribuitorul eBike Bosch.
603	Eroare internă acumulator	Restartați sistemul. Dacă problema persistă, contactați distribuitorul eBike Bosch.
605	Eroare de temperatură acumulator	eBike se află în afara domeniului temperaturilor admise. Deconectați sistemul eBike pentru a lăsa unitatea de propulsie să se răcească sau să se încălzească până când va reveni în domeniul temperaturilor admise. Restartați sistemul. Dacă problema persistă, contactați distribuitorul eBike Bosch.
605	Eroare de temperatură acumulator în timpul procesului de încărcare	Decuplați încărcătorul de la acumulator. Lăsați acumulatorul să se răcească. Dacă problema persistă, contactați distribuitorul eBike Bosch.
606	Eroare externă acumulator	Verificați cablajul. Restartați sistemul. Dacă problema persistă, contactați distribuitorul eBike Bosch.
610	Eroare tensiune acumulator	Restartați sistemul. Dacă problema persistă, contactați distribuitorul eBike Bosch.
620	Eroare încărcător	Înlocuiți încărcătorul. Contactați distribuitorul eBike Bosch.
640	Eroare internă acumulator	Restartați sistemul. Dacă problema persistă, contactați distribuitorul eBike Bosch.
655	Eroare multiplă acumulator	Deconectați sistemul eBike. Scoateți acumulatorul și reintroduceți-l. Restartați sistemul. Dacă problema persistă, contactați distribuitorul eBike Bosch.
656	Eroare versiune software	Contactați distribuitorul eBike Bosch, pentru a vă face o actualizare de software.
7xx	Eroare transmisie	Respectați instrucțiunile de folosire ale producătorului transmisiei.
Niciun afișaj	Eroare internă a computerului de bord	Restartați sistemul eBike prin deconectare și reconectare.

Alimentarea cu energie a aparatelor externe prin portul USB

La portul USB pot fi alimentate resp. încărcate majoritatea a-paratelor externe, care se alimentează cu energie prin mufa USB (de ex. diverse telefoane mobile).

Pentru încărcare este necesar să se introducă în eBike computerul de bord și un acumulator încărcat suficient.

Deschideți capacul de protecție **9** al mufei USB la computerul de bord. Racordați conectorul USB al dispozitivului extern prin cablul de încărcare USB Micro A – Micro B (disponibil la distribuitorul dumneavoastră de eBike Bosch) la mufa USB **8** a computerului de bord.

După conectarea consumatorului, portul USB trebuie acoperit din nou cu grijă cu capacul de protecție **9**.

► **O conexiune USB nu este un cuplaj impermeabil. În timpul curselor efectuate pe ploaie, nu este permisă racordarea niciunui dispozitiv extern iar portul USB trebuie închis complet cu capacul de protecție 9.**

Atenție: Consumatorii racordați la unitatea Nyon pot afecta autonomia eBike-ului.

Indicații de rulare cu sistemul eBike

Manevrarea și întreținerea eBike-ului

Respectați temperaturile de exploatare și depozitare ale componentelor eBike-ului. Feriți unitatea de propulsie, computerul de bord și acumulatorul de temperaturi extreme (de ex. prin expunere la radiații solare intense fără ventilație simultană). Componentele (mai ales acumulatorul) se pot defecta din cauza expunerii la temperaturi extreme.

Mențineți curat ecranul unității Nyon. Murdăriile pot duce la sesizarea eronată a luminozității. În modul de navigare, schimbarea zi/noapte poate fi alterată.

Printr-o schimbare bruscă a condițiilor de mediu, geamul se poate aburi din interior. După scurt timp, temperatura se reglează și aburii dispar.

Întreținere și service

Întreținere și curățare

Nu este permisă cufundarea în apă sau curățarea cu mașina de curățat cu înaltă presiune a componentelor, inclusiv a unității de propulsie.

Pentru curățarea computerului de bord folosiți o lavetă moale, umezită numai în apă. Nu folosiți detergenți.

Verificați tehnic cel puțin odată pe an sistemul eBike (d.p.v. mecanic, actualizare software sistem).

Suplimentar, producătorul sau distribuitorul autorizat al bicicletei poate stabili intervalele de service în funcție de kilometraj și/sau după anumite perioade de timp. În acest caz, computerul de bord va afișa la conectare timp de 4 s, scadența intervalului de service.

Pentru service sau reparații la eBike, adresați-vă unui distribuitor autorizat de biciclete.

► **Permiteți executarea reparațiilor numai de către un distribuitor autorizat de biciclete.**

Asistență clienți și consultanță privind utilizarea

Pentru răspunsuri la întrebări privind sistemul eBike și componentele sale, adresați-vă unui distribuitor autorizat de biciclete.

Date de contact ale distribuitorilor autorizați de biciclete găsiți pe pagina de internet www.Bosch-ebike.com

Transport

► **Dacă vă transportați eBike-ul în afara autoturismului, de exemplu pe un portbagaj exterior, pentru evitarea deteriorărilor, scoateți computerul de bord și acumulatorul PowerPack din acesta.**

Eliminare



Unitatea de propulsie, computerul de bord incl. unitatea de comandă, acumulatorul, senzorul de viteză, accesorii și ambalajele trebuie direcționate către o stație de reciclare ecologică.

Nu aruncați eBikes-urile și componentele acestora în gunoii menajer!

Numai pentru țările UE:



Conform Directivei Europene 2012/19/UE privind echipamentele electrice scoase din uz și conform Directivei Europene 2006/66/CE acumulatorii/bateriile defecte sau consumate trebuie colectate selectiv și direcționate către stație de reciclare ecologică.

Acumulatorul integrat în computerul de bord poate fi demonstrat numai în scopul eliminării. Prin deschiderea carcasei, computerul de bord se poate distruge.

Predați acumulatorii și computerele de bord scoase din uz unui distribuitor autorizat de biciclete.



Li-Ion:

Respectați instrucțiunile de la paragraful „Transport”, pagina lb.

Română – 12.

Sub rezerva modificărilor.

Указания за безопасна работа

Общи указания за безопасна работа



Прочетете всички указания за безопасна работа и за ползване. Пропуски при спазването на указанията за безопасност, както и на указанията за ползване, могат да предизвикат токов удар, пожар и/или тежки травми.

Съхранявайте указанията за безопасност и за работа със системата за ползване в бъдеще.

Използваният в това ръководство за експлоатация термин „акумулаторна батерия“ се отнася за всички оригинални Bosch eBike акумулаторни батерии.

- ▶ **Не отклонявайте вниманието си от дисплея на бордовия компютър.** Ако не сте съсредоточили вниманието си върху движението, рискувате да бъдете въввлечени в пътно-транспортно произшествие. Ако искате да въведете друга информация в бордовия компютър освен смяна на степента на подпомагане, спрете и след това въведете съответните данни.
- ▶ **Преди започване на тренировъчна програма се консултирайте с лекар относно натоварванията, които можете да поемете безопасно.** Само така ще избегнете евентуално претоварване.
- ▶ **При използване на сензор за честотата на пулса електромагнитни смущения биха могли да предизвикат грешки в показанията.** Показваната честота на пулса има само ориентируващ характер. Изключена е всякаква отговорност за последствията от неверни данни за честотата на пулса.
- ▶ **Не отваряйте Nyon.** Вследствие на отваряне Nyon може да бъде повреден; в такива случаи гаранцията отпада.
- ▶ **Не използвайте бордовия компютър като ръкохватка.** Може да повредите непоправимо бордовия компютър, ако вдигате eBike за бордовия компютър.
- ▶ **Nyon не е медицински технически продукт.** Показаните стойности в режима на работа „Fitness“ (Фитнес) могат да се различават от действителните стойности.
- ▶ **Използвайте бордовия компютър Nyon само със съответния модул за обслужване, който има собствен джойстик.** Джойстикът на модула за обслужване има същия обхват на функциите като джойстикът на самия бордов компютър.
- ▶ **Внимание! Използването на бордовия компютър с Bluetooth® може да предизвика смущения в други уреди и уредби, самолети и медицински апарати (напр. пейсмейкъри, слухови апарати).** Също така не може напълно да се изключи увреждане на хора и животни в непосредствената околна среда. **Не използвайте бордовия компютър с Bluetooth® в близост до**

медицински апарати, бензиностанции, химически инсталации, области с опасност от експлозия и зони на взривни работи. **Не използвайте бордовия компютър с Bluetooth® в самолети.** Избягвайте по-продължителна работа в директна близост до тялото.

- ▶ **Търговското наименование Bluetooth® както и графичните изображения (лога) са запазена марка и собственост на Bluetooth SIG, Inc.** Всяко ползване на тази запазена марка и на графичните изображения от Bosch eBike Systems се извършва под лиценз.
- ▶ **Бордовият компютър е оборудван с интерфейс за радио.** Обърнете внимание на локални ограничения в експлоатацията, напр. в самолети или болници.
- ▶ **Прочетете и спазвайте инструкциите за безопасност и указанията във всички ръководства за експлоатация на eBike системата, както и в ръководството за експлоатация на Вашия eBike.**

Указания за безопасност във връзка с навигацията

- ▶ **Не планирайте маршрути по време на движение.** Спрете и въведете само на място новата цел. Ако не сте съсредоточили вниманието си върху движението, рискувате да бъдете въввлечени в пътно-транспортно произшествие.
- ▶ **Прекъснете Вашия маршрут, когато навигацията Ви предлага път, който е предизвикателство за Вашите умения на водач, рискован или опасен.** Оставете Вашия навигационен уред да предложи алтернативен маршрут.
- ▶ **Не пренебрегвайте пътните знаци, дори когато навигацията Ви определя предварително пътя.** Навигационната система може да не взема под внимание строителни площадки или временни отклонения.
- ▶ **Не ползвайте навигацията в критични или неясни ситуации (затворени улици, отклонения и т.н.).** Винаги носете със себе си допълнителни карти и средства за комуникация.

Описание на продукта и възможностите му

Предназначение на уреда

Бордовият компютър Nyon е предназначен за управление на Bosch eBike системата и показване на информации за пътуването.

Nyon не е подходящ за навигиране без велосипед (напр. пеш или с автомобил).

Наред с представените тук функции може по всяко време да се въведат промени в софтуера за отстраняване на повреди и разширяване на функциите.

Изобразени елементи

Номерирането на изобразените компоненти се отнася до фигурите на графичните страници в началото на ръководството.

Всички изобразени части на велосипеди освен задвижващия модул, бордовия компютър, вкл. модула за управление, сензорът за скорост и съответните крепежни елементи са схематични и могат при Вашата система eBike да се различават.

- 1 Джойстик
- 2 Бутон „Home“
- 3 Бордов компютър
- 4 Скоба за захващане на бордовия компютър
- 5 Бутон за включване и изключване на бордовия компютър
- 6 Бутон за осветяване на велосипеда
- 7 Сензор за осветеност
- 8 USB интерфейс
- 9 Предпазна капачка на куплунга USB
- 10 Модул за управление
- 11 Джойстик на модула за управление
- 12 Бутон „Home“ на модула за управление
- 13 Бутон подпомагане при спускане
- 14 Бутон подпомагане при изкачване
- 15 Бутон подпомагане при тръгване/помощ при бутане „WALK“
- 16 Застопоряващ елемент за бордовия компютър
- 17 Застопоряващ винт за бордовия компютър USB-кабел за зареждане (Micro A – Micro B)*

* не е изобразено на фигурите, не е включено в окомплектовката

Технически данни

Бордов компютър		Нуон
Каталожен номер		1 270 020 915
Вътрешна памет общо	GB	8
Заряден ток на интерфейса USB, макс.	mA	500
Зарядно напрежение на интерфейса USB	V	5
USB-кабел за зареждане ¹⁾		1 270 016 360
Работен температурен диапазон	°C	-5... +40
Температурен диапазон за съхраняване	°C	-10... +50
Температурен интервал на зареждане	°C	0... +40

1) не е включен в стандартната окомплектовка
2) при затворена USB капачка

Бордов компютър		Нуон
Литиево-йонен акумулатор вътрешен	V mAh	3,7 710
Степен на защита ²⁾		IP x7 (уплътнен срещу проникване на вода)
Поддържани WLAN стандарти		802.11b/g/n (2,4 GHz)
WLAN		
– Честота	MHz	2400 – 2480
– Мощност на предаване	mW	< 100
Bluetooth®		
– Честота	MHz	2400 – 2480
– Мощност на предаване	mW	< 10
Маса, прибл.	kg	0,2

1) не е включен в стандартната окомплектовка
2) при затворена USB капачка

Декларация за съответствие

С настоящото Robert Bosch GmbH, Bosch eBike Systems декларира, че този тип радиосъоръжение Нуон 1 270 020 915 е в съответствие с Директива 2014/53/ЕО. Цялостният текст на ЕО декларацията за съответствие - може да се намери на следния интернет адрес: <https://www.ebike-connect.com/conformity>

Монтиране

Поставяне и изваждане на бордовия компютър (вижте фиг. А)

За **поставяне** на бордовия компютър **3** го вкарайте отпред назад върху стойката **4**.

За **изваждане** на бордовия компютър **3** натиснете застопоряващия елемент **16** и го издърпайте напред от стойката **4**.

► Когато оставяте eBike, изваждайте бордовия компютър.

Възможно е да осигурите бордовия компютър срещу изваждане от стойката. За целта демонтирайте стойката **4** от кормилото. Поставете бордовия компютър на стойката. Навийте блокиращия винт **17** (резба М3, дължина 8 mm) отдолу в предвидения за целта резбови отвор на стойката. Монтирайте стойката отново на кормилото.

Работа с уреда

Пускане в експлоатация

Системни изисквания

Системата eBike може да се активира само ако са изпълнени следните предпоставки:

- Поставена е достатъчно заредена акумулаторна батерия eBike (вижте ръководството за експлоатация на акумулаторната батерия).
- Бордовият компютър е поставен правилно на стойката (вижте „Поставяне и изваждане на бордовия компютър“, страница Български – 2).

Включване и изключване на системата eBike

За **включване** на системата eBike разполагате със следните възможности:

- Поставете бордовия компютър на стойката **4**.
- При поставен бордов компютър и поставена акумулаторна батерия eBike натиснете еднократно краткотрайно бутон **5** на бордовия компютър.
- При поставен бордов компютър натиснете бутон Вкл./Изкл. на акумулаторната батерия на eBike (възможни са решения на производителя на велосипеда, при които няма достъп до бутон Вкл./Изкл. на акумулаторната батерия; вижте ръководство за експлоатация на акумулаторната батерия).

Задвижването се включва, когато завъртите педалите (с изключение на функцията помощ при бутане или в нивото на подпомагане „OFF“). Мощността на двигателя се регулира от настроеното в бордовия компютър ниво на подпомагане.

Когато по време на движение спрете да въртите педалите или когато достигнете скорост 25/45 km/h, подпомагането от задвижването на eBike се изключва. Задвижването се включва автоматично, когато започнете да въртите педалите отново или когато скоростта падне под 25/45 km/h.

За **изключване** на системата eBike имате следните възможности:

- Натиснете и задръжте бутон за включване и изключване **5** на бордовия компютър най-малко за 1 секунда.
- Включете акумулаторната батерия на eBike чрез нейния бутон Вкл./Изкл. (възможни са специфични решения на производителя на велосипеда, при които няма достъп до бутон Вкл./Изкл. на акумулаторната батерия; вижте ръководство за експлоатация на производителя на велосипеда).
- Извадете бордовия компютър от стойката.

Ако в продължение на 10 минути двигателят не бъде включен (защото eBike стои на едно място) или не бъде натиснат бутон на Nyon, с оглед пестене на енергия системата eBike се изключва.

Система за управление „Nyon“

Системата за управление Nyon се състои от три компоненти:

- бордовия компютър Nyon с модул за управление
- приложението за смартфони „**Bosch eBike Connect**“
- онлайн-портала „**www.eBike-Connect.com**“

Много настройки и функции могат да бъдат управлявани и ползвани от всичките три компоненти. Някои настройки и функции могат да бъдат достигнати или управлявани само от определени компоненти. Синхронизирането на данните се извършва автоматично при налична Bluetooth®-/интернет-връзка. Преглед на възможните функции дава следната таблица.



	Бордов компютър	Смартфон приложение	Онлайн портал
Регистриране	✓	✓	✓
Промяна на настройки	✓	✓	✓
Следене на данни за пътуването	✓		
Показване на данни за пътуването в реално време	✓		
Обработка/анализ на данни от пътуването		✓	✓
Генериране на дефинирани от потребителя справки		✓	✓
Показване на текущото място на престой*	✓	✓	✓
Навигация	✓		
Планиране на маршрут	✓	✓	✓
Показване на места за отдих (кръг около текущото място на престой)	✓	✓	
Тренировъчен ефект в реално време	✓		
Преглед на пътуванията		✓	✓
Статистика „ Dashboard “ (Пулт за управление)	✓	✓	✓
Закупуване на „разширени функции“		✓	

*Изисква се GPS

Разширени функции

Стандартните функции на системата за управление „Nyon“ могат да бъдат разширени чрез закупуване на „разширени функции“ през App Store за Apple iPhone, resp. Google Play Store за устройства, базирани на Android.

Наред с безплатното приложение „**Bosch eBike Connect**“ срещу заплащане са налични различни разширени функции. Подробен списък на наличните допълнителни приложения можете да намерите в онлайн-ръководството за експлоатация на адрес

„**www.Bosch-eBike.com/nyon-manual**“.

Пускане в експлоатация на бордовия компютър

Nyon се доставя с частично заредена акумулаторна батерия. Преди първо включване акумулаторната батерия на Nyon трябва да бъде заредена напълно през интерфейса USB (вижте „Електрическо захранване на бордовия компютър“, страница Български – 8) или през системата eBike. За да можете да ползвате всички функции на системата за управление, трябва да се регистрирате онлайн.

Регистриране на бордовия компютър

- Включете бордовия компютър с бутон **5**.
- С джойстика **1** изберете желанието от Вас език (избор с натискане на джойстика) и следвайте указанията.

Имате следните възможности за включване на Nyon:

– „TEST RIDE“ (ПРОБНО ПЪТУВАНЕ)

Можете да извършите пробно пътуване, без да е необходимо да се регистрирате предварително или да трябва да въведете данни. След изключване данните за пътуването се загубват.

– „SET UP“ (НАСТРОЙВАНЕ) > „OFFLINE“ (ОФЛАЙН)

Това е много кратък процес, ограничен до регистриране в Nyon. В този случай offline означава, че данните за пътуването и потребителските Ви данни се съхраняват само локално в бордовия компютър.

Следвайте указанията, респ. изберете един от предложените варианти за отговори. Въведените данни остават запазени след изключване на Nyon, обаче не се синхронизират с онлайн-портала или с приложението за смартфони.

– „SET UP“ (НАСТРОЙВАНЕ) > „ONLINE“ (ОНЛАЙН) > „PHONE“ (ТЕЛЕФОН)

Това е пълноценен процес на регистриране. Поставете Nyon на стойката **4**, заредете приложението „Bosch eBike Connect“ на Вашия смартфон и се регистрирайте с помощта на приложението. След включване в профила данните от пътуването се запазват и се синхронизират със смартфона и онлайн-портала.

– „SET UP“ (НАСТРОЙВАНЕ) > „ONLINE“ (ОНЛАЙН) > „WI-FI“

Това е пълноценен процес на регистриране. Насочете се към областта на приемане на WLAN-мрежа. Поставете Nyon на държача **4**. След избор на мрежа и въвеждане на идентификацията включително на паролата Nyon се свързва след това с WLAN-мрежата от Вашия избор и Ви е ще бъдете препратени към онлайн портала „www.eBike-Connect.com“, където можете да се регистрирате. След успешно включване в профила данните за пътуването се запаметяват и синхронизират с онлайн портала. Връзка с Вашия смартфон можете да осъществите след това от Вашия Nyon („Settings“ (Настройки) > „Connections“ (Връзки) > „Connect Smartphone“ (Свързване на смартфон)).

Регистриране през смартфон и Bluetooth®-връзка

В комплектната не е включен смартфон. За регистрирането през смартфон е необходима интернет връзка, която в зависимост от договора с доставчика Ви може да изисква заплащане съобразно съответната тарифа. За синхронизирането на данните между смартфона Ви и онлайн-портала също е необходима интернет връзка.

За да ползвате пълния обхват на функциите на Вашия бордов компютър, е необходим смартфон с операционна система Android версия 4.0.3 и по-висока или iOS 8 и по-висока. Списък на тестваните смартфони можете да намерите в ръководството за експлоатация онлайн на адрес „www.Bosch-eBike.com/nyon-manual“.

Възможно е свързването с бордовия компютър и на смартфони с посочените операционни системи, които не фигурират в списъка. Пълна съвместимост на бордовия компютър със смартфони, които не са включени в списъка, не може да бъде гарантирана.

Изтеглете на смартфона си приложението

„Bosch eBike Connect“ от App Store за Apple iPhone, респ. Google Play Store за устройства на базата на Android.

Стартирайте приложението „Bosch eBike Connect“ и следвайте указанията. Подробно ръководство можете да намерите в ръководството за експлоатация онлайн на адрес „www.Bosch-eBike.com/nyon-manual“.

Когато приложението „Bosch eBike Connect“ е активно и има изградена Bluetooth® връзка към Вашия бордов компютър, данните между бордовия компютър и смартфона се синхронизират автоматично.

Регистриране онлайн

За регистрирането онлайн е необходима интернет връзка.

Отворете в браузъра си онлайн портала „Bosch eBike Connect“ на адрес „www.eBike-Connect.com“ и следвайте указанията. Подробно ръководство можете да намерите в ръководството за експлоатация онлайн на адрес „www.Bosch-eBike.com/nyon-manual“.

Показания и настройки на бордовия компютър

Упътване: Всички интерфейсни изображения и интерфейсни текстове на следващите страници отговарят на одобрено ниво на софтуера. Поради това, че в продължение на една година няколко пъти се извършва актуализация на софтуера на Нуон, може да се случи, след някоя актуализация интерфейсите изображения и/или интерфейсите текстове да се променят незначително.

Управляваща логика

Смяна на екрана по време на пътуване може да се извърши с помощта на модула за управление **10**. Така по време на пътуването двете ръце могат да останат на кормилото.

С елементите за управление на бордовия компютър имате следните възможности:

- С бутона **5** включвате и изключвате бордовия компютър.
- С бутон **„Home“ (2 или 12)** се връщате в режима на работа, избран в **„Settings“ (Настройки) > „My Nuon“ (Моят Нуон)**.
- С бутон **Осветление на велосипеда 6** се включват и изключват фарът и стопът на велосипеда.
- С помощта на джойстика **1** обхождате различните елементи на текущия режим на работа. Чрез натискане на джойстика **1** потвърждавате избор на елемент.

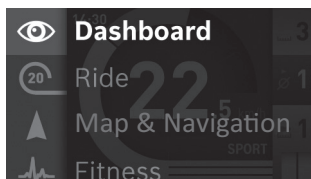

С джойстика **1** можете да се върнете от текущия режим на работа в главното меню (вижте фигурата по-горе).

Когато от основния екран на текущия режим на работа натиснете джойстика **1** надясно, влизате в менюто с възможните опции за текущия режим на работа. Придвижете се с джойстика до желаната опция и я изберете чрез натискане на джойстика **1**.

Съвет: Когато сте в основния екран на активния режим на работа, чрез натискане на джойстика **1** нагоре или надолу можете да превключите непосредствено към следващия режим на работа.

Ако Нуон е поставен в eBike, след включване се активира режимът **„Ride“ (Пътуване)**. Ако Нуон не е монтиран в eBike, след включване се активира режимът **„Dashboard“ (Пулт за управление)**.

Главно меню

Символ	Режим на работа	Функция
	„Dashboard“ (Пулт за управление)	Този режим на работа Ви показва различни статистически данни, статуса на връзката и статуса на синхронизацията.
	„Ride“ (Пътуване)	Този режим на работа Ви показва текущите параметри на пътуването.
	„Map & Navigation“ (Карта и навигация)	Чрез този режим на работа можете да изтеглите от Интернет картов материал, базиран на Open Street Map (OSM). С тези карти можете да навигирате.
	„Fitness“ (Фитнес)	Чрез този режим на работа можете да получите различна информация, свързана с тренировъчния процес.
	„Settings“ (Настройки)	С този режим на работа можете да изберете основните параметри на работа на бордовия компютър.

Режим на работа „Dashboard“ (Пулт за управление)

Този режим на работа Ви показва различни статистически данни, статуса на връзката и статуса на синхронизацията.

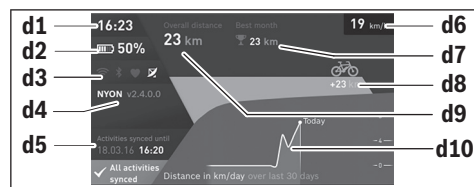

- d1** Час
- d2** Степен на зареденост на акумулатора на eBike
- d3** Статус на връзката
- d4** Нуон информация за версията
- d5** Нуон информация за синхронизацията
- d6** Индикация на скорост/статус осветление (при поставен бордов компютър)
- d6** Индикация на степен на зареденост на акумулатора на бордовия компютър (при свален бордов компютър)
- d7** Най-много изминати километри за един месец
- d8** Изминати километри в сравнение с предишния месец
- d9** Километри общо
- d10** Изминати километри на ден през последните 30 дни

Синхронизират се:

- запаметени маршрути и места
- дефиниран от ползвателя екрани и режими движение
- настройки на потребителя

Синхронизацията се извършва чрез WLAN или Bluetooth®. Ако и двата вида връзки са деактивирани, ще получите същото и двата съобщения за грешка.



Режим на работа „Ride“ (Пътуване)

Този режим на работа Ви показва текущите параметри на пътуването.



- r1 Час
- r2 Собствена мощност
- r3 Скорост
- r4 Мощност на двигателя
- r5 Степен на подпомагане
- r6 Препоръка за превключване/eShift индикации
- r7 Дневен километраж
- r8 Средна скорост
- r9 Оставащо разстояние
- r10 Степен на зареденост на акумулаторната батерия на eBike



Режим на работа „Map & Navigation“ (Карта и навигация)

Чрез този режим на работа можете да изтеглите от Интернет картов материал, базиран на Open Street Map (OSM). С тези карти можете да навигирате.

В зависимост от местоживееното търговецът предварително е заредил подходящи карти. При необходимост с приложението за смартфони „Bosch eBike Connect“ могат да бъдат изтеглени и инсталирани в бордовия компютър допълнителни карти. Подробно ръководство можете да намерите в ръководството за експлоатация онлайн на адрес www.Bosch-eBike.com/nyon-manual.

Ако имате активна WLAN връзка, е възможно да зареждате чрез „Settings“ (Настройки) > „Map & Navigation“ (Карта и навигация) > „Map Manager“ (Управление на карта) всякакви карти директно на Nyon.

Когато включите Nyon, той започва да търси спътници, от които да получи необходимите GPS-сигнали. Веднага щом бъдат намерени достатъчен брой спътници, в режима „Map & Navigation“ (Карта и навигация) на картата се показва актуалното място. При неблагоприятни метеороло-

гични условия или на определени места търсенето на спътници може да отнеме повече време. Ако продължително време не се откриват сателити, стартирайте отново Nyon.

Чрез натискане на джойстика **1** надясно от подменното можете да промените мащаба на картата, да включите изобразяването на разстоянието, до което ще стигне заряда в акумулаторната батерия на eBike или да изберете някоя от многото опции на навигационната система. Мащабът на картата на екрана може да бъде променен и чрез натискане на джойстика.

Обикновеният остаъчен радиус на действие на акумулатора може да се разшири с помощта на премиум-функция „Топо operating range“ (Топографски радиус на действие). При „Топо operating range“ (Топографски радиус на действие) се изчислява и показва след това остаъчният радиус на действие на акумулатора, като се вземат предвид топографските дадености. Изчисляването на топографския радиус на действие се простира максимално на 100 km. Подробно ръководство можете да намерите в ръководството за експлоатация онлайн на адрес www.Bosch-eBike.com/nyon-manual.

Под „Points of Interest“ (Забележителности) се показват най-близките „Bosch eBike experts“. Чрез избиране на дистрибутора за Вас се изчислява и предлага за избор маршрута дотам.

Когато сте въвели целта (град, улица, номер), Ви се предлагат 3 различни маршрута („Scenic“ (Панорамен), „Fast“ (Бърз) и „MTB“ (Mountainbike [Планински велосипед])), от които можете да изберете един. Алтернативно можете да се насочите към къщи, да изберете една от последните цели или да прибегнете до запаметените места и маршрути. (Подробно ръководство можете да намерите в ръководството за експлоатация онлайн на адрес www.Bosch-eBike.com/nyon-manual.) Избраният маршрут Ви се показва както е показано на фигурата по-долу.

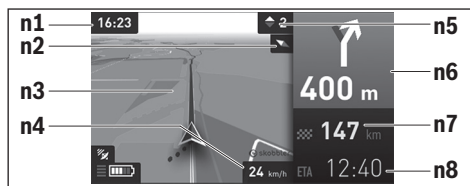

- n1 Час
- n2 Стрелка на компаса
- n3 Карта
- n4 Скорост
- n5 Препоръка за превключване
- n6 Указател на посока и разстояние до следващото отклонение
- n7 Разстояние до целта
- n8 Предполагаемо време на пристигане в целта

Когато е активна навигацията, независимо от изборния режим на екрана се показват указания за следване на маршрута (напр. завой полуналяво след 50 m).

Чрез кликване на десния бутон на джойстика можете да извикате и профила по височина на Вашия маршрут. Също е възможно и преместване на картата със зум-функцията, за да проучите околността.

Когато сте прекъснали едно навигирано пътуване и след това извикате „Map & Navigation“ (Карта и навигация), ще получите запитване, дали искате да продължите навигацията или не. Ако продължите навигацията, ще бъдете заведени с помощта на навигацията до Вашата последна цел.

Ако чрез онлайн портал сте импортирали GPX маршрути, те ще се транслират чрез Bluetooth® или чрез WLAN връзка на Вашия Nyon. Тези маршрути можете да стартирате при необходимост. Когато се намирате в близост до маршрута, можете да бъдете заведени до стартовата точка или да започнете директно с навигацията на маршрута.

При използване на междинни цели, при достигане на междинна цел ще бъдете информирани чрез нарочно съобщение.

Nyon не е подходящ за навигиране без велосипед (напр. пеш или с автомобил).

При температура под 0 °C при измерване на височината могат да се очакват по-големи отклонения.

Режим на работа „Fitness“ (Фитнес)

Чрез този режим на работа можете да получите различна информация, свързана с тренировъчния процес.

На базата на събраните чрез Вашата регистрация данни се показва ефектът от досегашната Ви дейност върху издръжливостта Ви (тренировъчен ефект).

За проверка на честотата на пулса Ви можете да ползвате колан на гърдите, който можете да свържете с Nyon чрез Bluetooth®.

Съвместими модели можете да намерите в ръководството онлайн на адрес „www.Bosch-eBike.com/nyon-manual“.

Колан за гърдите не е включен в окмоплектовката.



f1 Час

f2 Текуща мощност/честота на пулса*

f3 Изображение на текущия тренировъчен ефект

f4 Тренировъчен ефект

f5 Изразходвани килокалории

f6 Текуща скорост на въртене на педалите

f7 Актуална скорост

f8 Продължителност

* При използване на колан за гърдите за измерване на честотата на пулса (не е включен в окмоплектовката) на мястото на мощността се показва честотата на пулса.

Чрез подменютата можете да нулирате средните стойности или за превключите към индивидуално настроени изображения. Подробно ръководство можете да намерите в ръководството за експлоатация онлайн на адрес „www.Bosch-eBike.com/nyon-manual“.

Режим „Settings“ (Настройки)

С този режим на работа можете да изберете основните параметри на работа на бордовия компютър.

Упътване: Някои основни настройки могат да бъдат променени само когато Nyon е поставен на стойката **4**.

За да влезете в менюто „Settings“ (Настройки), от главното меню натиснете джойстика **1** надолу, докато се покаже опцията „Settings“ (Настройки).

Съвет: Когато натиснете продължително джойстика надолу, също попадате в менюто „Settings“ (Настройки).

Можете да промените следните опции:

- „Connections“ (Връзки): Можете да конфигурирате настройките за Bluetooth®, да направите нова връзка със смартфон, да конфигурирате връзка с WiFi мрежа или с датчик за измерване на честотата на пулса. Когато активирате WiFi, Nyon търси налични безжични мрежи. Намерените мрежи се показват в списък. С помощта на джойстика **1** изберете желаната мрежа и въведете паролата.
- „Map & Navigation“ (Карта и навигация): Тук можете да конфигурирате начина на изобразяване на картата и да включите опция за автоматично настройване на изображението в зависимост от околната осветеност.
- „My Profile“ (Моят профил): Тук можете да се представите като активен потребител.
- „My eBike“ (Моят eBike): Когато Nyon е поставен на стойката, можете да промените предварително настроената от производителя стойност на обиколката на колелото с $\pm 5\%$.
Производителят или дистрибуторът на велосипеда може да заложи за сервисния срок пробег и/или период от време. Под „Service“ се показва изтичането на крайния сервисен срок.

При „Shift Recommendation“ (Препоръка за превключване) можете да включвате и изключвате индикацията на препоръка за превключване.

Ако Вашият eBike е оборудван с „eShift“, тук можете също да конфигурирате Вашата eShift система.

Системната информационна страница Ви дава описание на използваните eBike компоненти. За съответния компонент Ви се показват серийният номер, HW-състояние, SW-състояние и други важни за компонента идентификационни данни.

Актуалната степен на зареденост на използваната акумулаторна батерия на eBike се извиква под точка от менюто **„Battery status“ (Ниво на зареждане на батерията).**

- **„My Nyon“ (Моят Nyon):** Тук можете да търсите актуализации, да конфигурирате бутона Home, да настроите нулирането всяка нощ на „0“ часа на броячите, например изминатото за деня разстояние, изразходваните калории и средните стойности или да върнете Nyon в начално състояние (заводски настройки).

При **„Automatic brightness“ (Автоматична яркост)** можете автоматично да адаптирате яркостта на дисплея.

За да се компенсират метеорологичните промени, можете **„Altitude correction“ (Настройване на надморска височина)** да коригирате показаната стойност на действителната височина.

- **„Region & Language“ (Област и език):** Можете да промените показанията за скоростта и разстоянията да бъдат в километри или мили, часът да е във формат 12 часа или 24 часа, да избирате часовата зона и предпочитанията от Вас език. Текущият час се взема автоматично от GPS-сигнала.
- В точката от менюто **„Help“ (Помощ)** ще намерите избор на FAQ (често задавани въпроси), информация за контакти, юридически указания, както и информация за системата и лицензите.

Полета с информация за текущото състояние

В зависимост от текущия режим на работа не винаги са налични всички полета за състояние. Индикаторите, които вече са показани в основния екран, не се показват отново. Положенията на индикациите могат да варират. Ако бордовият компютър се сваля от стойката си, на мястото на индикатора на осветлението на велосипеда се показва степента на зареденост на Nyon-акумулатора на бордовия компютър.

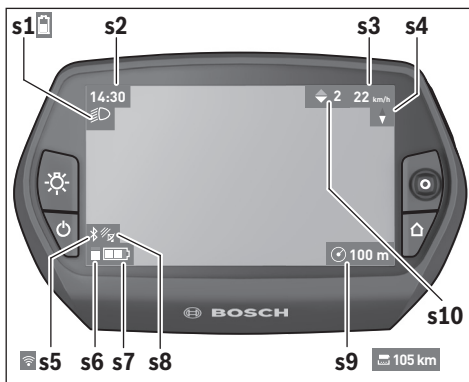

- s1** Поле за осветление на велосипеда/степен на зареденост на акумулаторната батерия на Nyon
- s2** Поле за час
- s3** Поле за скорост
- s4** Поле за посока север
- s5** Поле Bluetooth®/WiFi-връзка
- s6** Поле степен на помощ
- s7** Степен на зареденост на акумулаторната батерия на eBike
- s8** Поле за GPS сигнал
- s9** Поле мащаб/оставащо разстояние
- s10** Препоръка за превключване

Електрическо захранване на бордовия компютър

Ако бордовият компютър е поставен на стойката **4**, достатъчно заредена акумулаторна батерия включена към eBike и системата eBike е включена, акумулаторната батерия на Nyon се зарежда от акумулаторната батерия на eBike.

Ако бордовият компютър бъде изваден от стойката **4**, захранването му се извършва от акумулаторната батерия на Nyon. Ако акумулаторната батерия на Nyon е изтощена, на дисплея се показва предупредително съобщение.

За зареждане на акумулаторната батерия на Nyon поставете бордовия компютър отново в стойката **4**. Не забравяйте, че, ако в момента не зареждате акумулаторната батерия на eBike, системата eBike се изключва автоматично след 10 минути без натискане на бутон. В такъв случай се прекратява и зареждането на батерията на Nyon.

Можете да зареждате бордовия компютър също и през USB-интерфейса. За целта отворете предпазната капачка **9**. С помощта на микро-USB кабел свържете USB-куплунг **8** на бордовия компютър със стандартно USB зарядно устройство или с USB-интерфейса на компютъра (напрежение 5 V; заряден ток макс. 500 mA).

Упътване: Ако Nyon бъде изключен по време на зареждане, може да бъде включен повторно само след като USB-кабелът бъде изваден (важи само за 1 270 020 907).

Когато бордовият компютър бъде изваден от стойката **4**, всички стойности се запазват и могат да бъдат изобразявани по-нататък.

Без зареждане на акумулаторната батерия на Nyon датата и часът се запазват актуални най-много 6 месеца. След повторно включване и успешно откриване на GPS сигнал датата и часът се сверяват отново.

Упътване: С оглед постигане на оптимална дълготрайност на акумулаторната батерия на Nyon, тя трябва да бъде зареждана на всеки шест месеца.

Включване и изключване на бордовия компютър

За **включване** на бордовия компютър натиснете кратко-трайно бутона **5**.

За **изключване** на бордовия компютър натиснете и задръжте бутона **5** повече от 1 секунда.

Когато Nyon се свали от държача, без натискане на бутона след 5 min Nyon преминава в енергоспестяващ режим (подсветка изкл.) и след още 5 min се изключва автоматично.

Нулиране на Nyon (Reset)

Ако Nyon престане да реагира на натискане на бутони, може да бъде приведен в начално състояние чрез **едновременно** натискане на бутоните **1, 2, 5 и 6**. Изпълнявайте Reset само ако е безусловно необходимо, тъй като при това могат да се загубят различни настройки.

Индикатор за акумулаторната батерия

Индикаторът **r10 (s7)** показва степента на зареденост на акумулаторната батерия на eBike. Степента на зареденост на акумулаторната батерия на Nyon може да бъде отчетена от индикатора **s1**. Степента на зареденост на акумулаторната батерия на eBike се показва също и от светодиодния индикатор на акумулаторната батерия.

На индикатора **r10** всеки елемент на символа съответства припл. на 20 % капацитет:

 Акумулаторната батерия на eBike е заредена напълно.

 Акумулаторната батерия на eBike трябва да се зареди.

 Капацитетът за помощното задвижване е изразходван и задвижването е изключено плавно. Останалият капацитет се използва за осветлението на велосипеда и за запазване на бордовия компютър.

Капацитетът на акумулаторната батерия на eBike ще стигне за още припл. 2 часа осветление на велосипеда. При това не се считат други консуматори (напр. автоматичните скорости или зареждането на външни устройства през USB-интерфейса).

Ако бордовият компютър бъде изваден от стойката **4**, се запазва последно показваната степен на зареденост на акумулаторната батерия.

Настройване на нивото на подпомагане

С помощта на управляващия модул **10** можете да настроите до каква степен задвижването на eBike ще ви помага. Степента на подпомагане може да бъде променяна по всяко време, също и по време на движение.

Упътване: В отделни изпълнения е възможно степента на подпомагане да е предварително зададена и да не може да се променя. Възможно е също и да се предлагат по-малък брой степени на подпомагане от посочените в това ръководство.

Ако eBike е конфигуриран от производителя с „**eMTB Mode**“, нивото за подпомагане „**SPORT**“ се сменя от „**eMTB**“. В „**eMTB Mode**“ коефициентът на подпомагане и въртящият момент се адаптират динамично в зависимост от силата на стъпване върху педалите. „**eMTB Mode**“ се предлага само за двигатели Performance Line CX.

Налични са най-много следните нива на подпомагане:

- „**OFF**“: помощта от двигателя е изключена, eBike може да се кара като обикновен велосипед чрез въртене на педалите. Помощта при бутане не може да се активира в това ниво на подпомагане.
- „**ECO**“: осезаемо подпомагане с максимална ефективност, за максимален пробег
- „**TOUR**“: равномерно подпомагане, за обиколки с голям пробег
- „**SPORT**“/„**eMTB**“: „**SPORT**“: интензивно подпомагане, за спортно каране по хълмисти терени, както и за придвижване в града „**eMTB**“: оптимално подпомагане на всякакъв терен, спортно потегляне, подобрена динамика, максимална производителност.
- „**TURBO**“: максимално подпомагане, включително и при бързо въртене на педалите, за спортно каране

За **увеличаване** на нивото на подпомагане натиснете бутоните „+“ **14** неколкократно, докато на модула за управление в полето **r5** се появи желаното ниво на подпомагане, за **намаляване** – съответно бутона „–“ **13**.

Настроената мощност на двигателя се изобразява в полето **r4**. Максималната мощност на двигателя зависи от избраното ниво на подпомагане.

Ако бордовият компютър бъде изваден от стойката **4**, се запазва последно изобразяваното ниво на подпомагане, полето **r4** за мощността на двигателя остава празно.

Включване/изключване на помощ при бутане

Помощта при бутане улеснява бутането на eBike. Скоростта при тази функция зависи от включената предавка и може да достигне максимално 6 km/h. Колкото по-ниска е предавката, толкова по-малка е скоростта при функцията помощ при бутане (при пълна мощност).

► **Функцията помощ при бутане трябва да се използва само при бутане на eBike.** Ако при ползване на функцията помощ при бутане колелата на велосипеда не контактуват със земята, съществува опасност от нараняване.

За **активиране** на помощта при бутане натиснете кратко бутон „WALK“ на Вашия бордов компютър. След активирането натиснете в рамките на 3 секунди бутон „+“ и го задръжте натиснат. Двигателят на eBike се включва.

Помощта при бутане се **изключва**, ако бъде изпълнено едно от следните условия:

- Пуснете бутон „+“ **14**;
- колелата на eBike се блокират (напр. при задействане на спирачките или при сблъсък с препятствие);
- скоростта надхвърли 6 km/h;

След отпускане на бутон „+“, помощта при бутане остава в готовност още 3 s. Натиснете в рамките на този интервал от време отново бутон „+“, помощта при бутане се активира отново.

Изобразявани кодове за грешка

Елементите на системата eBike се проверяват постоянно автоматично. Ако бъде установена грешка, на дисплея на бордовия компютър се появява съответния код за грешка.

В зависимост от вида на грешката е възможно автоматичното изключване на задвижването. Продължаването на

Упътване: При някои системи помощта при бутане може да се стартира директно чрез натискане на бутон „WALK“.

Упътване: Помощта при бутане не може да се активира в ниво на подпомагане „OFF“.

Включване и изключване на осветлението на велосипеда

В изпълнението, при което осветлението на велосипеда се осигурява от системата eBike, от бордовия компютър с бутон **6** могат да бъдат включени и изключени едновременно предната и задната светлини.

При включено осветление се изобразява символът **s1**.

Включването и изключването на осветлението на велосипеда нямат връзка с осветлението на дисплея на бордовия компютър.

eShift (опционално)

Под eShift се разбира интегрирането на електронни превключващи системи в системата на eBike. Компонентите на eShift са свързани електрически от производителя със задвижващия блок. Обслужването на електронните системи на превключване е описано в съответното ръководство за експлоатация.

пътуването без помощта на задвижването обаче е възможно винаги. Преди следващи пътувания eBike трябва да бъде прегледана.

► **Възложете всички ремонти да се извършват от оторизиран сервиз за велосипеди.**

Код	Причина	Отстраняване
410	Един или повече бутони на бордовия компютър са блокирани.	Проверете дали бутони са блокирани, напр. вследствие на замърсявания. При необходимост почистете бутоните.
414	Комуникационен проблем на модула за управление	Проверете връзките и съединенията
418	Един или повече бутони на модула за управление са блокирани.	Проверете дали бутони са блокирани, напр. вследствие на замърсявания. При необходимост почистете бутоните.
419	Грешка в конфигурацията	Рестартирайте системата. Ако проблемът остане, се свържете с Вашия търговец на Бош eBike.
422	Комуникационен проблем на модула за задвижване	Проверете връзките и съединенията
423	Комуникационен проблем на акумулаторната батерия на eBike	Проверете връзките и съединенията
424	Комуникационен проблем между модулите на системата	Проверете връзките и съединенията
426	постоянна вътрешна грешка	Рестартирайте системата. Ако проблемът остане, се свържете с Вашия търговец на Бош eBike. В това неизправно състояние е невъзможно да се покаже или коригира обиколката на гумата в менюто за основни настройки.

Код	Причина	Отстраняване
430	вътрешната акумулаторна батерия на бордовия компютър е изтощена	Заредете бордовия компютър (поставете го на стойката или чрез USB-интерфейса)
431	грешка във версията на софтуера	Рестартирайте системата. Ако проблемът остане, се свържете с Вашия търговец на Бош eBike.
440	вътрешна грешка на задвижващия модул	Рестартирайте системата. Ако проблемът остане, се свържете с Вашия търговец на Бош eBike.
450	софтуерна грешка	Рестартирайте системата. Ако проблемът остане, се свържете с Вашия търговец на Бош eBike.
460	Грешка в USB порта	Отстранете кабела от USB порта на бордовия компютър. Ако проблемът остане, се свържете с Вашия търговец на Бош eBike.
490	вътрешна грешка на бордовия компютър	занесете бордовия компютър за проверка в оторизиран сервис
500	вътрешна грешка на задвижващия модул	Рестартирайте системата. Ако проблемът остане, се свържете с Вашия търговец на Бош eBike.
502	грешка в осветлението на велосипеда	Проверете осветлението и захранващите кабели. Рестартирайте системата. Ако проблемът остане, се свържете с Вашия търговец на Бош eBike.
503	грешка в сензора за скорост	Рестартирайте системата. Ако проблемът остане, се свържете с Вашия търговец на Бош eBike.
510	вътрешна грешка на сензора	Рестартирайте системата. Ако проблемът остане, се свържете с Вашия търговец на Бош eBike.
511	вътрешна грешка на задвижващия модул	Рестартирайте системата. Ако проблемът остане, се свържете с Вашия търговец на Бош eBike.
530	грешка в акумулаторната батерия	Изключете системата eBike, извадете акумулаторната батерия и я поставете отново. Рестартирайте системата. Ако проблемът остане, се свържете с Вашия търговец на Бош eBike.
531	Грешка в конфигурацията	Рестартирайте системата. Ако проблемът остане, се свържете с Вашия търговец на Бош eBike.
540	проблем с температурата	Системата eBike е извън допустимия температурен диапазон. Изключете eBike и изчакайте задвижващият модул да се загрее или да се охлади до допустимия температурен диапазон. Рестартирайте системата. Ако проблемът остане, се свържете с Вашия търговец на Бош eBike.
550	установен е недопустим консуматор.	Изключете консуматора. Рестартирайте системата. Ако проблемът остане, се свържете с Вашия търговец на Бош eBike.
580	грешка във версията на софтуера	Рестартирайте системата. Ако проблемът остане, се свържете с Вашия търговец на Бош eBike.
591	Грешка при идентификация	Изключете системата eBike. Извадете акумулаторната батерия и я поставете отново. Рестартирайте системата. Ако проблемът остане, се свържете с Вашия търговец на Бош eBike.
592	Съвместими компоненти	Използвайте съвместим дисплей. Ако проблемът остане, се свържете с Вашия търговец на Бош eBike.
593	Грешка в конфигурацията	Рестартирайте системата. Ако проблемът остане, се свържете с Вашия търговец на Бош eBike.
595, 596	Комуникационна грешка	Проверете окабеляването към редуктора и стартирайте отново системата. Ако проблемът остане, се свържете с Вашия търговец на Бош eBike.

Код	Причина	Отстраняване
602	вътрешна грешка в акумулаторната батерия по време на зареждане	Изключете зарядното устройство от акумулаторната батерия. Стартирайте отново системата eBike. Включете зарядното устройство. Ако проблемът остане, се свържете с Вашия търговец на Бош eBike.
602	вътрешна грешка на акумулаторната батерия	Рестартирайте системата. Ако проблемът остане, се свържете с Вашия търговец на Бош eBike.
603	вътрешна грешка на акумулаторната батерия	Рестартирайте системата. Ако проблемът остане, се свържете с Вашия търговец на Бош eBike.
605	Температурна грешка на акумулаторната батерия	Системата eBike е извън допустимия температурен диапазон. Изключете eBike и изчакайте задвижващият модул да се загрее или да се охлади до допустимия температурен диапазон. Рестартирайте системата. Ако проблемът остане, се свържете с Вашия търговец на Бош eBike.
605	Температурна грешка на акумулаторната батерия по време на зареждане	Изключете зарядното устройство от акумулаторната батерия. Изчаквайте акумулаторната батерия да се охлади. Ако проблемът остане, се свържете с Вашия търговец на Бош eBike.
606	външна грешка на акумулаторната батерия	Проверете кабелите. Рестартирайте системата. Ако проблемът остане, се свържете с Вашия търговец на Бош eBike.
610	неправилно напрежение на акумулаторната батерия	Рестартирайте системата. Ако проблемът остане, се свържете с Вашия търговец на Бош eBike.
620	дефект на зарядното устройство	Заменете зарядното устройство. Свържете се с Вашия търговец за eBike.
640	вътрешна грешка на акумулаторната батерия	Рестартирайте системата. Ако проблемът остане, се свържете с Вашия търговец на Бош eBike.
655	грешка в акумулаторната батерия	Изключете системата eBike. Извадете акумулаторната батерия и я поставете отново. Рестартирайте системата. Ако проблемът остане, се свържете с Вашия търговец на Бош eBike.
656	грешка във версията на софтуера	Свържете се с Вашия търговец за eBike, който да извърши обновяване на софтуера.
7xx	Повреда в редуктора	Моля спазвайте ръководството за работа на производителя на превключващото устройство.
няма информация	вътрешна грешка на бордовия компютър	Рестартирайте системата eBike чрез изключване и включване.

Захранване на външни USB-устройства от USB-интерфейса

Чрез USB-интерфейса могат да бъдат захранвани повечето устройства, които са проектирани за това (напр. могат да се зареждат мобилни телефони).

За да бъде зареждането възможно, е необходимо бордовият компютър да е поставен и акумулаторната батерия да има достатъчно капацитет.

Отворете предпазната капачка **9** на USB-интерфейса на бордовия компютър. Свържете USB-интерфейса на външното устройство чрез USB-кабел за зареждане Micro A – Micro B (може да се купи при Вашия дистрибутор на Bosch eBike) с USB-кулпунга **8** на бордовия компютър.

След фиксирането на консуматора USB-интерфейсът с предпазната капачка **9** трябва отново внимателно да се затвори.

► **USB връзката не е водонепропусклива щекерна връзка. При движение в дъжд не трябва е включен външен уред и USB връзката трябва да е напълно затворена с предпазната капачка 9.**

Внимание: Включени към Нуоп консуматори могат да намалят пробег на eBike.

Полезни съвети при пътуване със системата eBike

Грижливо отношение към eBike

Съобразявайте се с температурните интервали за работа и за съхранение на модулите на eBike. Предпазвайте задвижващия модул, бордовия компютър и акумулаторната батерия от екстремни температури (напр. вследствие на силни слънчеви лъчи без съответното охлаждане). Компонентите (особено акумулаторната батерия) могат да бъдат повредени от екстремни температури.

Поддържайте екрана на Вашия Nyon чист. При замърсявания може да възникнат грешки на сензора за околната осветеност. В режим на навигация може да бъде объркано превключването на дневен/нощен режим.

Вследствие на рязка температурна промяна може да се стигне до запотвяване на стъклото отвътре. След кратък период се извършва изравняване на температурата и запотвяването изчезва.

Поддържане и сервис

Поддържане и почистване

Всички компоненти, включително двигателният модул, не трябва да се потапят във вода или да се почистват с вода под налягане.

За почистване на Вашия компютър използвайте мека кърпа, навлажнена само с вода. Не използвайте почистващи препарати.

Проверявайте техническото състояние на Вашата eBike система най-малко веднъж годишно (между другото и механиката, актуалността на системния софтуер).

Допълнително производителят или дистрибуторът на велосипеда може да заложи за срока за сервизиране пробег и/или период от време. В такъв случай бордовият компютър ще Ви показва след всяко включване кога е срокът за сервизиране в продължение на 4 s.

Моля, за сервизиране и ремонт на системата eBike се обърнете към оторизиран търговец на велосипеди.

► **Възложете всички ремонти да се извършват от оторизиран сервис за велосипеди.**

Сервис и технически съвети

При всички въпроси относно системата eBike и нейните компоненти, моля, обръщайте се към оторизирани търговци.

Списък с контактна информация на оторизирани търговци можете да намерите в интернет на адрес

www.bosch-ebike.com

Транспортиране

► **Когато превозвате своя eBike отвън на Вашия автомобил, напр. върху автомобилен багажник, свалете бордовия компютър и PowerPack, за да избегнете повреди.**

Бракуване



С оглед опазване на околната среда двигателният модул, бордовият компютър, вкл. управляващият модул, акумулаторната батерия, сензорът за скорост, допълнителните приспособления и опаковките трябва да бъдат предавани за оползотворяване на съдържащите се в тях суровини.

Не изхвърляйте системата eBike и нейните компоненти при битовите отпадъци!

Само за страни от ЕС:



Съгласно Европейска директива 2012/19/ЕС електрически уреди, а съгласно Европейска директива 2006/66/ЕО акумулаторни или обикновени батерии, които не могат да се използват повече, трябва да се събират отделно и да бъдат подлагани на подходяща преработка за оползотворяване на съдържащите се в тях суровини.

Допуска се изваждането на вградената в бордовия компютър акумулаторна батерия само при изхвърлянето ѝ. При отваряне на корпуса бордовият компютър може да бъде повреден.

Моля, предавайте повредени акумулаторни батерии и бордови компютри на оторизираните търговци.

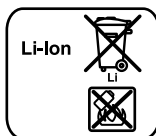

Li-Ion:

Моля, спазвайте указанията в раздел „Транспортиране“, страница Български – 13.

Правата за изменения запазени.

Varnostna navodila

Splošna varnostna navodila



Preberite vsa varnostna navodila in opozorila. Neupoštevanje varnostnih navodil in opozoril lahko povzroči električni udar, požar in/ali težke poškodbe.

Vsa varnostna navodila in opozorila shranite za prihodnjo uporabo.

Pojem „akumulatorska baterija“, ki se pojavlja v nadaljevanju besedila, se navezuje na vse originalne Boscheve akumulatorske baterije električnega kolesa.

- ▶ **Ne dovolite, da zaslon računalnika odvrne vašo pozornost.** Če niste osredotočeni izključno na promet, obstaja tveganje nesreče. Če želite v računalnik vnesti podatke, za kar je treba zapustiti raven za podporo, najprej ustavite in nato vnesite ustrezne podatke.
- ▶ **Pred začetkom treninga se posvetujte z zdravnikom, kakšne obremenitve so primerne za vas.** Le tako boste preprečili morebitno obremenitev.
- ▶ **Pri uporabi senzorja srčnega utripa je lahko prikazana vrednost srčnega utripa popačena zaradi elektromagnetnih motenj.** Prikazan srčni utrip služi zgolj kot orientacijska vrednost. Za posledice, ki nastanejo zaradi napačno prikazanega srčnega utripa, ne prevzemamo odgovornosti.
- ▶ **Ne odpirajte sistema Nyon.** Sistem Nyon lahko z odpiranjem uničite, poleg tega preneha veljavnost garancije.
- ▶ **Računalnika ne uporabljajte kot ročaj.** Če boste svoje električno kolo dvigali za računalnik, lahko tega poškodujete tako, da ga ne bo možno več popraviti.
- ▶ **Računalnik Nyon ni primeren za uporabo v medicinske namene.** Prikazane vrednosti v načinu delovanja „Fitness“ (Vadba) lahko odstopajo od dejanskih vrednosti.
- ▶ **Računalnik Nyon uporabljajte samo s pripadajočo upravljalno enoto, ki ima lasten upravljalni gumb.** Upravljalni gumb na upravljalni enoti ima enak obseg funkcij kot upravljalni gumb na računalniku.
- ▶ **Previdno! Pri uporabi računalnika s funkcijo Bluetooth® lahko pride do motenja drugih naprav in sistemov, letal in medicinskih naprav ter aparatov (npr. srčni spodbujevalnik, slušni aparati).** Prav tako ni mogoče povsem izključiti škodljivega vpliva na ljudi in živali v neposredni bližini. Računalnika s funkcijo Bluetooth® ne uporabljajte v bližini medicinskih naprav in aparatov, bencinskih črpalk in kemičnih instalacij ter na območjih z nevarnostjo eksplozije in na območjih razstreljevanja. Računalnika s funkcijo Bluetooth® ne uporabljajte v letalih. Izogibajte se dolgotrajni uporabi v neposredni bližini telesa.

- ▶ **Besedna znamka Bluetooth® kot tudi slikovne oznake (logotipi) so zaščitene blagovne znamke in last podjetja Bluetooth SIG, Inc. Vsaka uporaba te besedne znamke/slikovnih oznak s strani Bosch eBike Systems poteka z uporabo licence.**
- ▶ **Računalnik je opremljen z vmesnikom za radijsko povezavo. Upoštevajte lokalne omejitve uporabe, npr. na letalih ali v bolnišnicah.**
- ▶ **Preberite in upoštevajte varnostne napotke in navodila v vseh navodilih za uporabo sistema eBike ter v navodilih za svoje električno kolo.**

Varnostna navodila v povezavi z navigacijo

- ▶ **Med vožnjo ne načrtujte poti. Ustavite se in novi cilj vnesite le, ko stojite na mestu.** Če niste osredotočeni izključno na promet, obstaja tveganje nesreče.
- ▶ **Če vam navigacija predlaga pot, ki jo na podlagi svojih voznih sposobnosti prepoznate kot tvegano ali nevarno, prekinite to potovanje.** S pomočjo navigacijske naprave poiščite alternativno pot.
- ▶ **Tudi, če vam navigacija predlaga določeno pot, nikoli ne pozabite upoštevati prometnih znakov.** Gradbišč in časovno omejenih obvozov navigacijski sistem ne more upoštevati.
- ▶ **V nevarnih in nejasnih situacijah navigacije ne uporabljajte (zapore cest, obvozi itd.).** Vedno imejte pri sebi dodatne zemljevide in pripomočke za komunikacijo.

Opis in zmogljivost izdelka

Uporaba v skladu z namenom

Računalnik Nyon je predviden za krmiljenje Boschevega sistema eBike in za prikaz podatkov o vožnji.

Nyon kot navigacijski sistem ni primeren za druge namene uporabe (za pohodnike ali uporabo v avtomobilu).

Poleg tu navedenih funkcij je vsak čas mogoča tudi uvedba sprememb programske opreme, ki pripomorejo k odpravljanju napak in razširijo njeno funkcionalnost.

Komponente na sliki

Oštevilčenje prikazanih komponent se nanaša na prikaz na straneh s slikami na začetku navodil za uporabo. Vsi prikazi komponent kolesa (z izjemo pogonske enote, računalnika z upravljalno enoto, senzorja hitrosti ter ustreznih nosilcev) so shematski in se lahko razlikujejo od vašega električnega kolesa.

- 1 Upravljalni gumb
- 2 Tipka „Home“
- 3 Računalnik
- 4 Nosilec računalnika

- 5 Tipka na vklop/izklop računalnika
- 6 Tipka za luči kolesa
- 7 Senzor svetlosti
- 8 Doza USB
- 9 Zaščitni pokrovček USB-vhoda
- 10 Upravljalna enota
- 11 Upravljalni gumb na upravljalni enoti
- 12 Tipka „Home“ na upravljalni enoti
- 13 Tipka za zmanjšanje podpore
- 14 Tipka za povečanje podpore
- 15 Tipka za pomoč pri speljevanju/potiskanju „WALK“
- 16 Zaskočni mehanizem za računalnik
- 17 Blokirni vijak računalnika

Kabel za polnjenje USB (mikro A – mikro B)*

* ni na sliki, dobavljivo kot pribor

Tehnični podatki

Računalnik		Nyon
Številka artikla		1 270 020 915
Celoten notranji pomnilnik	GB	8
Maks. polnilni tok USB-priključka	mA	500
Polnilna napetost USB-priključka	V	5
Kabel za polnjenje USB ¹⁾		1 270 016 360
Delovna temperatura	°C	-5 ... +40
Temperatura skladiščenja	°C	-10 ... +50
Polnilna temperatura	°C	0 ... +40
Notranja litij-ionska akumulatorska baterija	V mAh	3,7 710
Vrsta zaščite ²⁾		IP x7 (vodotesno)
Podprti standardi WLAN		802.11b/g/n (2,4 GHz)
Brezžična povezava		
– Frekvenca	MHz	2 400 – 2 480
– Moč oddajanja	mW	< 100
Bluetooth®		
– Frekvenca	MHz	2 400 – 2 480
– Moč oddajanja	mW	< 10
Teža, pribl.	kg	0,2

1) ni vključen v običajen obseg dobave

2) pri zaprtem pokrovu vhoda USB

Izjava o skladnosti

Robert Bosch GmbH, Bosch eBike Systems potrjuje, da je tip radijske opreme Nyon 1 270 020 915 skladen z Direktivo 2014/53/EU. Celotno besedilo izjave EU o skladnosti je na voljo na naslednjem spletnem naslovu: <https://www.ebike-connect.com/conformity>

Montaža

Namestitev in odstranitev računalnika (glejte sliko A)

Za **namestitev** računalnik **3** potisnite v nosilec **4**.

Za **odstranitev** računalnika **3** pritisnite blokirni mehanizem **16** in ga potisnite iz nosilca **4**.

► Ko električno kolo parkirate, odstranite računalnik.

Računalnik je mogoče v nosilcu zavarovati tako, da ga ni mogoče odstraniti. V ta namen odstranite nosilec **4** s krmila. Namestite računalnik v nosilec. Blokirni vijak **17** (navoj M3, dolžina 8 mm) s spodnje strani privijte v za to predviden navoj na nosilcu. Nosilec ponovno namestite na krmilo.

Delovanje

Zagon

Pogoji

Sistem eBike je mogoče vključiti le, če so izpolnjeni naslednji pogoji:

- Nameščen je zadostno napolnjen akumulator eBike (glejte navodila za uporabo akumulatorja).
- Računalnik je pravilno nameščen v nosilec (glejte „Namestitev in odstranitev računalnika“, stran Slovensko – 2).

Vklop/izklop sistema eBike

Za **vklop** sistema eBike imate na voljo naslednje možnosti:

- Namestite računalnik v nosilec **4**.
- Ko sta nameščena računalnik in akumulator eBike, pritisnite tipko za vklop in izklop **5** računalnika.
- Ko je računalnik nameščen, pritisnite tipko za vklop/izklop akumulatorja električnega kolesa (nekateri proizvajalci električnih koles ne omogočijo dostopa do tipke za vklop/izklop akumulatorja; glejte navodila za uporabo akumulatorja).

Pogon se vključi, takoj ko začnete poganjati pedala (razen pri vključenih funkcijah pomoči pri potiskanju ali če je nivo podpore „OFF“). Moč motorja je odvisna od v računalniku nastavljenega nivoja podpore.

Takoj ko v načinu normalnega delovanja nehate poganjati pedala ali ko dosežete hitrost 25/45 km/h, se podpora s strani električnega kolesa izključi. Pogon se ponovno samodejno vključi, takoj ko začnete poganjati pedala in je hitrost manjša od 25/45 km/h.

Za **izklop** sistema eBike imate na voljo naslednje možnosti:

- Pritisnite in držite tipka za vklop in izklop **5** računalnika najmanj 1 sekundo.
- Akumulator električnega kolesa izklopite s tipko za vklop/izklop (nekateri proizvajalci električnih koles ne omogočijo dostopa do tipke za vklop/izklop akumulatorja; glejte navodila za uporabo akumulatorja).
- Odstranite računalnik iz nosilca.

Če pribl. 10 min ni zaznano delovanje pogona (npr. ker električno kolo miruje) ali če ni pritisnjena nobena tipka na sistemu Nyon, se sistem eBike zaradi varčevanja z energijo samodejno izključi.

Upravljalni sistem „Nyon“

Upravljalni sistem Nyon sestavljajo tri komponente:

- računalnik Nyon z upravljalno enoto
- aplikacija za pametne telefone „**Bosch eBike Connect**“
- spletni portal „**www.eBike-Connect.com**“

Številne nastavitve in funkcije je mogoče upravljati oz. uporabljati na vseh komponentah. Nekatere nastavitve in funkcije je mogoče upravljati zgolj z določenimi komponentami. Sinhronizacija podatkov je z internetno povezavo/povezavo Bluetooth® samodejna. V naslednji preglednici so navedene funkcije, ki so na voljo.

	Računalnik	Aplikacija za pametne telefone	Spletni portal
Prijava/registracija	✓	✓	✓
Spreminjanje nastavitev	✓	✓	✓
Merjenje podatkov o vožnji	✓		
Prikaz podatkov o vožnji v realnem času	✓		
Urejanje/analiza podatkov o vožnji		✓	✓
Nastavitev uporabniško določenih prikazov		✓	✓
Prikaz trenutne lokacije*	✓	✓	✓
Navigacija	✓		
Načrtovanje poti	✓	✓	✓
Prikaz preostalega dometa (s krogom, ki obkroža lokacijo)	✓		
Učinek treninga v realnem času	✓		
Pregled voženj		✓	✓
Statistika „ Dashboard “ (Instrumentna plošča)	✓	✓	✓
Nakup „funkcij Premium“		✓	

*GPS obvezen

Funkcije Premium

Standardne funkcije upravljalnega sistema „Nyon“ je mogoče nadgraditi z nakupom „funkcij Premium“ prek trgovine App Store za naprave Apple iPhone oz. trgovine Google Play Store za naprave z OS Android.

Poleg brezplačne aplikacije „**Bosch eBike Connect**“ je na voljo več plačljivih funkcij Premium. Podroben seznam aplikacij, ki so na voljo, najdete v spletni različici navodil za uporabo na spletnem naslovu „**www.Bosch-eBike.com/nyon-manual**“.

Pred uporabo računalnika

Nyon je dobavljen z delno napolnjenim akumulatorjem. Pred prvo uporabo je treba akumulatorsko baterijo sistema Nyon povsem napolniti prek USB-priključka (glejte „Napajanje računalnika“, stran Slovensko – 7) ali prek sistema električnega kolesa.

Če želite uporabljati vse funkcije upravljalnega sistema, ga morate dodatno registrirati na spletu.

Prijava na računalnik

- Vključite računalnik s tipko za vklop in izklop **5**.
- Z upravljalnim gumbom **1** izberite zeleni jezik (izberite, tako da pritisnete na gumb) ter sledite navodilom.

Za vklop sistema Nyon imate na voljo naslednje možnosti:

- **„TEST RIDE“ (TESTNA VOŽNJA)**
Testno vožnjo lahko opravite, ne da bi se morali prej prijaviti ali vnesti podatke. Po izklopu se vsi podatki o vožnji izbrišejo.
- **„SET UP“ (NASTAVI) > „OFFLINE“ (BREZ POVEZAVE)**
To je zelo kratek postopek registracije, omejen na sistem Nyon. Offline v tem primeru pomeni, da so podatki o vožnji in uporabniku shranjeni zgolj lokalno na računalniku. Sledite navodilom oz. izberite enega od predlaganih odgovorov. Vneseni podatki se po izklopu sistema Nyon ohranijo, vendar niso sinhronizirani s spletnim portalom ali aplikacijo za pametne telefone.
- **„SET UP“ (NASTAVI) > „ONLINE“ (S POVEZAVO) > „PHONE“ (TELEFON)**
To je popoln postopek registracije. Namestite Nyon na nosilec **4**, naložite aplikacijo „**Bosch eBike Connect**“ na svoj pametni telefon ter se registrirajte prek aplikacije. Po prijavi se podatki o vožnji shranijo in se sinhronizirajo z aplikacijo za pametne telefone ter spletnim portalom.
- **„SET UP“ (NASTAVI) > „ONLINE“ (S POVEZAVO) > „WI-FI“**
To je popoln postopek registracije. Premaknite se v območje sprejema omrežja WLAN. Namestite Nyon na nosilec **4**. Po izbiri omrežja ter vnosu uporabniškega imena in gesla se Nyon poveže z omrežjem WLAN po vaši izbiri in vas usmeri na spletni portal „**www.eBike-Connect.com**“, kjer lahko opravite registracijo. Podatki o vožnji se po prijavi shranijo in sinhronizirajo s spletnim portalom. Povezavo s pametnim telefonom lahko nato vzpostavite prek svojega Nyona („**Settings**“ (Nastavitve) > „**Connections**“ (Povezave) > „**Connect Smartphone**“ (Poveži pametni telefon)).

Registracija prek pametnega telefona in povezave Bluetooth®

Pametni telefon ni vključen v obseg dobave. Za registracijo s pametnim telefonom je potrebna internetna povezava, ki lahko glede na vašo pogodbo s ponudnikom povzroči stroške.

Tudi za sinhronizacijo podatkov med pametnim telefonom in spletnim portalom je potrebna internetna povezava.

Da bi lahko izkoristili vse funkcije računalnika, potrebujete pametni telefon z operacijskim sistemom Android različica 4.0.3 ali novejša ali iOS 8 in novejši. Seznam preizkušenih/odobrenih pametnih telefonov najdete v spletni različici navodil za uporabo na spletnem naslovu

„www.Bosch-eBike.com/nyon-manual“.

Z računalnikom je mogoče povezati tudi pametne telefone, ki niso vključeni na seznam, vendar ustrezajo navedenim zahtevam glede operacijskega sistema. Kljub temu ni mogoče zagotoviti popolne združljivosti s pametnimi telefoni, ki niso vključeni na seznam.

Iz spletne trgovine App Store za naprave Apple iPhone oz. Google Play Store za naprave z OS Android na svoj pametni telefon prenesite aplikacijo „**Bosch eBike Connect**“.

Zaženite aplikacijo „**Bosch eBike Connect**“ ter sledite navodilom. Podrobna navodila glede tega najdete v spletni različici navodil za uporabo na spletnem naslovu

„www.Bosch-eBike.com/nyon-manual“.

Če je aplikacija „**Bosch eBike Connect**“ aktivna in je vzpostavljena povezava Bluetooth® z vašim računalnikom, se podatki med računalnikom in pametnim telefonom sinhronizirajo samodejno.

Registracija na spletu

Za registracijo na spletu je potrebna internetna povezava.

Z brskalnikom odprite spletni portal „Bosch eBike Connect“ na spletnem naslovu „www.eBike-Connect.com“ ter sledite navodilom. Podrobna navodila glede tega najdete v spletni različici navodil za uporabo na spletnem naslovu

„www.Bosch-eBike.com/nyon-manual“.

Priziki in nastavitve računalnika

Opozorilo: Vse nastavitve zaslonkih prikazov in zaslonki prikazi na naslednjih straneh so v skladu s stanjem odobritve programske opreme. Ker se programska oprema Nyon posodobi večkrat na leto, se lahko zgodi, da se po posodobitvi nastavitve zaslonkih prikazov in/ali zaslonki prikazi rahlo spremenijo.

Zasnova upravljanja

Prizka je med vožnjo mogoče spremeniti prek upravljalne enote **10**. Tako lahko med vožnjo obe roki obdržite na krmilu.

Upravljalni elementi na računalniku zagotavljajo naslednje možnosti:

- S tipko za vklop in izklop **5** vključite oz. izključite računalnik.
- S tipko „**Home**“ (**2** ali **12**) preklopite v način delovanja, nastavljen v „**Settings**“ (**Nastavitve**) > „**My Nyon**“ (**Moj Nyon**).

- S tipko za luči kolesa **6** je mogoče vključiti oz. izključiti luči na kolesu.
- Z upravljalnim gumbom **1** se lahko pomaknete v ustrezen način delovanja. S pritiskom na upravljalni gumb **1** izberete zeleni element.

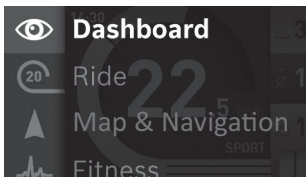

Če upravljalni gumb **1** pritisnete v levo, lahko namesto načina delovanja prikažete glavni meni in preklopite v glavni meni (glejte zgornjo sliko).

Če upravljalni gumb pri aktivnem načinu delovanja **1** pritisnete v desno, se prikaže trenutni zaslon z nastavitvenimi možnostmi za trenutni način delovanja. Z upravljalnim gumbom se pomaknite na željeno možnost ter jo izberite, tako da pritisnete upravljalni gumb **1**.

Namig: Če ste v aktivnem načinu delovanja, lahko s pritiskom upravljalnega gumba **1** navzgor ali navzdol neposredno preklopite v naslednji način delovanja.

Če je Nyon nameščen na električno kolo, se po vklopu prikaže način delovanja „**Ride**“ (**Vožnja**). Če Nyon ni nameščen na električno kolo, se prikaže način delovanja „**Dashboard**“ (**Instrumentna plošča**).

Glavni meni

Simbol	Način delovanja	Funkcija
	„ Dashboard “ (Instrumentna plošča)	Ta način delovanja prikazuje številne statistične podatke, stanje povezave in stanje sinhronizacije.
	„ Ride “ (Vožnja)	Ta način delovanja vam posreduje trenutne podatke o vožnji.
	„ Map & Navigation “ (Zemljevid in navigacija)	S tem načinom delovanja si lahko iz interneta prenesete zemljevide, ki so dostopni na Open Street Map (OSM). S temi zemljevidi lahko navigirate.
	„ Fitness “ (Vadba)	V tem načinu delovanja si lahko ogledate različne podatke o vadbi.
	„ Settings “ (Nastavitve)	V tem načinu delovanja lahko opravite osnovne nastavitve svojega računalnika.

Način delovanja „Dashboard“ (Instrumentna plošča)

Ta način delovanja prikazuje številne statistične podatke, stanje povezave in stanje sinhronizacije.

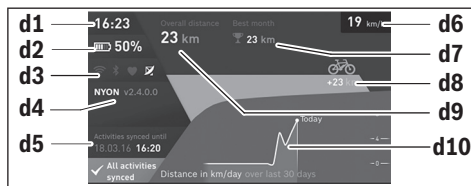

- d1** Ura
- d2** Prikaz stanja napolnjenosti akumulatorja eBike
- d3** Stanje povezave
- d4** Informacije o različici Nyona
- d5** Informacije o sinhronizaciji Nyona
- d6** Prikaz hitrosti/stanje lučke (pri nameščenem računalniku)
- d6** Prikaz napolnjenosti akumulatorske baterije računalnika (pri odstranjenem računalniku)
- d7** Največ prevoženih kilometrov v enem mesecu
- d8** Prevoženi kilometri v primerjavi s prejšnjim mesecem
- d9** Skupno število kilometrov
- d10** Število dnevno prevoženih kilometrov v zadnjih 30 dneh

Sinhronizirajo se:

- shranjene poti in kraji
- uporabniški zasloni in načini kolesarjenja
- Uporabniške nastavitve

Sinhronizacija se izvede prek omrežja WLAN ali povezave Bluetooth®. Če sta oba načina povezave deaktivirana, prejmete ustrezno sporočilo o napaki.

Način delovanja „Ride“ (Vožnja)

Ta način delovanja vam posreduje trenutne podatke o vožnji.



- r1** Ura
- r2** Lastna moč poganjanja
- r3** Hitrost

- r4** Zmogljivost motorja
- r5** Prikaz ravni podpore
- r6** Priporočilo za spremembo prestave/prikaži eShift
- r7** Števec dnevno prevoženih kilometrov
- r8** Povprečna hitrost
- r9** Preostali domet
- r10** Prikaz stanja napolnjenosti akumulatorja eBike

Način delovanja „Map & Navigation“ (Zemljevid in navigacija)

S tem načinom delovanja si lahko iz interneta prenesete zemljevide, ki so dostopni na Open Street Map (OSM). S temi zemljevidi lahko navigirate.

Lokalne zemljevide na računalnik namesti prodajalec. Po potrebi lahko prek aplikacije za pametne telefone „**Bosch eBike Connect**“ na svoj računalnik prenesete dodatne zemljevide. Podrobna navodila glede tega najdete v spletni različici navodil za uporabo na spletnem naslovu „www.Bosch-eBike.com/nyon-manual“.

Ko je na voljo aktivna povezava WLAN, si lahko prek „**Settings**“ (Nastavitve) > „**Map & Navigation**“ (Zemljevid in navigacija) > „**Map Manager**“ (Upravljalnik zemljevidov) neposredno na Nyon naložite poljubne zemljevide.

Ko vključite Nyon, začne naprava s iskanjem satelitov za sprejem GPS-signalov. Takoj ko najde zadostno število satelitov, se v načinu delovanja „**Map & Navigation**“ (Zemljevid in navigacija) prikaže trenutna lokacija na zemljevidu. Iskanje satelitov lahko v neugodnih vremenskih pogojih ali pri neugodnih lokacijah traja nekoliko dlje. Če Nyon dalj časa ne najde satelitov, ga zaženite na novo.

Če upravljalni gumb **1** pritisnete v desno, lahko z izbiro podmenija na desnem robu spremenite nastavitve približanja zemljevida, prikažete domet akumulatorja eBike ali izberete eno od možnosti navigacije. Nastavitev približanja zemljevida lahko spremenite tudi s pritiskom na upravljalni gumb.

Osnoven preostali domet akumulatorske baterije lahko povečate s funkcijo Premium „**Topo operating range**“ (Topo doseg). Pri funkciji „**Topo operating range**“ (Topo doseg) se preostali domet akumulatorske baterije izračuna in prikaže ob upoštevanju topografskih danosti. Izračun topografskega dosega se razteza na največ 100 km. Podrobna navodila glede tega najdete v spletni različici navodil za uporabo na spletnem naslovu „www.Bosch-eBike.com/nyon-manual“.

Pod „**Points of Interest**“ (Znamenitosti) lahko najdete tudi najbližjo delavnico „**Bosch eBike experts**“. Ko izberete trgovca, sistem preračuna pot do tja in vam jo ponudi.

Po izbiri cilja (mesto, ulica, hišna številka) dobite na izbiro 3 različne poti („**Scenic**“ (**S** poudarkom na pokrajini), „**Fast**“ (**H**itro) in „**MTB**“ (**M**ountain**b**ike)), izmed katerih lahko eno izberete. Poleg tega lahko izberete vožnjo domov, enega izmed zadnjih ciljev ali pobrskeate po shranjenih krajih in poteh. (Podrobna navodila glede tega najdete v spletni različici navodil za uporabo na spletnem naslovu „www.Bosch-eBike.com/nyon-manual“.) Izbrana pot se pojavi na ekranu, kot je prikazano na naslednji sliki.

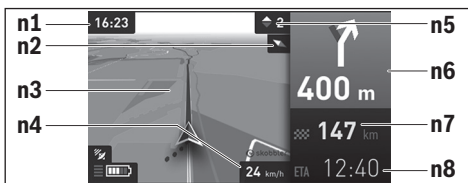

- n1 Ura
- n2 Kompas
- n3 Zemljevid
- n4 Hitrost
- n5 Priporočilo za spremembo prestave
- n6 Obvestilo o potrebnem zavijanju in ustrezna razdalja
- n7 Razdalja do cilja
- n8 Predviden čas prihoda na cilj

Če je navigacija aktivna, se navodila za pot (npr. polovični zavoj v levo čez 50 m) prikazujejo tudi v drugih načinih delovanja.

Z desnim klikom na upravljalni gumb lahko priključite tudi višinski prikaz svoje poti. Zemljevid lahko s funkcijo približevanja premaknete in tako raziščete okolico.

Če prekinete navigirano pot in po tem odprete „**Map & Navigation**“ (**Zemljevid in navigacija**), vas sistem vpraša, če želite navigacijo nadaljevati. Če nadaljujete navigacijo, vas bo sistem pripeljal do zadnjega cilja.

Poti GPX, ki jih uvozite na spletnem portalu, se prek povezave Bluetooth® ali omrežja WLAN prenesejo na vaš Nyon. Te poti lahko po potrebi odprete. Če ste v bližini poti, vas sistem lahko vodi do začetne točke ali pa z navigiranjem začnete s trenutnega mesta.

Če uporabljate vmesne cilje, vas sistem s sporočilom obvesti, ko dosežete vmesni cilj.

Nyon kot navigacijski sistem ni primeren za druge namene uporabe (za pohodnike ali uporabo v avtomobilu).

Pri temperaturah pod 0 °C je treba upoštevati večja odstopanja pri meritvi nadmorske višine.

Način delovanja „Fitness“ (Vadba)

V tem načinu delovanja si lahko ogledate različne podatke o vadbi.

Na podlagi aktivnostne ravni, določene pri registraciji, se prikaže vpliv vaših dosedanjih dejavnosti na vašo vzdržljivost (učinek treninga).

Za preverjanje srčnega utripa lahko uporabljate prsni pas, ki ga lahko prek povezave Bluetooth® povežete z računalnikom Nyon.

Združljivi modeli so navedeni v spletni različici navodil za uporabo na spletnem naslovu

„www.Bosch-eBike.com/nyon-manual“.

Prsni pas ni vključen v obseg dobave.



- f1 Ura
 - f2 Trenutna zmogljivost/srčni utrip*
 - f3 Prikaz trenutnega učinka treninga
 - f4 Učinek treninga
 - f5 Porabljene kilokalorije
 - f6 Trenutna frekvenca poganjanja
 - f7 Trenutna hitrost
 - f8 Trajanje
- *Pri uporabi prsnega pasu za merjenje srčnega utripa (ni vključen v obseg dobave) je namesto zmogljivosti prikazan trenuten srčni utrip.

Prek podmenijev lahko ponastavite povprečne vrednosti in preklopite na individualno prilagojene prikaze. Podrobna navodila glede tega najdete v spletni različici navodil za uporabo na spletnem naslovu

„www.Bosch-eBike.com/nyon-manual“.

Način delovanja „Settings“ (Nastavitve)

V tem načinu delovanja lahko opravite osnovne nastavitve svojega računalnika.

Opozorilo: Nekatere osnovne nastavitve je mogoče spremeniti zgolj, ko je Nyon nameščen v nosilec 4.

Za preklp v meni „**Settings**“ (**Nastavitve**), v glavnem meniju pritisnite upravljalni gumb **1** navzdol, dokler se ne prikaže „**Settings**“ (**Nastavitve**).

Namig: Če upravljalni gumb dlje časa držite navzdol, se prav tako pomaknete v meni „**Settings**“ (**Nastavitve**).

Opravite lahko naslednje nastavitve:

- **„Connections“ (Povezave):** nastavite lahko povezavo Bluetooth®, novo povezavo s pametnim telefonom, brezžično internetno povezavo ali merilnik srčnega utripa. Ko vključite način za brezžično povezavo, Nyon poišče omrežja, ki so na voljo. Prikaže se seznam najdenih omrežij. Z upravljalnim gumbom **1** izberite želeno omrežje ter vnesite geslo.
- **„Map & Navigation“ (Zemljevid in navigacija):** tukaj lahko konfigurirate prikaz zemljevida in vključite samodejno prilagoditev prikaza glede na svetlost okolice.
- **„My Profile“ (Moj profil):** tukaj lahko odprete prikaz aktivnega uporabnika.
- **„My eBike“ (Moj eBike):** ko je Nyon nameščen v nosilec, lahko s strani proizvajalca prednastavljeno vrednost obsega kolesa spremenite za $\pm 5\%$. Proizvajalec kolesa ali prodajalec kolesa lahko termin servisa določi na podlagi časa delovanja in/ali časovnega obdobja. Pod **„Service“** je prikazan termin za naslednji servis. Pod **„Shift Recommendation“ (Priporočilo menjave prestave)** lahko vklopite oz. izklopite prikaz priporočila za spremembo prestave. Če je vaše kolo eBike opremljeno s sistemom **„eShift“**, lahko tu nastavljate tudi sistem eShift. Na strani z informacijami o sistemu vam je na voljo pregled uporabljenih komponent kolesa eBike. Za vsako komponento se prikažejo serijska številka, različica strojne opreme, različica programske opreme in drugi podatki, pomembni za posamezno komponento. Trenutno stanje napolnjenosti vstavljenе akumulatorske baterije eBike je prikazano v menijski točki **„Battery status“ (Stanje napolnjenosti baterije)**.
- **„My Nyon“ (Moj Nyon):** tukaj lahko iščete posodobitve, nastavite tipko Domov, vključite funkcijo, ki števec, število dnevno prevoženih kilometrov, porabljene kalorije in povprečne vrednosti vsako noč samodejno ponastavi na „0“, ali Nyon vrnete na tovarniške nastavitve. Pod **„Automatic brightness“ (Samodejna svetlost)** lahko samodejno prilagodite svetlost zaslona. Če se želite prilagoditi vremenskim razmeram, lahko pod **„Altitude correction“ (Popravek nadmorske višine)** prikazano vrednost prilagodite na dejansko višino.
- **„Region & Language“ (Območje in jezik):** izbirate lahko med prikazom hitrosti in razdalje v kilometrih ali miljih, med 12- ali 24-urnim prikazom časa, izberete časovni pas in zeleni jezik. Sistem trenuten čas samodejno prevzame iz GPS-signala.
- V točki menija **„Help“ (Pomoč)** lahko najdete določene odgovore na pogosto zastavljena vprašanja, kontaktne informacije, pravne nasvete ter informacije o sistemu in licencah.

Prikazi stanja

Vedno niso prikazni vsi prikazi stanja, kar je odvisno od prikazanega načina delovanja. Prikazi z glavnega zaslona niso ponovljeni. Položaji prikazov se lahko razlikujejo. Ko vzamete računalnik iz držala, se namesto prikaza luči kolesa pokaže napolnjenost akumulatorske baterije sistema Nyon.

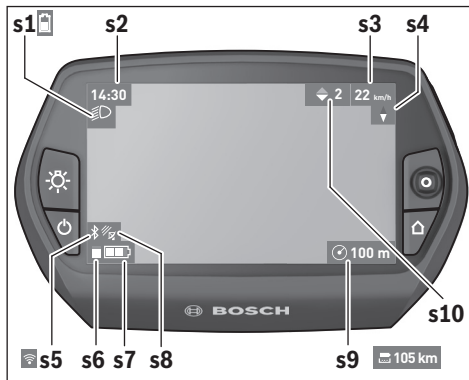

- s1** Prikaz luči kolesa/prikaz napolnjenosti akumulatorske baterije sistema Nyon
- s2** Prikaz časa
- s3** Prikaz hitrosti
- s4** Prikaz smeri neba „sever“
- s5** Prikaz povezave Bluetooth®/brezžične povezave
- s6** Prikaz ravni podpore
- s7** Prikaz stanja napolnjenosti akumulatorja eBike
- s8** Prikaz GPS-signala
- s9** Prikaz povečanja/preostalega dometa
- s10** Priporočilo za spremembo prestave

Napajanje računalnika

Če je računalnik nameščen v nosilec **4** in če je na električno kolo nameščen zadostno napolnjen akumulator ter je sistem eBike vključen, je akumulatorska baterija sistema Nyon napajana prek akumulatorja eBike.

Če računalnik odstranite iz nosilca **4**, je sistem napajen prek akumulatorske baterije sistema Nyon. Če je akumulatorska baterija sistema Nyon skoraj prazna, se na zaslonu prikaže opozorilo.

Za polnjenje akumulatorske baterije sistema Nyon ponovno namestite računalnik v nosilec **4**. Upoštevajte, da se sistem eBike po 10 minutah brez aktiviranja samodejno izključi, razen če poteka polnjenje akumulatorja eBike. V tem primeru se konča tudi polnjenje akumulatorske baterije sistema Nyon.

Računalnik lahko napolnite tudi prek USB-priključka. V ta namen odprite zaščitni pokrovček **9**. Povežite USB-vhod **8** računalnika z mikro USB-kablom z navadnim USB-polnilnikom (ni vključen v standarden obseg dobave) ali USB-priključkom osebnega računalnika (polnilna napetost 5 V, maks. polnilni tok. 500 mA).

Opozorilo: Če Nyon med polnjenjem izključite, ga je mogoče vključiti šele, ko odstranite kabel USB (velja samo za 1 270 020 907).

Če računalnik odstranite iz nosilca **4**, ostanejo vse vrednosti funkcij shranjene in jih je mogoče ponovno prikazati.

Datum in čas sta brez ponovnega polnjenja akumulatorske baterije sistema Nyon shranjena največ 6 mesecev. Ko sistem ponovno vključite, se datum in ura po uspešni določitvi lokacije s sistemom GPS nastavi ponovno.

Opozorilo: Da bi dosegli čim daljšo življenjsko dobo akumulatorske baterije sistema Nyon, jo napolnite vsakih šest mesecev.

Vklop/izklop računalnika

Za **vklop** računalnika pritisnite tipko za vklop in izklop **5**.

Za **izklop** računalnika tipko za vklop in izklop **5** držite več kot 1 sekundo.

Ko napravo Nyon vzamete iz držala in če ne pritisnete nobene tipke, se Nyon po 5 minutah preklopi v način varčevanja z energijo (izklopljena osvetlitev zaslona), po nadaljnjih 5 minutah pa se samodejno izklopi.

Ponastavitev sistema Nyon

Če sistema Nyon proti pričakovanjem več ni mogoče upravljati, ga lahko resetirate, tako da **hkrati** pritisnete tipke **1**, **2**, **5** in **6**. Napravo resetirajte zgolj, če je to zares potrebno, saj se lahko ob resetiranju izbriše več nastavitev.

Prikaz napoljenosti akumulatorja

Prikaz napoljenosti akumulatorja **r10 (s7)** prikazuje napoljenost akumulatorja električnega kolesa. Napoljenost akumulatorske baterije sistema Nyon je mogoče preveriti na prikazu **s1**. Napoljenost akumulatorja eBike prikazujejo tudi LED-diode na samem akumulatorju.

Na prikazu **r10** vsaka črtica ustreza približno 20 % napoljenosti:

 Akumulator eBike je povsem napolnjen.

 Akumulator eBike je treba napolniti.

 Napoljenost za podporo pri vožnji je premajhna in podpora bo postopoma izključena. Preostala energija je na voljo za luči kolesa in računalnik. Napoljenost akumulatorja eBike zadostuje še za približno 2 uri delovanja luči na kolesu. Drugi porabniki (npr. samodejni menjalnik, polnjenje zunanijh naprav na USB-priključku) pri tem niso upoštevani.

Če računalnik odstranite iz nosilca **4**, se shrani nazadnje prikazano stanje napoljenosti akumulatorja.

Nastavitev ravni podpore

Na upravljalni enoti **10** lahko nastavite raven podpore pogona pri poganjanju električnega kolesa. Raven podpore lahko kadar koli spremenite, tudi med vožnjo.

Opozorilo: Pri nekaterih izvedbah je raven podpore tovarniško nastavljena in je ni mogoče spreminjati. Prav tako je mogoče, da je na voljo manjša podpora, kot je navedeno.

Če proizvajalec na kolesu eBike nastavi način „eMTB Mode“, se raven podpore „SPORT“ nadomesti z načinom „eMTB“. V načinu „eMTB Mode“ se faktor podpore in vrtilni moment dinamično prilagodita glede na moč poganjanja pedal. Način „eMTB Mode“ je na voljo samo za pogone Performance Line CX.

Na voljo so naslednje največje ravni podpore:

- „OFF“: podpora motorja je izključena, električno kolo lahko poganjate zgolj s pedali kot navadno kolo. Pomoči pri potiskanju na tem nivoju podpore ni mogoče vključiti.
- „ECO“: učinkovita podpora za maksimalno učinkovitost in največji dolet
- „TOUR“: enakomerna podpora za turne vožnje z velikim doletom
- „SPORT“/„eMTB“: „SPORT“: zmogljiva podpora za športno vožnjo po hribovitih poteh ter za vožnjo po mestu „eMTB“: optimalna podpora na vsakem terenu, športno speljevanje, izboljšana dinamika, izjemna zmogljivost.
- „TURBO“: maksimalna podpora tudi pri intenzivnem poganjanju, za športno vožnjo

Za **povečanje** podpore pritisnite tipko „+“ **14** na upravljalni enoti, dokler se na zaslону **r5** ne prikaže zelena raven podpore, za **zmanjšanje** pritisnite tipko „-“ **13**.

Na zaslону se prikaže moč motorja **r4**. Največja moč motorja je odvisna od izbrane ravni podpore.

Če računalnik odstranite iz nosilca **4**, se shrani nazadnje prikazana raven podpore, prikaz **r4** moči motorja ostane prazen.

Vklop/izklop pomoči pri potiskanju

Pomoč pri potiskanju vam lahko olajša potiskanje električnega kolesa. Ko je ta funkcija vključena, je hitrost odvisna od izbrane prestave in lahko doseže največ 6 km/h. Nižja kot je izbrana prestava, nižja je tudi hitrost pri vključeni funkciji pomoči pri potiskanju (pri polni moči).

► **Funkcijo pomoči pri potiskanju se sme uporabljati izključno pri potiskanju električnega kolesa.** Če kolesa električnega kolesa pri funkciji pomoči pri potiskanju nima, jo stika s tlemi, obstaja nevarnost poškodb.

Za **vklop** pomoči pri potiskanju kratko pritisnite tipko „WALK“ na svojem računalniku. Po vklopu pritisnite v 3 sekundah tipko „+“ in jo držite pritisnjeno. Vključi se pogon električnega kolesa.

Pomoč pri potiskanju se **izključi** v naslednjih primerih:

- Tipko „+“ **14** izpustite,
- če se kolesa električnega kolesa blokirajo (npr. zaradi zaviranja ali trka ob oviro),
- hitrost preseže 6 km/h.

Ko izpustite tipko „+“, je pomoč pri potiskanju v pripravljenosti še 3 sekunde. Če v tem času znova pritisnete tipko „+“, se pomoč pri potiskanju znova aktivira.

Opozorilo: Pri nekaterih sistemih se lahko pomoč pri potiskanju sproži neposredno s pritiskom tipke „WALK“.

Opozorilo: Pomoči pri potiskanju na nivoju podpore „OFF“ ni mogoče vključiti.

Prikaz kode napake

Komponente sistema eBike se ves čas samodejno preverjajo. V primeru napake se na računalniku prikaže ustrezna koda napake.

Pogon se glede na vrsto napake po potrebi samodejno izključi. Kljub temu je mogoče vedno nadaljevati z vožnjo brez pod-

Vklop/izklop luči na kolesu

Pri izvedbah, pri katerih je vozna luč napajana prek sistema eBike, je mogoče prek računalnika s tipko **6** istočasno vključiti in izključiti sprednjo in zadnjo luč.

Pri vključenih lučih je prikazan simbol luči **s1**.

Vklop in izklop luči ne vpliva na osvetlitev zaslona.

eShift (opcijsko)

eShift je vključitev elektronskih prestavnih sistemov v sistem eBike. Komponente eShift je proizvajalec električno povezal s pogonsko enoto. Upravljanje elektronskih sistemov za prestavljanje je opisano v navodilih za uporabo.

pore pogona. Pred nadaljnji vožnjami je treba električno kolo preveriti.

► **Vsa popravila naj opravi zgolj pooblaščen prodajalec koles.**

Koda	Vzrok	Pomoč
410	Ena ali več tipk računalnika je blokiranih.	Preverite, ali so tipke zataknjene, npr. zaradi vdora umazanije. Po potrebi tipke očistite.
414	Težava s povezavo upravljalne enote	Poskrbite za pregled priključkov in povezav
418	Ena ali več tipk upravljalne enote je blokiranih.	Preverite, ali so tipke zataknjene, npr. zaradi vdora umazanije. Po potrebi tipke očistite.
419	Napaka pri konfiguraciji	Ponovno zaženite sistem. Če je težava prisotna še naprej, se obrnite na svojega trgovca za Boschev sistem eBike.
422	Težava s povezavo pogonske enote	Poskrbite za pregled priključkov in povezav
423	Težava s povezavo akumulatorja eBike	Poskrbite za pregled priključkov in povezav
424	Napaka v komunikaciji med komponentami	Poskrbite za pregled priključkov in povezav
426	Notranja napaka prekoračitve časa	Ponovno zaženite sistem. Če je težava prisotna še naprej, se obrnite na svojega trgovca za Boschev sistem eBike. Ko je prisotna ta napaka, v meniju osnovnih nastavitev ni mogoče prikazati in prilagoditi obsega koles.
430	Baterija računalnika je prazna	Napolnite računalnik (v nosilcu ali prek USB-priključka)
431	Napaka zaradi različice programske opreme	Ponovno zaženite sistem. Če je težava prisotna še naprej, se obrnite na svojega trgovca za Boschev sistem eBike.
440	Notranja napaka pogonske enote	Ponovno zaženite sistem. Če je težava prisotna še naprej, se obrnite na svojega trgovca za Boschev sistem eBike.
450	Notranja napaka programske opreme	Ponovno zaženite sistem. Če je težava prisotna še naprej, se obrnite na svojega trgovca za Boschev sistem eBike.
460	Napaka na priključku USB	Odstranite kabel iz priključka USB na računalniku. Če je težava prisotna še naprej, se obrnite na svojega trgovca za Boschev sistem eBike.
490	Notranja napaka računalnika	Poskrbite za pregled računalnika
500	Notranja napaka pogonske enote	Ponovno zaženite sistem. Če je težava prisotna še naprej, se obrnite na svojega trgovca za Boschev sistem eBike.

Koda	Vzrok	Pomoč
502	Napaka luči na kolesu	Preverite luč in pripadajoče kable. Ponovno zaženite sistem. Če je težava prisotna še naprej, se obrnite na svojega trgovca za Boschov sistem eBike.
503	Napaka senzorja hitrosti	Ponovno zaženite sistem. Če je težava prisotna še naprej, se obrnite na svojega trgovca za Boschov sistem eBike.
510	Notranja napaka senzorja	Ponovno zaženite sistem. Če je težava prisotna še naprej, se obrnite na svojega trgovca za Boschov sistem eBike.
511	Notranja napaka pogonske enote	Ponovno zaženite sistem. Če je težava prisotna še naprej, se obrnite na svojega trgovca za Boschov sistem eBike.
530	Napaka akumulatorja	Izključite električno kolo, odstranite akumulator eBike in ga ponovno vstavite. Ponovno zaženite sistem. Če je težava prisotna še naprej, se obrnite na svojega trgovca za Boschov sistem eBike.
531	Napaka pri konfiguraciji	Ponovno zaženite sistem. Če je težava prisotna še naprej, se obrnite na svojega trgovca za Boschov sistem eBike.
540	Napaka temperature	Električno kolo je izven dovoljenega temperaturnega območja. Izključite sistem eBike, da pogonsko enoto ohladite ali segrejete na dovoljeno temperaturo. Ponovno zaženite sistem. Če je težava prisotna še naprej, se obrnite na svojega trgovca za Boschov sistem eBike.
550	Zazanjan je bil nedovoljen porabnik.	Odstranite porabnik. Ponovno zaženite sistem. Če je težava prisotna še naprej, se obrnite na svojega trgovca za Boschov sistem eBike.
580	Napaka zaradi različice programske opreme	Ponovno zaženite sistem. Če je težava prisotna še naprej, se obrnite na svojega trgovca za Boschov sistem eBike.
591	Napaka pri preverjanju pristnosti	Izključite sistem eBike. Odstranite akumulator in ga ponovno namestite. Ponovno zaženite sistem. Če je težava prisotna še naprej, se obrnite na svojega trgovca za Boschov sistem eBike.
592	Nezdružljive komponente	Namestite združljiv prikazovalnik. Če je težava prisotna še naprej, se obrnite na svojega trgovca za Boschov sistem eBike.
593	Napaka pri konfiguraciji	Ponovno zaženite sistem. Če je težava prisotna še naprej, se obrnite na svojega trgovca za Boschov sistem eBike.
595, 596	Napaka v komunikaciji	Preverite električno napeljavo do menjalnika in ponovno zaženite sistem. Če je težava prisotna še naprej, se obrnite na svojega trgovca za Boschov sistem eBike.
602	Notranja napaka akumulatorja med polnjenjem	Odstranite polnilnik z akumulatorja. Ponovno zaženite sistem eBike. Ponovno priključite polnilnik v akumulator. Če je težava prisotna še naprej, se obrnite na svojega trgovca za Boschov sistem eBike.
602	Notranja napaka akumulatorja	Ponovno zaženite sistem. Če je težava prisotna še naprej, se obrnite na svojega trgovca za Boschov sistem eBike.
603	Notranja napaka akumulatorja	Ponovno zaženite sistem. Če je težava prisotna še naprej, se obrnite na svojega trgovca za Boschov sistem eBike.
605	Napaka temperature akumulatorja	Električno kolo je izven dovoljenega temperaturnega območja. Izključite sistem eBike, da pogonsko enoto ohladite ali segrejete na dovoljeno temperaturo. Ponovno zaženite sistem. Če je težava prisotna še naprej, se obrnite na svojega trgovca za Boschov sistem eBike.
605	Napaka temperature akumulatorja med polnjenjem	Odstranite polnilnik z akumulatorja. Počakajte, da se akumulator ohladi. Če je težava prisotna še naprej, se obrnite na svojega trgovca za Boschov sistem eBike.
606	Zunanja napaka akumulatorja	Preverite povezavo s kablji. Ponovno zaženite sistem. Če je težava prisotna še naprej, se obrnite na svojega trgovca za Boschov sistem eBike.

Koda	Vzrok	Pomoč
610	Napaka napetosti akumulatorja	Ponovno zaženite sistem. Če je težava prisotna še naprej, se obrnite na svojega trgovca za Boschov sistem eBike.
620	Napaka polnilnika	Zamenjajte polnilnik. Obrnite na svojega trgovca za Boschov sistem eBike.
640	Notranja napaka akumulatorja	Ponovno zaženite sistem. Če je težava prisotna še naprej, se obrnite na svojega trgovca za Boschov sistem eBike.
655	Večkratna napaka akumulatorja	Izključite sistem eBike. Odstranite akumulator in ga ponovno namestite. Ponovno zaženite sistem. Če je težava prisotna še naprej, se obrnite na svojega trgovca za Boschov sistem eBike.
656	Napaka zaradi različice programske opreme	Obrnite na svojega trgovca za Boschov sistem eBike, da bo posodobil programsko opremo.
7xx	Napaka menjalnika	Prosimo, upoštevajte proizvajalčeva navodila za uporabo menjalnika.
Ni prikaza	Notranja napaka računalnika	Ponovno zaženite sistem eBike, tako da ga izključite in ponovno vključite.

Napajanje zunanijh naprav prek USB-priključka

S pomočjo priključka USB lahko upravljate oz. polnite večino naprav, ki jih je mogoče oskrbovati preko USB (npr. različne mobilne telefone).

Pogoj za napajanje je, da je sta na električnem kolesu nameščena računalnik in zadostno napolnjen akumulator.

Odpriete zaščitni pokrovček **9** priključka USB na računalniku. S kablom za polnjenje USB mikro A – mikro B (ki vam je na voljo pri prodajalcu Boschovih električnih koles) povežite priključek USB zunanje naprave z vhodom USB **8** na računalniku.

Ko porabnik odklopite, morate priključek USB znova skrbno pokriti z zaščitnim pokrovčkom **9**.

► **Povezava USB ni vodoodporna vtična zveza. Pri vožnji v dežju ne sme biti priključena nobena zunanja naprava, priključek USB pa mora biti popolnoma pokrit z zaščitnim pokrovčkom 9.**

Opozorje: Porabniki, priključeni na sistem Nyon, lahko zmanjšajo domet električnega kolesa.

Pojasnila glede vožnje s sistemom eBike

Skrbno ravnanje z električnim kolesom

Upoštevajte delovne temperature in temperature skladiščenja, ki veljajo za komponente električnega kolesa. Zaščitite pogonsko enoto, računalnik in akumulator pred ekstremnimi temperaturami (npr. pred intenzivnim soncem brez hkratnega zračenja). Ekstremne temperature lahko poškodujejo komponente (predvsem akumulator).

Poskrbite, da bo zaslon vaše naprave Nyon vedno čist. Če je zaslon umazan, lahko pride do napačnega prepoznavanja svetlosti. V navigacijskem načinu je lahko preklon med dnevom/nočjo napačen.

Zaradi nenadne spremembe pogojev v okolici se lahko steklo orosi na notranji strani. Temperatura se kmalu izravna in kondenz izgine.

Vzdrževanje in servisiranje

Vzdrževanje in čiščenje

Nobene komponente, vključno s pogonsko enoto, ne potopite v vodo in je ne čistite z vodo pod pritiskom.

Za čiščenje računalnika uporabljajte mehko krpo, ki ste jo navlažili z vodo. Ne uporabljajte čistilnih sredstev.

Sistem eBike je treba vsaj enkrat letno tehnično preveriti (med drugimi mehaniko, zadnjo različico systemske programske opreme).

Dodatno lahko proizvajalec kolesa ali prodajalec kolesa termin servisa določi na podlagi časa delovanja in/ali časovnega obdobja. V tem primeru vam računalnik po vsakem vklopu 4 sekunde prikazuje datum termina za servis.

Za servis ali popravila na električnem kolesu se obrnite na pooblaščenega prodajalca s kolesi.

► **Vsa popravila naj opravi zgolj pooblaščen prodajalec koles.**

Servis in svetovanje o uporabi

Glede vseh vprašanj o sistemu eBike in njegovih komponentah se obrnite na pooblaščenega prodajalca koles.

Kontaktne podatke pooblaščenih prodajalcev koles najdete na spletni strani www.bosch-ebike.com

Transport

► **Če električnega kolesa ne prevažate v avtomobilu, ampak npr. na prtlačniku za kolo, snemite računalnik in PowerPack, da tako preprečite poškodbe.**

Odlaganje



Pogonsko enoto, računalnik z upravljalno enoto, akumulator, senzor hitrosti, pribor in embalažo oddajte v okolju prijazno recikliranje.

Električnih koles in njihovih komponent ne odvrzite med gospodinjske odpadke!

Samo za države EU:



V skladu z Direktivo 2012/19/EU se morajo električne naprave, ki niso več v uporabi ter v skladu z Direktivo 2006/66/ES se morajo okvarjene ali obrabljene akumulatorske baterije/baterije zbirati ločeno in jih okolju prijazno reciklirati.

Akumulatorsko baterijo, ki je vgrajena v računalnik, je dovoljeno odstraniti samo z namenom, da je odvržete med odpadke. Če odprete ohišje, lahko računalnik uničite.

Akumulatorske baterije in računalnike, ki niso več uporabni, oddajte pooblaščenemu prodajalcu koles.

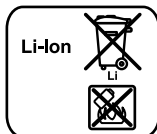

Litij-ionska tehnologija:

Prosimo, upoštevajte opozorila v razdelku „Transport“, stran Slovensko – 11.

Pridržujemo si pravico do sprememb.

Upute za sigurnost

Opće upute za sigurnost



Pročitajte sve sigurnosne napomene i upute. Nepoštivanje sigurnosnih napomena moglo bi uzrokovati strujni udar, požar i/ili teške ozljede.

Sačuvajte sve sigurnosne napomene i upute za buduću primjenu.

Pojam »baterija« koji se koristi u ovim uputama za uporabu, odnosi se na sve originalne Bosch eBike baterije.

- ▶ **Neka vam prikaz na putnom računalu ne odvraća pozornost.** Ako niste usredotočeni isključivo na promet, postoji opasnost od nesreće. Ako želite unijeti promjenu režima rada u putno računalo, zaustavite se i unesite odgovarajuće podatke.
- ▶ **Prije nego što počnete s bilo kojim programom treninga, zatražite savjet liječnika glede opterećenja koja možete podnijeti.** Samo na ovaj način ćete izbjeći moguće opterećenje.
- ▶ **Prilikom korištenja senzora broja otkucaja srca, prikazani broj otkucaja srca može biti netočan zbog elektromagnetskih smetnji.** Prikazani broj otkucaja srca služi samo za orijentaciju. Ne preuzimamo odgovornost za posljedice uslijed netočno prikazanog broja otkucaja srca.
- ▶ **Ne otvarajte putno računalo Nyon.** Otvaranjem možete oštetiti putno računalo Nyon, a tada gubite jamstvo.
- ▶ **Putno računalo ne upotrebljavajte kao ručku.** Ako e-bicikl podignete držeći putno računalo, možete nepovratno oštetiti putno računalo.
- ▶ **Nyon nije medicinsko-tehnički proizvod.** Prikazane vrijednosti u načinu rada »Fitness« (Vježbanje) mogu odstupati od stvarnih vrijednosti.
- ▶ **Putno računalo Nyon upotrebljavajte samo s pripadajućom upravljačkom jedinicom koja ima svoj joystick.** Joystick na upravljačkoj jedinici ima iste funkcije kao i joystick na putnom računalu.
- ▶ **Oprez! Pri uporabi putnog računala s Bluetooth® može se pojaviti smetnja kod drugih uređaja i sustava, zrakoplova i medicinskih uređaja (npr. elektrostimulator srca, slušni aparati).** Također nije moguće isključiti niti oštećenja kod ljudi i životinja koji se nalaze u neposrednoj blizini. Nemojte koristiti putno računalo s Bluetooth® u blizini medicinskih uređaja, benzinskih postaja, kemijskih postrojenja, područja u kojima postoji opasnost od eksplozije ili eksploziva. Nemojte koristiti putno računalo s Bluetooth® u zrakoplovima. Izbjegavajte rad tijekom dužeg vremenskog razdoblja u neposrednoj blizini tijela.

- ▶ **Bluetooth® slovni znak kao i grafički simbol (logotipovi) su registrirane trgovačke marke i vlasništvo Bluetooth SIG, Inc. Tvrtka Bosch eBike Systems ima licenciju za svako korištenje ovog slovnog znaka/ grafičkog simbola.**
- ▶ **Putno računalo je opremljeno radijskim sučeljem. Potrebno je uvažavati propise o ograničenju korištenja, npr. u zrakoplovima ili bolnicama.**
- ▶ **Pročitajte i pridržavajte se sigurnosnih napomena i uputa u svim uputama za uporabu eBike sustava te u uputama za uporabu vašeg e-bicikla.**

Sigurnosne napomene povezane s navigacijom

- ▶ **Nemojte tijekom vožnje planirati rute. Zaustavite se i samo prilikom stajanja unosite nova odredišta.** Ako niste usredotočeni isključivo na promet, postoji opasnost od nesreće.
- ▶ **Prekinite svoju rutu ako Vam navigacija predlaže put koji je u odnosu na Vaše vozačke sposobnosti smion, riskantan ili opasan.** Neka Vam Vaš navigacijski uređaj predloži alternativnu rutu.
- ▶ **Nemojte zanemariti ploče s prometnim znakovima, čak i ako Vam navigacija navodi određeni put.** Gradilišta ili privremeno ograđene obilaznice navigacijski sustav ne uzima u obzir.
- ▶ **Ne služite se navigacijom u opasnim ili nejasnim prometnim situacijama (zatvorene ceste, obilaznice itd.).** Uvijek nosite sa sobom dodatne karte i mobilni telefon.

Opis proizvoda i radova

Uporaba za određenu namjenu

Putno računalo Nyon je predviđeno za upravljanje Bosch eBike sustavom i za prikaz podataka o vožnji.

Nyon nije namijenjen za navigaciju bez bicikla (za planinare ili vozače automobila).

Osim ovdje prikazanih funkcija može se dogoditi da se u svakom trenutku uvode izmjene softvera za uklanjanje pogrešaka i za funkcionalna poboljšanja.

Prikazani dijelovi uređaja

Numeriranje prikazanih komponenti odnosi se na prikaze na stranicama sa slikama koje se nalaze na početku ove upute. Svi prikazi dijelova bicikla osim pogonske jedinice, putnog računala ukl. upravljačku jedinicu, senzora brzine i pripadajućih nosača su shematski i mogu odstupati kod vašeg eBike.

- 1 Joystick
- 2 Tipka »Home«
- 3 Putno računalo
- 4 Nosač putnog računala

- 5 Tipka za uključivanje/isključivanje putnog računala
- 6 Tipka za svjetlo bicikla
- 7 Senzor svjetline
- 8 USB utičnica
- 9 Zaštitna kapica USB utičnice
- 10 Upravljačka jedinica
- 11 Joystick na upravljačkoj jedinici
- 12 Tipka »Home« na upravljačkoj jedinici
- 13 Tipka za odabir sljedećeg režima rada
- 14 Tipka za odabir prethodnog režima rada
- 15 Tipka za pomoć pri guranju/pomoć pri pomicanju »WALK«
- 16 Blokada putnog računala
- 17 Vijak za blokiranje putnog računala
USB kabel za punjenje (Micro A – Micro B) *

* nema slike, može se kupiti kao pribor

Tehnički podaci

Putno računalo	Nyon	
Kataloški br.		1 270 020 915
Ukupna interna memorija	GB	8
Struja punjenja USB priključka maks.	mA	500
Napon punjenja USB priključka	V	5
USB kabel za punjenje ¹⁾		1 270 016 360
Radna temperatura	°C	-5 ... +40
Temperatura uskladištenja	°C	-10 ... +50
Radna temperatura	°C	0 ... +40
Litij-ionska interna baterija	V mAh	3,7 710
Vrsta zaštite ²⁾		IP x7 (vodootporan)
Podržani WLAN-standardi		802.11b/g/n (2,4 GHz)
WLAN		
– Frekvencija	MHz	2 400 – 2 480
– Snaga odašiljanja	mW	< 100
Bluetooth®		
– Frekvencija	MHz	2 400 – 2 480
– Snaga odašiljanja	mW	< 10
Težina cca.	kg	0,2

1) ne nalazi se u standardnom opsegu isporuke

2) kod zatvorene USB zaštitne kapice

Izjava o usklađenosti

Robert Bosch GmbH, Bosch eBike Systems ovime izjavljuje da je radijska oprema tipa Nyon 1 270 020 915 u skladu s Direktivom 2014/53/EU. Cjeloviti tekst EU izjave o sukladnosti dostupan je na sljedećoj internetskoj adresi:
<https://www.ebike-connect.com/conformity>

Montaža

Stavljanje i vađenje putnog računala (vidjeti sliku A)

Za **stavljanje** putnog računala **3** gurnite ga s prednje strane u nosač **4**.

Za **vađenje** putnog računala **3** pritisnite blokadu **16** i gurnite ga prema naprijed iz nosača **4**.

► Kada parkirate eBike, skinite putno računalo.

Postoji mogućnost da putno računalo u nosaču osigurate od vađenja. U tu svrhu demontirajte nosač **4** s upravljača. Stavite putno računalo u nosač. Uvijte vijak za blokiranje **17** (navoj M3, dužina 8 mm) s donje strane u predviđeni navoj nosača. Ponovno montirajte nosač na upravljač.

Rad

Puštanje u rad

Preduvjeti

Sustav eBike možete aktivirati samo ako su ispunjeni sljedeći preduvjeti:

- Umetnuta je dovoljno napunjena eBike baterija (vidi upute za uporabu baterije).
- Putno računalo je ispravno umetnuto u nosač (vidi »Stavljanje i vađenje putnog računala«, stranica Hrvatski – 2).

Uključivanje/isključivanje eBike sustava

Za **uključivanje** eBike sustava imate na raspolaganju sljedeće mogućnosti:

- Stavite putno računalo u nosač **4**.
- Kod umetnutog putnog računala i eBike baterije jednom kratko pritisnite tipku za uključivanje/isključivanje **5** putnog računala.
- Kod umetnutog putnog računala pritisnite tipku za uključivanje/isključivanje eBike baterije (moguća su rješenja proizvođača bicikala kod kojih ne postoji pristup tipki za uključivanje/isključivanje baterije; vidi upute za uporabu baterije).

Pogon se uključuje čim nagazite pedalu (osim kod funkcije pomoć pri guranju ili u režimu rada »OFF«). Snaga motora ravna se prema namještenom režimu rada na putnom računalu.

Kada u normalnom načinu rada prestanete gaziti pedale ili kada postignete brzinu od 25/45 km/h, eBike pogon isključuje režim rada. Pogon se automatski ponovno uključuje kada nagazite pedale i kada je brzina ispod 25/45 km/h.

Za **isključivanje** eBike sustava imate na raspolaganju sljedeće mogućnosti:

- Pritisnite tipku za uključivanje/isključivanje **5** putnog računala u trajanju od najmanje 1 sekunde.
- Isključite eBike bateriju pritiskom na tipku za uključivanje/isključivanje baterije (moгуća su specifična rješenja proizvođača bicikala kod kojih ne postoji pristup tipki za uključivanje/isključivanje baterije; vidi upute za uporabu proizvođača bicikala).
- Izvadite putno računalo iz nosača.

Ako u roku od oko 10 minuta ne zatražite prikaz snage pogona (primjerice jer je e-bicikl zaustavljen) ili ako ne pritisnete tipku na putnom računalu Nyon, eBike sustav se zbog uštede energije isključuje automatski.

Upravljački sustav »Nyon«

Upravljački sustav Nyon sastoji se od tri komponente:

- putnog računala Nyon s upravljačkom jedinicom
- aplikacije za pametne telefone »**Bosch eBike Connect**«
- internetskog portala »**www.eBike-Connect.com**«

Možete administrirati odnosno koristiti brojne postavke i funkcije na svim komponentama. Samo pomoću određenih komponenti možete doći do nekih postavki i funkcija ili ih koristiti. Sinkronizacija podataka se vrši automatski kada postoji Bluetooth®/internetska veza. U sljedećoj tablici ćete naći pregled svih mogućih funkcija.



	Putno računalo	Aplikacija za pametne telefone	Internetski portal
Prijava/registracija	✓	✓	✓
Promjena postavki	✓	✓	✓
Skupljanje podataka o vožnji	✓		
Prikaz podataka o vožnji u stvarnom vremenu	✓		
Obrada/analiza podataka o vožnji		✓	✓
Izrada prikaza koji su prilagođeni korisniku		✓	✓
Prikaz trenutnog položaja*	✓	✓	✓
Navigacija	✓		
Planiranje rute	✓	✓	✓
Prikaz preostale udaljenosti (krug oko trenutne lokacije)	✓	✓	
Efekt treninga u stvarnom vremenu	✓		
Pregled vožnji		✓	✓
Statistika » Dashboard « (Instrumentna ploča)	✓	✓	✓
Kupnja »premium funkcija«		✓	

*potreban GPS

Premium funkcije

Standardne funkcije upravljačkog sustava »Nyon« mogu se proširiti dokupnjom »premium funkcija« preko App Store za Apple iPhone odn. Google Play Store za Android uređaje.

Uz besplatnu aplikaciju »**Bosch eBike Connect**« raspoloživo je nekoliko premium funkcija koje se plaćaju. Detaljan popis dodatnih raspoloživih aplikacija naći ćete u online uputama za uporabu pod »**www.Bosch-eBike.com/nyon-manual**«.

Stavljanje putnog računala u pogon

Nyon se isporučuje s djelomično napunjenom baterijom. Prije prvog korištenja valja do kraja napuniti Nyon-bateriju pomoću USB priključka (vidi »Električno napajanje putnog računala«, stranica Hrvatski – 7) ili eBike sustava.

Kako biste mogli koristiti sve funkcije upravljačkog sustava, morate se dodatno online registrirati.

Prijava na putno računalo

- Uključite putno računalo pritiskom na tipku za uključivanje/isključivanje **5**.
- Pomoću joysticka **1** odaberite željeni jezik (odabir pritiskom na joystick) i slijedite upute.

Imate na raspolaganju sljedeće mogućnosti za stavljanje Nyona u pogon:

- »**TEST RIDE**« (PROBNA VOŽNJA)
Bicikl možete isprobati, a da se prethodno niste prijavili ili unijeli svoje podatke. Nakon isključivanja brišu se svi podaci o vožnji.
- »**SET UP**« (POSTAVLJANJE) > »**OFFLINE**« (IZVAN MREŽE)
To je vrlo kratki postupak registracije koji je ograničen na Nyon. U ovom slučaju offline znači da se vaši podaci o vožnji i korisniku samo lokalno pohranjuju na putnom računalu. Slijedite upute odnosno odaberite neki od predloženih mogućih odgovora. Nakon isključivanja Nyona uneseni podaci ostaju pohranjeni, ali se ne sinkroniziraju s internetskim portalom ili aplikacijom za pametne telefone.
- »**SET UP**« (POSTAVLJANJE) > »**ONLINE**« (NA MREŽI) > »**PHONE**« (TELEFON)
To je kompletan postupak registracije. Stavite Nyon na nosač **4**, skinite aplikaciju »**Bosch eBike Connect**« na vaš pametni telefon i registrirajte se pomoću aplikacije. Nakon prijave podaci o vožnji se pohranjuju i sinkroniziraju s aplikacijom na pametnom telefonu i internetskim portalom.
- »**SET UP**« (POSTAVLJANJE) > »**ONLINE**« (NA MREŽI) > »**WI-FI**«
To je kompletan postupak registracije. Zaputite se u područje prijema WLAN mreže. Stavite Nyon na nosač **4**. Nakon odabira mreže i unosa identifikacije, uključujući lozinku, Nyon će se povezati s WLAN mrežom po vašem izboru, a vi ćete biti preusmjereni na internetski portal »**www.eBike-Connect.com**« gdje ćete se moći registrirati. Nakon prijave podaci o vožnji se pohranjuju i sinkroniziraju s internetskim portalom. Potom s vašeg Nyona možete izvršiti povezivanje s vašim pametnim telefonom (»**Settings**« (Postavke) > »**Connections**« (Povezivanje) > »**Connect Smartphone**« (Poveži pametni telefon)).

Registracija putem pametnog telefona i Bluetooth® veze

Pametni telefon ne spada u sadržaj isporuke. Za registraciju putem pametnog telefona je potrebna internetska veza koja ovisno u ugovoru može stvoriti dodatne troškove od strane mobilnog operatera. Za sinkronizaciju podataka između pametnog telefona i internetskog portala je također potrebna internetska veza.

Kako biste mogli koristiti sve funkcije putnog računala, potreban vam je pametan telefon s operativnim sustavima Android verzija 4.0.3 i novija ili iOS 8 i noviji. Detaljan popis testiranih/odobrenih pametnih telefona naći ćete u online uputama za uporabu pod »www.Bosch-eBike.com/nyon-manual«. Pametne telefone s gore navedenim operativnim sustavima koji nisu navedeni u popisu možete također povezati s putnim računalom. Potpuna kompatibilnost putnog računala s pametnim telefonima koji nisu navedeni u popisu ne može biti zajamčena.

S App Store-a za Apple iPhone odn. Google Play Store-a za Android uređaje skinite aplikaciju »**Bosch eBike Connect**« na vaš pametni telefon.

Pokrenite aplikaciju »**Bosch eBike Connect**« i slijedite upute. Detaljne upute za to ćete naći u online uputama za uporabu pod »www.Bosch-eBike.com/nyon-manual«.

Kada je aplikacija »**Bosch eBike Connect**« aktivna i kada je uspostavljena Bluetooth® veza s vašim putnim računalom, podaci između putnog računala i pametnog telefona se sinkroniziraju automatski.

Online registracija

Za online registraciju je potrebna internetska veza.

Pomoću vašeg preglednika otvorite internetski portal »Bosch eBike Connect« pod »www.eBike-Connect.com« i slijedite upute. Detaljne upute za to ćete naći u online uputama za uporabu pod »www.Bosch-eBike.com/nyon-manual«.

Prikazi i postavke putnog računala

Napomena: Svi prikazi i tekstovi u korisničkom sučelju navedeni na sljedećim stranicama odgovaraju stanju odobrenja softvera. S obzirom na to da se tijekom godine više puta vrši ažuriranje Nyon softvera, može se dogoditi da se nakon ažuriranja neznatno promijene prikazi i/ili tekstovi u korisničkom sučelju.

Upravljačka logika

Za vrijeme vožnje prikaz možete promijeniti pomoću upravljačke jedinice **10**. Tako vam obje ruke ostaju na upravljaču za vrijeme vožnje.

Pomoću upravljačkih elemenata na putnom računalu imate na raspolaganju sljedeće mogućnosti:

- Putno računalo uključujete odn. isključujete pritiskom na tipku za uključivanje/isključivanje **5**.
- Pritiskom na tipku »**Home**« (**2** ili **12**) dolazite u način rada podešen u »**Settings**« (**Postavke**)>»**My Nyon**« (**Moj Nyon**).

- Svjetlo na biciklu možete uključiti odn. isključiti pritiskom na tipku za svjetlo bicikla **6**.
- Pomoću joysticka **1** možete navigirati u odgovarajućem načinu rada. Odabir vršite pritiskom na joystick **1**.

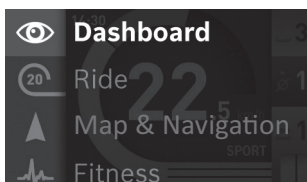

Pomoću joysticka **1** možete zatražiti prikaz aktivnog načina rada s glavnim izbornikom pritiskom ulijevo i promijeniti na glavni izbornik (vidi gornju sliku).

Kada u aktivnom načinu rada pritisnete joystick **1** udesno, na trenutnom ekranu se prikazuju opcije za namještanje koje su moguće za aktualni način rada. Pomoću joysticka navigirajte do željene opcije, a zatim odaberite željenu opciju pritiskom na joystick **1**.

Savjet: Kada se nalazite u aktivnom načinu rada, pritiskom na joystick **1** prema gore ili prema dolje možete se izravno prebaciti u sljedeći način rada.

Ako je montiran Nyon na e-biciklu, nakon uključivanja se prikazuje način rada »**Ride**« (**Vožnja**). Ako nije montiran Nyon na e-biciklu, prikazuje se način rada »**Dashboard**« (**Instrumentna ploča**).

Glavni izbornik

Simbol	Način rada	Funkcija
	» Dashboard « (Instrumentna ploča)	Ovaj način rada prikazuje statističke podatke, status veze i status sinkronizacije.
	» Ride « (Vožnja)	Ovaj način rada pruža aktualne podatke o vožnji.
	» Map & Navigation « (Karta i navigacija)	Ovim načinom rada možete s interneta preuzeti karte pomoću Open Street Map (OSM). Pomoću ovih karata možete navigirati.
	» Fitness « (Vježbanje)	Pomoću ovog načina rada možete pogledati razne informacije vezane uz vježbanje.
	» Settings « (Postavke)	Pomoću ovog načina rada možete odrediti osnovne postavke vašeg putnog računala.

Način rada »Dashboard« (Instrumentna ploča)

Ovaj način rada prikazuje statističke podatke, status veze i status sinkronizacije.

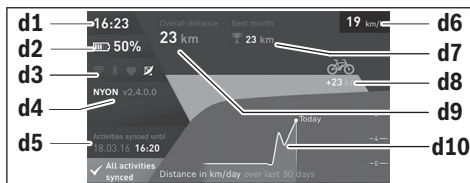

- d1** Vrijeme na satu
- d2** Prikaz stanja napunjenosti eBike baterije
- d3** Status veze
- d4** Informacije o verziji Nyona
- d5** Informacija o sinkronizaciji Nyona
- d6** Prikaz brzine/status svjetla (kod stavljenog putnog računala)
- d7** Prikaz stanja napunjenosti baterije putnog računala (kod izvađenog putnog računala)
- d8** Najviše prijeđenih kilometara u nekom mjesecu
- d9** Prijedeći kilometri u usporedbi s prošlim mjesecom
- d10** Ukupna kilometraža
- d10** Prijedeći kilometri na dan u posljednjih 30 dana

Sinkroniziraju se:

- spremljene rute i mjesta
- zasloni prilagođeni korisniku i način vožnje
- korisničke postavke

Sinkronizacija se vrši putem WLAN-a ili Bluetooth®-a. Ako su obje vrste veza deaktivirane, dobit ćete odgovarajuću poruku pogreške.

Način rada »Ride« (Vožnja)

Ovaj način rada pruža aktualne podatke o vožnji.



- r1** Vrijeme na satu
- r2** Vlastita snaga pedaliranja
- r3** Brzina

- r4** Snaga motora
- r5** Prikaz režima rada
- r6** Preporuka za mijenjanje stupnja prijenosa/prikazi eShift
- r7** Brojač dnevne kilometraže
- r8** Prosječna brzina
- r9** Preostala udaljenost
- r10** Prikaz stanja napunjenosti eBike baterije

Način rada »Map & Navigation« (Karta i navigacija)

Ovim načinom rada možete s interneta preuzeti karte pomoću Open Street Map (OSM). Pomoću ovih karata možete navigirati. Trgovac bicikala će instalirati karte ovisno o mjesto stanovanja dotičnog kupca. Po potrebi možete skinuti dodatne karte pomoću aplikacije za pametne telefone »Bosch eBike Connect« i prenijeti ih na vaše putno računalo. Detaljne upute za to ćete naći u online uputama za uporabu pod »www.Bosch-eBike.com/nyon-manual«.

Ako imate aktivnu WLAN vezu, možete si preko »Settings« (Postavke) > »Map & Navigation« (Karta i navigacija) > »Map Manager« (Upravljanje kartama) izravno na Nyon učitati željene karte.

Kada uključite Nyon, on počinje s traženjem satelita za primarnje GPS signala. Kada je pronašao dovoljno satelita, u načinu rada »Map & Navigation« (Karta i navigacija) na karti će se prikazati vaša aktualna lokacija. U slučaju nepovoljnih vremenskih prilika ili lokacija traženje satelita može malo duže potrajati. Ako se nakon duljeg vremena ne pronađe satelit, ponovno pokrenite Nyon.

Pritiskom na joystick **1** udesno možete promijeniti odabirom podizbornika na desnom rubu postavku zumiranja isječka karte, zatražiti prikaz dometa vaše eBike baterije ili možete odabrati jednu od raznih opcija navigacije. Postavke zumiranja isječka karte možete promijeniti i pritiskom na joystick.

Jednostavni preostali domet baterije može se proširiti pomoću premium funkcije »Topo operating range« (Topo domet). Zatim se kod »Topo operating range« (Topo domet) izračunava i prikazuje preostali domet baterije uzimajući u obzir topografske okolnosti. Izračun topografskog dometa odnosi se na maksimalno 100 km. Detaljne upute za to ćete naći u online uputama za uporabu pod »www.Bosch-eBike.com/nyon-manual«.

Pod »Points of interest« (Znamenitosti) prikazuje Vam se »Bosch eBike experts«. Odabirom trgovca izračunava se i nudi ruta do njega.

Kada ste unijeli cilj (grad, ulicu, kućni broj), nude Vam se 3 različite rute »**Scenic**« (Prirodno), »**Fast**« (Brzo) i »**MTB**« (Mountainbike) među kojima možete odabrati rutu. Alternativno možete dati da Vas odvede kući, odabrati jedan od posljednjih ciljeva ili možete posegnuti za pothranjenim mjestima i rutama. (Detaljne upute za to ćete naći u online uputama za uporabu pod »www.Bosch-eBike.com/nyon-manual«.) Odabrana ruta prikazuje se kako je prikazano na sljedećoj slici.

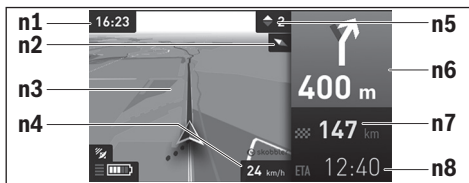

- n1 Vrijeme na satu
- n2 Iгла kompas
- n3 Karta
- n4 Brzina
- n5 Preporuka za mijenjanje stupnja prijenosa
- n6 Napomena za skretanje i udaljenost od odvojka
- n7 Udaljenost od odredišta
- n8 Predviđeno vrijeme dolaska na odredište

Za vrijeme navigacije prelaženjem na ekranu prikazuju se informacije o putu (npr. za 50 m skrenuti polulijevo) i u drugim načinima rada.

Desnim klikom na joystick možete zatražiti prikaz svoje rute i u profilu uspona. Također je moguće pomicanje karte pomoću zoom funkcije kako biste istražili okolinu.

Ako prekinete navigiranu vožnju i nakon toga pozovete »**Map & Navigation**« (Karta i navigacija) upitati će Vas, želite li nastaviti navigaciju ili ne. Ako želite nastaviti navigaciju, navigacija će Vas dovesti do Vašeg posljednjeg odredišta.

Ako ste putem internetskog portala uvezli GPX rute, one se na vaš Nyon prenose putem Bluetooth®-a ili putem WLAN veze. Po potrebi možete pokrenuti te rute. Ako se nalazite u blizini rute, može vas odvesti do polazišta ili možete izravno započeti s navigacijom rute.

Ako koristite međucilj, o dolasku na međucilj biti ćete informirani putem obavijesti.

Nyon nije namijenjen za navigaciju bez bicikla (za planinare ili vozače automobila).

Na temperaturama ispod 0 °C može doći do velikih odstupanja prilikom mjerenja visine.



Način rada »Fitness« (Vježbanje)

Pomoću ovog načina rada možete pogledati razne informacije vezane uz vježbanje.

Na temelju vaše razine aktivnosti koju ste odredili prilikom registracije prikazuje se efekt vaših dosadašnjih aktivnosti na vašu izdržljivost (efekt treninga).

Za provjeru broja otkucaja srca možete koristiti remen oko prsa kojeg možete spojiti s Nyonom putem Bluetooth®.

Kompatibilne modele ćete naći u online uputama za uporabu pod »www.Bosch-eBike.com/nyon-manual«.

Remen oko prsa ne spada u sadržaj isporuke.



- f1 Vrijeme na satu
- f2 Trenutna snaga/otkucaji srca*
- f3 Prikaz trenutnog efekta treninga
- f4 Efekt treninga
- f5 Potrošene kilokalorije
- f6 Trenutna kadenca
- f7 Trenutna brzina
- f8 Trajanje vožnje

*Prilikom nošenja remena oko prsa za mjerenje broja otkucaja srca (ne spada u sadržaj isporuke) prikazuje se trenutni broj otkucaja srca umjesto snage.

Pomoću podizbornika možete resetirati prosječne vrijednosti ili prebaciti na individualizirane prikaze. Detaljne upute za to ćete naći u online uputama za uporabu pod »www.Bosch-eBike.com/nyon-manual«.



Način rada »Settings« (Postavke)

Pomoću ovog načina rada možete odrediti osnovne postavke vašeg putnog računala.

Napomena: Možete promijeniti neke osnovne postavke samo kada je Nyon umetnut u nosač 4.

Kako biste došli u izbornik »**Settings**« (Postavke), pritisnite joystick 1 u glavnom izborniku prema dolje sve dok se ne prikaže »**Settings**« (Postavke).

Savjet: Kada joystick dugo držite pritisnut prema dolje, isto ćete doći u izbornik »**Settings**« (Postavke).

Možete izvršiti sljedeće postavke:

- »**Connections» (Povezivanje):** Možete konfigurirati Bluetooth® postavke, povezivanje novog pametnog telefona, WiFi vezu ili mjerac otkucaja srca. Kada uključite WiFi, Nyon traži dostupne mreže. Pronađene mreže se prikazuju u popisu dostupnih mreža. Pomoću joysticka **1** odaberite željenu mrežu i unesite lozinku.
- »**Map & Navigation» (Karta i navigacija):** Ovdje možete konfigurirati prikaz karte i uključiti automatsko prilagođavanje prikaza ovisno o svjetlini okoline.
- »**My Profile» (Moj profil):** Ovdje Vam može biti prikazan aktivni korisnik.
- »**My eBike» (Moj eBike):** Kada je Nyon umetnut, možete promijeniti vrijednost opsega kotača za $\pm 5\%$ koju je prethodno podesio proizvođač. Proizvođač ili trgovac električnih bicikala mogu termin servisa bazirati na kilometraži i/ili vremenskom periodu. Pod »**Service»** prikazat će Vam se trajanje servisnih termina. Pod »**Shift Recommendation» (Preporuka za mijenjanje stupnja prijenosa)** možete uključiti odnosno isključiti prikaz preporuke za mijenjanje stupnja prijenosa. Ako je vaš e-bicikl opremljen »**eShift»**, ovdje možete konfigurirati i sustav eShift.

Stranica s informacijama o sustavu daje vam pregled korištenih eBike komponenti. Za odgovarajuću komponentu prikazuju se serijski broj, stanje hardvera, stanje softvera i drugi karakteristični podaci relevantni za komponentu. Trenutno stanje napunjenosti korištene eBike baterije prikazuje se pod točkom izbornika »**Battery status» (Stanje baterije)**.

- »**My Nyon» (Moj Nyon):** Ovdje tražiti ažuriranja, konfigurirati tipku Home, podesiti da se brojač dnevne kilometraže, mjerac potrošenih kalorija i prosječnih vrijednosti svake noći automatski vrati na »0« ili resetirati Nyon na tvorničke postavke. Pod »**Automatic brightness» (Automatska svjetlina)** možete automatski prilagoditi svjetlinu zaslona. Kako bi se kompenzirale vremenski uvjetovane promjene, pod »**Altitude correction» (Ispravak nadmorske visine)** možete prikazanu vrijednost prilagoditi stvarnoj visini.
- »**Region & Language» (Regija i jezik):** Možete zatražiti prikaz brzine i udaljenosti u kilometrima ili miljama, prikaz vremena u 12-satnom ili 24-satnom formatu, možete odabrati vremensku zonu i namjestiti željeni jezik. Trenutno vrijeme se preuzima automatski iz GPS signala.
- U točki izbornika »**Help» (Pomoć)** pronaći ćete izbor FAQ (često postavljanih pitanja), kontaktnih informacija, pravne napomene, kao i informacija o sustavu i licencama.

Prikazi statusa

Ovisno o prikazanom načinu rada ne pojavljuju se uvijek svi prikazi statusa. Prikazi, koji su već prikazani na ekranu, neće se ponovno prikazati. Položaji prikaza mogu varirati. Ako se putno računalo izvadi iz svog nosača, na mjestu prikaza svjetla na biciklu na putnom će računalu biti prikazano stanje napunjenosti Nyon baterije .

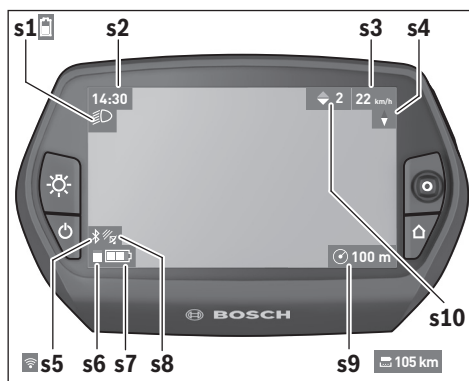

- s1** Prikaz svjetla na biciklu/stanja napunjenosti Nyon-baterije
- s2** Prikaz vremena na satu
- s3** Prikaz brzine
- s4** Prikaz sjevera
- s5** Prikaz Bluetooth®/WiFi veze
- s6** Prikaz režima rada
- s7** Prikaz stanja napunjenosti eBike baterije
- s8** Prikaz GPS signala
- s9** Prikaz područja zumiranja/preostale udaljenosti
- s10** Preporuka za mijenjanje stupnja prijenosa

Električno napajanje putnog računala

Ako je putno računalo umetnuto u nosač **4**, ako je dovoljno napunjena eBike baterija umetnuta u e-bicikl i ako je uključen eBike sustav, Nyon-baterija se napaja preko eBike baterije.

Ako putno računalo izvadi iz nosača **4**, električno napajanje se vrši preko Nyon-baterije. Ako je Nyon-baterija slaba, na zaslону se prikazuje upozorenje.

Za punjenje Nyon-baterije putno računalo ponovno umetnite u nosač **4**. Imajte na umu da ako odmah ne stavite eBike bateriju da se puni, eBike sustav će se isključiti automatski nakon 10 minuta bez aktiviranja. U ovom slučaju se prekida i punjenje Nyon-baterije.

Putno računalo možete puniti i pomoću USB priključka. Otvorite zaštitnu kapicu **9**. Utaknite komercijalni USB punjač (nije u standardnom opsegu isporuke) ili USB priključak računala (napon punjenja 5 V; maks. struja punjenja 500 mA) u USB utičnicu **8** putnog računala preko Micro USB kabela.

Napomena: Ako Nyon isključite za vrijeme punjenja, možete ga ponovno uključiti tek nakon što ste izvukli USB kabel (vrijedi samo za 1 270 020 907).

Ako putno računalo izvadite iz nosača **4**, sve vrijednosti funkcija ostaju pohranjene te se mogu i dalje prikazivati.

Ako Nyon-bateriju ponovno ne napunite, datum i vrijeme na satu ostaju pohranjeni najviše 6 mjeseci. Nakon ponovnog uključivanja datum i vrijeme na satu se ponovno podešavaju nakon uspješnog GPS lociranja.

Napomena: Kako biste osigurali maksimalni životni vijek Nyon-baterije, trebate je naknadno puniti svakih šest mjeseci.

Uključivanje/isključivanje putnog računala

Za **uključivanje** putnog računala kratko pritisnite tipku za uključivanje/isključivanje **5**.

Za **isključivanje** putnog računala pritisnite tipku za uključivanje/isključivanje **5** u trajanju više od 1 sekunde.

Kada je Nyon izvađen iz nosača i ako ne pritisnete tipku, Nyon nakon 5 minuta prelazi u način uštede energije (osvjetljenje pozadine je isključeno) i nakon još 5 minuta se isključuje automatski.

Resetiranje Nyona

Ukoliko Nyonom, suprotno očekivanjima, više ne možete rukovati, možete ga resetirati **istodobnim** pritiskom na tipke **1, 2, 5 i 6**. Resetiranje izvršite samo kada je to prijeko potrebno budući da se mogu izgubiti različite postavke.

Prikaz stanja napunjenosti baterije

Prikaz stanja napunjenosti baterije **r10 (s7)** pokazuje stanje napunjenosti eBike baterije. Stanje napunjenosti Nyon-baterije možete očitati na prikazu **s1**. Stanje napunjenosti eBike baterije možete također očitati na LED lampicama na eBike bateriji.

Na prikazu **r10** svaka gredica simbola baterije odgovara oko 20 % kapaciteta baterije:

 eBike baterija je potpuno napunjena.

 eBike bateriju je potrebno napuniti.

 Kapacitet za pomoć pogona je potrošen i pomoć se polako isključuje. Preostali kapacitet je raspoloživ za svjetlo na biciklu i putno računalo.

Kapacitet eBike baterije je dostatan za rad svjetla na biciklu otprilike 2 sata. Ostali potrošači (npr. automatski mjenjač, punjenje vanjskih uređaja na USB priključak) ovdje nisu uzeti u obzir.

Ako putno računalo izvadite iz nosača **4**, zadnje prikazano stanje napunjenosti baterije ostaje pohranjeno.

Namještanje režima rada

Na upravljačkoj jedinici **10** možete namjestiti režim kod pedaliranja s eBike pogonom. Režim rada možete uvijek promijeniti, čak i za vrijeme vožnje.

Napomena: Kod nekih izvedbi bicikala postoji mogućnost da je režim rada predpodešen i da se ne može promijeniti. Također postoji mogućnost odabira manjeg broja režima rada od ovdje navedenih.

Ako je proizvođač konfigurirao eBike s »**MTB Mode**«, režim rada »**SPORT**« zamjenjuje »**eMTB**«. U »**eMTB Mode**« se faktor režima rada i okretni moment dinamički prilagođavaju ovisno o snazi pedaliranja. »**eMTB Mode**« je dostupan samo za pogone Performance Line CX.

Slijedeći režimi rada su maksimalno raspoloživi:

- »**OFF**«: Pomoć motora je isključena, eBike možete voziti kao normalni bicikl samo pedaliranjem.
- »**ECO**«: učinkovita pomoć kod maksimalne učinkovitosti, za maksimalni domet
- »**TOUR**«: ravnomjerna pomoć, za ture s velikim dometom
- »**SPORT**«/»**eMTB**«:
 - »**SPORT**«: snažna pomoć, za sportsku vožnju po brdovitom terenu kao i u gradskom prometu
 - »**eMTB**«: optimalna pomoć na svakom terenu, sportsko pokretanje, poboljšana dinamika, maksimalne performanse.
- »**TURBO**«: maksimalna pomoć do velikog broja okretaja pedala, za sportsku vožnju

Za **odabir sljedećeg** režima rada pritisnite tipku »+« **14** na upravljačkoj jedinici nekoliko puta sve dok se ne pojavi željeni režim rada na prikazu **r5**, a za **odabir prethodnog** režima rada pritisnite tipku »-« **13**.

Pozvana snaga motora se pojavljuje na prikazu **r4**. Maksimalna snaga motora ovisi o odabranom režimu rada.

Ako putno računalo izvadite iz nosača **4**, zadnji prikazani režim rada ostaje pohranjen, prikaz **r4** snage motora ostaje prazan.

Uključivanje/isključivanje pomoći pri guranju

Pomoć pri guranju može vam olakšati guranje e-bicikla. Brzina kod ove funkcije ovisi o ubačenom stupnju prijenosa i može dosegnuti najviše 6 km/h. Što je manji odabrani stupanj prijenosa, to je manja brzina kod funkcije pomoći pri guranju (s punom snagom).

► **Funkciju pomoć pri guranju smijete koristiti isključivo prilikom guranja e-bicikla.** Ako kotači e-bicikla prilikom korištenja pomoći pri guranju ne dodiruju tlo, postoji opasnost od ozljede.

Za **uključivanje** pomoći pri guranju kratko pritisnite tipku »**WALK**« na svojem putnom računalo. Nakon uključivanja u roku od 3 s pritisnite tipku »+« i držite je pritisnutu. Uključuje se pogon e-bicikla.

Pomoć pri guranju se **isključuje** kada se dogodi sljedeće:

- otpustite tipku »+« **14**,
- kotači e-bicikla se blokiraju (npr. uslijed kočenja ili udarca o prepreku),
- brzina prelazi 6 km/h.

Nakon otpuštanja tipke »+« pomoć pri guranju ostaje u stanju pripravnosti još sljedeće 3 s. Ako u tom vremenskom periodu ponovno pritisnete tipku »+«, onda će se pomoć pri guranju ponovno aktivirati.

Napomena: Kod nekih sustava pomoć pri guranju se može deaktivirati pritiskom na tipku »WALK«.

Napomena: Pomoć pri guranju ne može se aktivirati na razini pomoći »OFF«.

Indikator koda greške

Komponente eBike sustava se stalno provjeravaju automatski. Ako se utvrdi greška, na putnom računalu se pojavljuje odgovarajući kôd greške.

Uključivanje/isključivanje svjetla na biciklu

U izvedbi kod koje se svjetlo za vožnju napaja pomoću eBike sustava, možete istodobno uključiti i isključiti prednje svjetlo i stražnje svjetlo bicikla na putnom računalu pritiskom na tipku **6**. Kod uključenog svjetla se prikazuje simbol svjetla **s1**.

Uključivanje i isključivanje svjetla na biciklu ne utječe na osvijetljenje pozadine zaslona.

eShift (opcionalno)

Pod pojmom eShift podrazumijeva se povezivanje elektronskih sustava za mijenjanje stupnja prijenosa u eBike sustav. eShift komponente su električno povezane s pogonskom jedinicom od strane proizvođača. Rukovanje elektronskim sustavima za mijenjanje stupnja prijenosa je opisano u zasebnim uputama za uporabu.

Ovisno o vrsti greške pogon se po potrebi isključuje automatski. Nastavak vožnje bez režima rada s pogonom je uvijek moguć. Prije bilo koje daljnje vožnje treba provjeriti eBike.

► **Popravke prepustite isključivo ovlaštenom trgovcu bicikala.**

Kôd	Uzrok	Otklanjanje
410	Blokirana je jedna ili više tipki na putnom računalu.	Provjerite jesu li tipke zaglavljene, npr. zbog nakupljene prljavštine. Po potrebi očistite tipke.
414	Problem u spajanju upravljačke jedinice	Dajte provjeriti priključke i spojeve
418	Blokirana je jedna ili više tipki na upravljačkoj jedinici.	Provjerite jesu li tipke zaglavljene, npr. zbog nakupljene prljavštine. Po potrebi očistite tipke.
419	Konfiguracijska greška	Ponovno pokrenite sustav. Ako problem i dalje postoji, kontaktirajte vašeg Bosch trgovca električnih bicikala.
422	Problem u spajanju pogonske jedinice	Dajte provjeriti priključke i spojeve
423	Problem u spajanju eBike baterije	Dajte provjeriti priključke i spojeve
424	Greška u komunikaciji među komponentama	Dajte provjeriti priključke i spojeve
426	Interna greška prekoračenja vremena	Ponovno pokrenite sustav. Ako problem i dalje postoji, kontaktirajte vašeg Bosch trgovca električnih bicikala. Kod ove greške nije moguće prikazati ili prilagoditi opseg guma u izborniku osnovne postavke.
430	Interna baterija putnog računala je prazna	Napunite putno računalo (u nosaču ili pomoću USB priključka)
431	Greška u verziji softvera	Ponovno pokrenite sustav. Ako problem i dalje postoji, kontaktirajte vašeg Bosch trgovca električnih bicikala.
440	Interna greška pogonske jedinice	Ponovno pokrenite sustav. Ako problem i dalje postoji, kontaktirajte vašeg Bosch trgovca električnih bicikala.
450	Interna softver greška	Ponovno pokrenite sustav. Ako problem i dalje postoji, kontaktirajte vašeg Bosch trgovca električnih bicikala.
460	Greška na USB priključku	Izvučite kabel iz USB priključka putnog računala. Ako problem i dalje postoji, kontaktirajte vašeg Bosch trgovca električnih bicikala.
490	Interna greška putnog računala	Dajte provjeriti putno računalo

Kód	Uzrok	Otklanjanje
500	Interna greška pogonske jedinice	Ponovno pokrenite sustav. Ako problem i dalje postoji, kontaktirajte vašeg Bosch trgovca električnih bicikala.
502	Greška svjetla na biciklu	Provjerite svjetlo i pripadajuće kabliranje. Ponovno pokrenite sustav. Ako problem i dalje postoji, kontaktirajte vašeg Bosch trgovca električnih bicikala.
503	Greška senzora brzine	Ponovno pokrenite sustav. Ako problem i dalje postoji, kontaktirajte vašeg Bosch trgovca električnih bicikala.
510	Interna greška senzora	Ponovno pokrenite sustav. Ako problem i dalje postoji, kontaktirajte vašeg Bosch trgovca električnih bicikala.
511	Interna greška pogonske jedinice	Ponovno pokrenite sustav. Ako problem i dalje postoji, kontaktirajte vašeg Bosch trgovca električnih bicikala.
530	Greška baterije	Isključite eBike, izvadite eBike bateriju te ponovno umetnite eBike bateriju. Ponovno pokrenite sustav. Ako problem i dalje postoji, kontaktirajte vašeg Bosch trgovca električnih bicikala.
531	Konfiguracijska greška	Ponovno pokrenite sustav. Ako problem i dalje postoji, kontaktirajte vašeg Bosch trgovca električnih bicikala.
540	Temperaturna greška	eBike se nalazi izvan dopuštenog raspona temperature. Isključite eBike sustav kako biste pogonsku jedinicu ostavili da se ohladi ili zagrije u dopuštenom rasponu temperature. Ponovno pokrenite sustav. Ako problem i dalje postoji, kontaktirajte vašeg Bosch trgovca električnih bicikala.
550	Prepoznat je nedopušteni potrošač.	Uklonite potrošač. Ponovno pokrenite sustav. Ako problem i dalje postoji, kontaktirajte vašeg Bosch trgovca električnih bicikala.
580	Greška u verziji softvera	Ponovno pokrenite sustav. Ako problem i dalje postoji, kontaktirajte vašeg Bosch trgovca električnih bicikala.
591	Greška autentifikacije	Isključite eBike sustav. Izvadite bateriju i ponovno je umetnite. Ponovno pokrenite sustav. Ako problem i dalje postoji, kontaktirajte vašeg Bosch trgovca električnih bicikala.
592	Nekompatibilne komponente	Namjestite kompatibilni zaslon. Ako problem i dalje postoji, kontaktirajte vašeg Bosch trgovca električnih bicikala.
593	Konfiguracijska greška	Ponovno pokrenite sustav. Ako problem i dalje postoji, kontaktirajte vašeg Bosch trgovca električnih bicikala.
595, 596	Komunikacijska greška	Provjerite kabliranje prema mjenjaču i ponovno pokrenite sustav. Ako problem i dalje postoji, kontaktirajte vašeg Bosch trgovca električnih bicikala.
602	Interna greška baterije za vrijeme punjenja	Odvajite punjač od baterije. Ponovno pokrenite eBike sustav. Umetnite punjač u bateriju. Ako problem i dalje postoji, kontaktirajte vašeg Bosch trgovca električnih bicikala.
602	Interna greška baterije	Ponovno pokrenite sustav. Ako problem i dalje postoji, kontaktirajte vašeg Bosch trgovca električnih bicikala.
603	Interna greška baterije	Ponovno pokrenite sustav. Ako problem i dalje postoji, kontaktirajte vašeg Bosch trgovca električnih bicikala.
605	Temperaturna greška baterije	eBike se nalazi izvan dopuštenog raspona temperature. Isključite eBike sustav kako biste pogonsku jedinicu ostavili da se ohladi ili zagrije u dopuštenom rasponu temperature. Ponovno pokrenite sustav. Ako problem i dalje postoji, kontaktirajte vašeg Bosch trgovca električnih bicikala.
605	Temperaturna greška baterije za vrijeme punjenja	Odvajite punjač od baterije. Ostavite da se baterija ohladi. Ako problem i dalje postoji, kontaktirajte vašeg Bosch trgovca električnih bicikala.
606	Eksterna greška baterije	Provjerite kabliranje. Ponovno pokrenite sustav. Ako problem i dalje postoji, kontaktirajte vašeg Bosch trgovca električnih bicikala.

Kód	Uzrok	Otklanjanje
610	Naponska greška baterije	Ponovno pokrenite sustav. Ako problem i dalje postoji, kontaktirajte vašeg Bosch trgovca električnih bicikala.
620	Greška punjača	Zamijenite punjač. Kontaktirajte vašeg Bosch trgovca električnih bicikala.
640	Interna greška baterije	Ponovno pokrenite sustav. Ako problem i dalje postoji, kontaktirajte vašeg Bosch trgovca električnih bicikala.
655	Višestruka greška baterije	Isključite eBike sustav. Izvadite bateriju i ponovno je umetnite. Ponovno pokrenite sustav. Ako problem i dalje postoji, kontaktirajte vašeg Bosch trgovca električnih bicikala.
656	Greška u verziji softvera	Kontaktirajte vašeg Bosch trgovca električnih bicikala kako bi izvršio softver ažuriranje.
7xx	Greška mjenjača	Molimo Vas, pridržavajte se uputa za uporabu proizvođača mjenjača stupnja prijenosa.
nema prikaza	Interna greška putnog računala	Ponovno pokrenite eBike sustav na način da ga isključite i ponovno uključite.

Električno napajanje vanjskih uređaja pomoću USB priključka

Pomoću USB-priključka možete koristiti odnosno puniti najveći broj uređaja čije je električno napajanje moguće preko USB (npr. različiti mobilni telefoni).

Preduvjet za punjenje je da su u eBike umetnuti putno računalo i dovoljno napunjena baterija.

Otvorite zaštitnu kapicu **9** USB priključka na putnom računalu. USB priključak spojite USB utičnicom **8** na putnom računalu preko USB kabela za punjenje Micro A – Micro B (možete ga kupiti kod vašeg Bosch trgovca električnih bicikala).

Nakon izvlačenja potrošača potrebno je USB priključak sa zaštitnom kapicom **9** ponovno oprezno zatvoriti.

► **USB priključak nije vodootporan utični spoj. Prilikom vožnje po kiši ne smije se priključiti vanjski uređaj, a USB priključak mora biti zatvoren zaštitnom kapicom 9.**

Pozor: Potrošači priključeni na Nyon mogu utjecati na domet e-bicikla.

Napomene za vožnju s eBike sustavom

Pazljivo rukovanje eBike

Vodite računa o radnoj temperaturi i temperaturi skladištenja komponenti eBike. Zaštite pogonsku jedinicu, putno računalo i bateriju od ekstremnih temperatura (npr. zbog intenzivnog sunčevog svjetla bez istodobnog provjetravanja). Komponente (posebice baterija) mogu se oštetiti izlaganjem ekstremnim temperaturama.

Ekran vašeg Nyon držite čistim. U slučaju nakupljanja prljavštine može doći do netočnog prepoznavanja svjetline. U navigacijskom modu prebacivanje dan/noć može biti netočno.

Zbog nagle promjene uvjeta okoline može se dogoditi da se staklo iznutra zamagli. Nakon kratkog vremena dolazi do izjednačenja temperature i staklo će se ponovno odmagliti.

Održavanje i servisiranje

Održavanje i čišćenje

Sve komponente uključujući i pogonsku jedinicu ne smijete uroniti u vodu ili čistiti tlačnom vodom.

Za čišćenje svojeg putnog računala koristite meku krpu navlaženu samo vodom. Ne koristite sredstva za čišćenje.

Najmanje jednom godišnje dajte svoj eBike sustav na tehnički pregled (među ostalim mehanike, trenutačne verzije softvera sustava).

Proizvođač ili trgovac bicikala mogu termin servisa dodatno bazirati na kilometraži i/ili vremenskom periodu. U tom slučaju će vam putno računalo prikazati termin servisa u trajanju od 4 s nakon svakog uključivanja.

Za servis i popravak eBike obratite se ovlaštenom trgovcu eBike.

► **Popravke prepustite isključivo ovlaštenom trgovcu bicikala.**

Servisiranje i savjetovanje o primjeni

Za sva pitanja glede eBike sustava i njegovih komponenti obratite se ovlaštenom trgovcu bicikala.

Kontakt podatke ovlaštenih trgovaca bicikala naći ćete na internetskoj stranici www.bosch-ebike.com

Transport

► **Ako e-bicikl stavljate izvan automobila, npr. na nosač bicikla na prtljažniku automobila, skinite putno računalo i izvadite PowerPack kako biste izbjegli oštećenja.**

Zbrinjavanje



Pogonsku jedinicu, putno računalo uklj. upravljačku jedinicu, bateriju, senzor brzine, pribor i ambalažu treba dovesti na ekološki prihvatljivo recikliranje.

eBike i njihove komponente ne bacajte u kućni otpad!

Samo za zemlje EU:



Prema europskim smjernicama 2012/19/EU ne uporabivi električni uređaji i prema europskim smjernicama 2006/66/EZ neispravne ili istrošene aku-baterije moraju se odvojeno sakupljati i dovesti na ekološki prihvatljivo recikliranje.

Bateriju koja je integrirana u putnom računalu smijete izvaditi samo u svrhu zbrinjavanja. Otvaranjem poklopca kućišta možete oštetiti putno računalo.

Molimo predajte ovlaštenom trgovcu bicikala neuporabive baterije i putno računalo.



Li-ion:

Molimo pridržavajte se napomena u odlomku »Transport«, stranica Hrvatski – 11.

Zadržavamo pravo na promjene.

Ohutusnõuded

Üldised ohutusjuhised



Lugege läbi kõik ohutusnõuded ja juhised. Ohutusnõuete ja juhiste eiramine võib põhjustada elektrilöögi, põlengu ja/või raskeid vigastusi.

Hoidke kõik ohutusnõuded ja juhised alles, et neid saaks ka edaspidi kasutada.

Käesolevas kasutusjuhendis kasutatud mõiste „aku“ käib kõikide Boschi eBike-originaalakude kohta.

- ▶ **Ärge laske pardaarvuti näidikul oma tähelepanu kõrvale juhtida.** Kui te ei pööra oma tähelepanu täielikult liiklusele, riskite õnnetusse sattumisega. Kui soovite teha sisetusi oma pardaarvutisse väljaspool toetustaset, peatuge ja sisetage seejärel vajalikud andmed.
- ▶ **Laske enne treeninguprogrammiga alustamist arstil ennast nõustada, et välja selgitada, millist koormust te võite enda puhul rakendada.** Ainult nii väldite võimalikku ülekoormust.
- ▶ **Pulsilugeja kasutamisel võib kuvatud südame löögisagedus olla moonutatud elektromagnetiliste häirete poolt.** Kuvatud pulsisagedust võib kasutada ainult hinnangulise näitajana. Valesti kuvatud pulsisagedusest põhjustatud tagajärgede eest ei võeta endale mitte mingit vastutust.
- ▶ **Ärge avage Nyonit.** Avamisega võidakse Nyonit kahjustada ja kaob õigus garantiinõuete esitamiseks.
- ▶ **Ärge kasutage pardaarvutit käepidemena.** Kui tõstate eBike'i pardaarvutist üles, võite pardaarvutit pöördumatult kahjustada.
- ▶ **Nyon ei ole meditsiintechnika toode.** Töörežiimis kuvatud näidud „Fitness“ (Treening) võivad tegelikest väärtustest erineda.
- ▶ **Kasutage Nyon pardaarvutit ainult komplekti kuuluva juhtpuldiga, millel on eraldi juhtkang.** Juhtpuldi juhtkang suudab täita kõiki funktsioone, mida pardaarvuti juhtkang.
- ▶ **Ettevaatust! Kasutades pardaarvutit, millel on Bluetooth®, võib tekkida häireid teiste seadmete, lennukite ja meditsiiniseadmete (nt südamestimulaatorid, kuulmisaparaadid) töös.** Samuti ei saa täiesti välistada kahjuliku mõju vahetus läheduses viibivatele inimestele ja loomadele. Ärge kasutage pardaarvutit, millel on Bluetooth®, meditsiiniseadmete, tanklate, keemiarajatiste läheduses, plahvatusohtlikes piirkondades ja piirkondades, kus tehakse lõhketöid. Ärge kasutage pardaarvutit, millel on Bluetooth®, lennukites. Vältige pikemaajalist kasutamist keha vahetuses läheduses.
- ▶ **Bluetooth®-sõnamärk ja kujutismärgid (logod) on registreeritud kaubamärgid, mille omanik on Bluetooth SIG, Inc.** Bosch eBike Systems kasutab seda sõnamärki/neid kujutismärke litsentsi alusel.

- ▶ **Pardaarvuti on varustatud raadioliidesega.** Järgida tuleb kehtivaid kasutuspiiranguid, nt lennukites või haiglates kasutamise korral.
- ▶ **Lugege ja täitke kõikides eBike-süsteemi kasutusjuhendites ja eBike'i kasutusjuhendis esitatud ohutusnõudeid ja juhiseid.**

Ohutusnõudes seoses navigatsiooniga

- ▶ **Ärge kavandage marsruute sõidu ajal.** Peatuge ja sisetage uus sihtkoht siis, kui seisate. Kui te ei keskenda oma tähelepanu täielikult liiklusele, riskite õnnetusse sattumisega.
- ▶ **Katkestage teekond, kui navigatsioon pakub Teile marsruuti, mis on Teie sõiduotskusi silmas pidades liiga keeruline või ohtlik.** Laske navigatsiooniseadmel pakkuda alternatiivset teekonda.
- ▶ **Ärge eirake liiklusmärke, kuigi navigatsiooniseade pakub Teile teatud kindlat teed.** Navigatsiooniseade ei suuda arvesse võtta ehitusplatse ega ajutisi übersõite.
- ▶ **Ärge kasutage navigatsiooniseadet turvalisuse seisukohalt kriitilistes olukordades (tänavate sulgemised, übersõidud jms).** Kandke alati kaasas lisakaarte ja sidevahendeid.

Seadme ja selle funktsioonide kirjeldus

Nõuetekohane kasutus

Pardaarvuti Nyon on ette nähtud Boschi eBike-süsteemi juhtimiseks ja sõiduandmete kuvamiseks.

Ilma jalgrattata navigeerimiseks (matkajatele ja autosõitjatele) Nyon ei sobi.

Lisaks siin kujutatud funktsioonidele võidakse lisada tarkvara muudatusi vigade kõrvaldamiseks ja funktsioonide laiendamiseks.

Seadme osad

Joonistel märgitud komponentide numbrid vastavad juhendi alguslehekülgedel olevatele kujutistele.

Kõigi väljaspool ajamisõlme, pardaarvutit koos käsitsemisüksusega, kiiruseandurit ja nende juurde kuuluvaid hoidikuid paiknevate jalgrattaosade kujutis on skemaatiline ja võib teie eBike'ist erineda.

- 1 Juhtkang (joystick)
- 2 Nupp „Home“
- 3 Pardaarvuti
- 4 Pardaarvuti hoidik
- 5 Pardaarvuti sisse-väljalülitussupp
- 6 Jalgratta valgustuse nupp
- 7 Heledusandur
- 8 USB-pesa

- 9 USB-pesa kaitsekate
 - 10 Käsitsemisüksus
 - 11 Juhtkang käsitsemisüksusel
 - 12 Algasendi nupp „Home“ käsitsemisüksusel
 - 13 Toetuse vähendamisnupp
 - 14 Toetuse suurendamisnupp
 - 15 Paigaltvõtuabi/lükkamisabi nupp „WALK“
 - 16 Pardaaruvi lukustus
 - 17 Pardaaruvi blokeerimiskruvi
- USB-laadimiskaabel (Micro A – Micro B)*

* ei ole joonisel kujutatud, saadaval lisavarustusena

Tehnilised andmed

Pardaaruvi		Nyon
Tootenumber		1 270 020 915
Sisemälu tervikuna	GB	8
Max laadimisvool USB-pordis	mA	500
Laadimispinge USB-pordis	V	5
USB-laadimiskaabel ¹⁾		1 270 016 360
Töotemperatuur	°C	-5 ... +40
Hoiutemperatuur	°C	-10 ... +50
Laadimistemperatuur	°C	0 ... +40
Sisemine liitiumioonaku	V	3,7
	mAh	710
Kaitse ²⁾		IP x7 (veetihe)
Toetatud WLAN-standardid		802.11b/g/n (2,4 GHz)
WLAN		
– Sagedus	MHz	2400 – 2480
– Edastamisvõimsus	mW	< 100
Bluetooth®		
– Sagedus	MHz	2400 – 2480
– Edastamisvõimsus	mW	< 10
Kaal ca	kg	0,2

1) ei sisaldu tarnekomplektis
2) kui USB-kate on peale pandud

Vastavus normidele

Käesolevaga deklareerib Robert Bosch GmbH, Bosch eBike Systems, et käesolev raadioseadme tüüp Nyon 1 270 020 915 vastab direktiivi 2014/53/EL nõuetele. ELi vastavusdeklaratsiooni täielik tekst on kättesaadav järgmisel internetiaadressil:
<https://www.ebike-connect.com/conformity>

Montaaž

Pardaaruvi paigaldamine ja eemaldamine (vt joonist A)

Pardaaruvi **3** paigaldamiseks lükake see eestpoolt hoidikusse **4**.

Pardaaruvi **3** eemaldamiseks suruge lukustit **16** ja lükake pardaaruvi hoidikust **4** ettepoole välja.

► **Ku te eBike'i pikemaks ajaks seisma jätate, eemaldage pardaaruvi.**

Pardaaruvi soovimatut eemaldamist hoidikust on võimalik tõkestada. Eemaldage selleks hoidik **4** juhtraualt. Asetage pardaaruvi hoidikusse. Keerake blokeerimiskruvi **17** (keere M3, pikkus 8 mm) altpoolt hoidikus olevasse keermestatud avasse. Paigaldage hoidik uuesti juhtrauale.

Kasutamine

Kasutuselevõtt

Eeldused

eBike'i süsteemi saab aktiveerida ainult siis, kui on täidetud järgmised eeldused.

- Paigaldatud on piisavalt laetud eBike'i aku (vt aku kasutusjuhendit).
- Pardaaruvi on asetatud hoidikusse õigesti (vt „Pardaaruvi paigaldamine ja eemaldamine“, lk saksa keel Eesti – 2).

eBike'i sisse-/väljalülitus

eBike'i süsteemi **sisselülitamiseks** on järgmised võimalused:

- Asetage pardaaruvi hoidikusse **4**.
- Kui pardaaruvi ja aku on kohale asetatud, vajutage lühidalt pardaaruvi sisse-/väljalülitusnuppu **5**.
- Kui pardaaruvi on kohale asetatud, siis vajutage eBike'i aku sisse-/väljalülitusnuppu (võimalikud on jalgrattatootja lahendused, mille puhul ei ole juurdepääsu aku sisse-/väljalülitusnupule; vaadake aku kasutusjuhendit).

Ajam aktiveeritakse kohe, kui hakkate pedaale vajutama (välja arvatud lükkamisabi funktsioonis või toetustasemel „OFF“). Mootori võimsus on pardaaruvil välja reguleeritud toetustasemel.

Niipea kui lõpetate normaalrežiimis pedaalide vajutamise või kui olete saavutanud kiiruse 25/45 km/h, lülitatakse eBike'i ajami tugi välja. Ajam aktiveeritakse automaatselt uuesti, kui vajutate pedaale ja kiirus on alla 25/45 km/h.

eBike'i süsteemi **väljalülitamiseks** on järgmised võimalused:

- Vajutage pardaarvuti sisse-väljalülitusnuppu **5** vähemalt 1 sekundi.
- Lülitage eBike'i aku sisse-/väljalülitusnupust välja (võimalikud on jalgrattatootja lahendused, mille puhul ei ole juurdepääsu aku sisse-/väljalülitusnupule; vaadake jalgrattatootja välja antud kasutusjuhendit).
- Eemaldage pardaarvuti hoidikust.

Kui 10 min kestel ei kasutata ajami võimsust (sest nt eBike seisab paigal) või ühtegi Nyoni nuppu ei puudutata, lülitub eBike'i süsteem energia säästmiseks automaatselt välja.

Käsitsemissüsteem „Nyon“

Käsitsemissüsteem Nyon koosneb kolmest komponendist:

- pardaarvuti Nyon koos käsitsemisüksusega
- nutitelefon rakendus **„Bosch eBike Connect“**
- veebiportaal **„www.eBike-Connect.com“**

Kõikidel komponentidel saab hallata või kasutada mitmeid seadeid ja funktsioone. Mõne seade ja funktsioonini pääseb ja saab neid käsitseda ainult kindla komponendi kaudu. Andmed sünkronitakse toimiva Bluetooth®-/internetiühenduse korral automaatselt. Ülevaate võimalikest funktsioonidest leiate järgnevas tabelis.

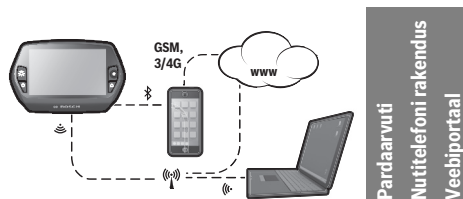

	Pardaarvuti	Nutitelefon rakendus	Veebiportaal
Sisselogimine/registreerimine	✓	✓	✓
Seadete muutmine	✓	✓	✓
Sõiduandmete registreerimine	✓		
Sõiduandmete kuvamine reaajas	✓		
Sõiduandmete töötlemine/analüüs		✓	✓
Kasutaja poolt määratud näitude loomine		✓	✓
Tegeliku asukoha näit*	✓	✓	✓
Navigatsioon	✓		
Marsruudi plaanimine	✓	✓	✓
Ülejäanud tegevusraadiuse näit (ring tegeliku asukoha ümber)	✓	✓	
Treeninguefekt reaajas	✓		
Ülevaade sõitudest		✓	✓
Statistika „Dashboard“ (Esipaneel)	✓	✓	✓
„Superfunktsioonide“ ostmine		✓	

*GPS vajalik

Superfunktsioonid

Käsitsemissüsteemi „Nyon“ standardfunktsioone saab laiendada „superfunktsioonide“ juurdeostmisega Apple iPhone'idele App Store'ist või Android-seadmetele Google Play Store'ist.

Lisaks tasuta rakendusele **„Bosch eBike Connect“** saab kasutada mitmeid tasuta superfunktsioone. Olemasolevate liisarakenduste detailse loendi leiate veebi-kasutusjuhenditest **„www.Bosch-eBike.com/nyon-manual“** alt.

Pardaarvuti kasutuselevõtmine

Nyon tarnitakse osaliselt laetud akuga. Enne esmakordset kasutamist tuleb Nyoni aku USB-pordi (vt „Pardaarvuti energia-varustus“, lk saksa keel Eesti – 7) või eBike'i süsteemi kaudu täis laadida.

Käsitsemissüsteemi kõigi funktsioonide kasutamiseks peate ennast lisaks veebis registreerima.

Sisselogimine pardaarvutisse

- Lülitage pardaarvuti sisse-väljalülitusnupuga **5** sisse.
- Valige juhtkangiga **1** teie poolt eelistatud keel (valimiseks vajutage juhtkangi) ja järgige juhiseid.

Nyoni kasutuselevõtuks on järgmised võimalused:

- **„TEST RIDE“ (TESTSÕIT)**
Proovisõiduks ei pea te ennast eelnevalt sisse logima ega andmeid sisestama. Väljalülitamise järel kustutatakse kõik sõiduandmed.
- **„SET UP“ (HÄALESTAMINE) > „OFFLINE“**
See on väga lühike Nyoni piiratud registreerimisprotsess. Offline (autonoomne) tähendab sel juhul, et teie sõidu- ja kasutajaandmed salvestatakse ainult lokaalselt pardaarvutis. Järgige juhiseid või valige mõni pakutud vastusevariantidest. Sisestatud andmed säilivad Nyoni väljalülitamisel, kuid neid ei sünkroniseerita veebiportaali või nutitelefon rakendusega.
- **„SET UP“ (HÄALESTAMINE) > „ONLINE“ > „PHONE“ (TELEFON)**
See on täielik registreerimisprotsess. Asetage Nyon hoidikusse **4**, laadige oma nutitelefon rakendus **„Bosch eBike Connect“** ja registreeruge rakendust kasutades. Eduka registreerumise järel sõiduandmed salvestatakse ning sünkronitakse nutitelefon rakenduse ja veebiportaali.
- **„SET UP“ (HÄALESTAMINE) > „ONLINE“ > „WI-FI“**
See on täielik registreerimisprotsess. Liikuge WLAN-võrgu vastuvõtualasse. Asetage Nyon hoidikule **4**. Pärast võrgu valimist ja kasutajatunnuse ning salasõna sisestamist ühendatakse Nyon teie valitud WIFI-võrguga ja teid juhatakse veebiportaali **„www.eBike-Connect.com“**, kus saate registreeruda. Registreerumise järel salvestatakse sõiduandmed ja sünkronitakse veebiportaali. Seejärel saate Nyoni ühendada oma nutitelefoni (Settings (Seaded) > Connections (Ühendused) > Connect Smartphone (Ühenda nutitelefoni)).

Registreerumine nutitelefoniga ja Bluetooth®-ühenduse abil

Nutitelefoni ei kuulu tarnekomplekti. Nutitelefoniga registreerumiseks on vajalik internetiühendus, mis olenevalt Teie telefoniooperatooriga sõlmitud lepingust võib tekitada teile lisakulutusi. Internetiühendus on vajalik ka andmete sünkroonimiseks nutitelefoniga ja veebiportaali vahel.

Oma pardaarvuti funktsioonide täies ulatuses kasutamiseks vajate nutitelefoniga operatsioonisüsteemiga Android versioon 4.0.3 või uuem või iOS 8 või uuem. Loendi katsetatud / kasutamiseks lubatud nutitefonidest leiate veebi-kasutusjuhendist „www.Bosch-eBike.com/nyon-manual“ alt.

Mõnel juhul võib pardaarvutiga ühendada ka ülalnimetatud operatsioonisüsteemiga, kuid loendis nimetatud nutitelefone. Pardaarvuti täielikku ühilduvust loendis nimetatud nutitelefoneid ei saa aga tagada.

Laadige oma nutitelefoni Apple Store'ist (Apple iPhone'i korral) või Google Play Store'ist (Android-seadme korral) rakendus „**Bosch eBike Connect**“.

Käivitage rakendus „**Bosch eBike Connect**“ ja järgige juhiseid. Detailse juhendi selle kohta leiate veebipõhistest kasutusjuhenditest aadressil

„www.Bosch-eBike.com/nyon-manual“.

Kui rakendus „**Bosch eBike Connect**“ on aktiivne ja on olemas Bluetooth®-ühendus pardaarvutiga, sünkroonitakse andmed pardaarvuti ja nutitelefoniga automaatselt.

Registreerumine veebis

Veebis registreerumiseks on vajalik juurdepääs internetile.

Avage oma veebilehtesjaga „www.eBike-Connect.com“ alt veebiportaali „Bosch eBike Connect“ ja järgige juhiseid. Detailse juhendi selle kohta leiate veebipõhistest kasutusjuhenditest aadressil

„www.Bosch-eBike.com/nyon-manual“.

Pardaarvuti näidud ja seaded

Märkus: Järgnevat lehekülgedele kõik kuvad ja ekraaniteksid vastavad tarkvara aktuaalsele seisule. Aasta jooksul värskendatakse Nyoni tarkvara korduvalt ja selle tagajärjel võivad kuvad ja või/ekraaniteksid pisut muutuda.

Käsitsemisloogika

Näitu saab sõiduajal vahetada juhtpuldil **10**. Nii saavad mõlemad käed jääda sõidu ajal juhttrauale.

Pardaarvuti käsitsemiselementidega on võimalik teha järgmisi toiminguid:

- Sisse-väljalülitusnupuga **5** lülitate pardaarvuti sisse või välja.
- Algasendi nupuga „**Home**“ (**2** või **12**) liigute „**Settings**“ (**Seaded**) > „**My Nyon**“ (**Minu Nyon**) seatud töörežiimi.

- Jalgratta valgustuse nupuga **6** saab jalgratta valgustust sisse või välja lülitada.
- Juhtkangiga **1** saate vastavas töörežiimis navigeerida. Valiku tegemiseks vajutage juhtkangi **1**.

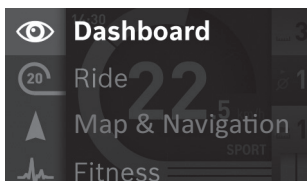





Juhtkangi **1** vasakule surudes saate aktiivse töörežiimi asemel kuvada peamenüü ja liikuda peamenüüsse (vt ülalolevat joonist).

Kui surute aktiivses töörežiimis juhtkangi **1** paremale, näidatakse aktuaalse ekraanikuva asemel võimalikke seadesuandeid. Navigeerige juhtkangiga soovitud suvandi juurde ja valige juhtkangi **1** vajutades soovitud suvand.

Nõuanne: Kui olete mõnes aktiivses töörežiimis, saate juhtkangi **1** üles või alla surudes lülitada otse järgmisesse töörežiimi.

Ku Nyon on eBike'ile paigaldatud, kuvatakse sisselülitamise järel töörežiim „**Ride**“ (**Liikumine**). Kui Nyon ei ole eBike'ile paigaldatud, kuvatakse töörežiim „**Dashboard**“ (**Esipaneel**).

Peamenüü

Sümbol	Töörežiim	Funktsioon
	„ Dashboard “ (Esipaneel)	See režiim kuvab erinevaid statistilisi andmeid ja ühenduse ning sünkroonimise olekut.
	„ Ride “ (Liikumine)	See töörežiim vahendab teile aktuaalseid sõiduandmeid.
	„ Map & Navigation “ (Kaart & Navigeerimine)	Selle režiimi kaudu saate Internetist alla laadida kaardimaterjali, mille aluseks on Open Street Map (OSM). Nende kaartide abil saate navigeerida.
	„ Fitness “ (Treening)	Selles töörežiimis saate vaadata mitmesugust olulist teavet treeningu kohta.
	„ Settings “ (Seaded)	Selles töörežiimis saate määrata kindlaks pardaarvuti põhiseaded.

Tööriim „Dashboard“ (Esipaneel)

See režiim kuvab erinevaid statistilisi andmeid ja ühenduse ning sünkroonimise olekut.

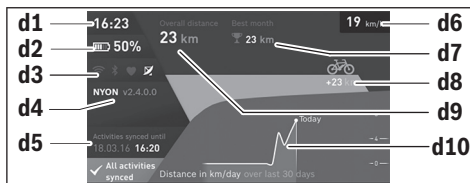

- d1** Kellaeg
- d2** eBike aku laetuse näit
- d3** Ühenduse olek
- d4** Nyoni versiooniinfo
- d5** Nyon sünkroonimisinfo
- d6** Kiiruse/laterna näidik (hoidikus pardaarvuti)
- d7** Parjaarvuti aku laadimise näit (hoidikus eemaldatud pardaarvuti)
- d8** Ühe kuu suurim sõidukilomeetrite näit
- d9** Sõidukilomeetrite arv võrreldes eelmise kuuga
- d10** Summaarne sõidukilomeetrite arv
- d10** Viimase 30 päeva igapäevaselt läbitud sõidukilomeetrid

Sünkroonitakse järgnev:

- salvestatud marsruut ja asukoht
- kasutaja määratletud kuva ja sõidurežiim
- Kasutaja sätteid

Sünkroonimine toimub WIFI või Bluetooth® ühenduse kaudu. Kui ühendusvõimalused on väljalülitatud, siis kuvatakse vastav veateade.

Tööriim „Ride“ (Liikumine)

See töörežiim vahendab teile aktuaalseid sõiduandmeid.



- r1** Kellaeg
- r2** Oma väntamisvõimsus
- r3** Kiirus
- r4** Mootori võimsus

- r5** Toetustaseme näit
- r6** Käigusoovitused/eShift näit
- r7** Päeva/kilomeetrimäär
- r8** Keskmine kiirus
- r9** Ülejäänud tegevusraadius
- r10** eBike aku laetuse näit

Tööriim „Map & Navigation“ (Kaart & Navigeerimine)

Selle režiimi kaudu saate Internetist alla laadida kaardimaterjali, mille aluseks on Open Street Map (OSM). Nende kaartide abil saate navigeerida.

Elukohale vastav kaardimaterjal installitakse ostjale jalgratta müüja poolt. Vajadusel saate oma nutitelefoni rakenduse „Bosch eBike Connect“ abil alla laadida ja oma pardaarvutisse üle kanda täiendavaid kaarte. Detailse juhendi selle kohta leiate veebipõhistest kasutusjuhenditest aadressil „www.Bosch-eBike.com/nyon-manual“.

Aktiivse WLAN-ühenduse korral saate „Settings“ (Seaded) > „Map & Navigation“ (Kaart & Navigeerimine) > „Map Manager“ (Kaardijuht) kaudu laadida mis tahes kaarte otse Nyon'ile.

Kui lülitate Nyon sisse, hakkab Nyon GPS-signaalide vastuvõtmiseks otsima satelliite. Niipea kui on leitud piisavalt satelliite, kuvatakse režiimis „Map & Navigation“ (Kaart & Navigeerimine) kaardil Teie tegeliku asukohta. Ebasoodsate ilmastikutingimuste või asukoha korral võib satelliitide otsimine veidi rohkem aega võtta. Kui satelliite ei leita pikema aja jooksul, käivitatakse Nyon uuesti.

Juhtkangi 1 paremale surudes saate parempoolses servas olevaid alammenüüsid valides muuta kaardilõigu suumimis-seadet, lasta kuvada oma eBike'i aku tegevusulatust või valida mõnda mitmesugustest navigeerimissuvanditest. Kaardilõigu suumimisseadeid saate muuta ka juhtkangi vajutades.

Akude järele jäänud tegevusraadiust on võimalik premium-funktsiooni „Topo operating range“ (Topograafiline tegevusulatust) abil suurendada. „Topo operating range“ (Topograafiline tegevusulatust) arvutab ja kuvab seejärel akude järele jäänud tegevusraadiuse võttes arvesse ümbruse topograafilisi omadusi. Topograafilise ulatuse arvutamine on võimalik kuni 100 km piires. Detailse juhendi selle kohta leiate veebipõhistest kasutusjuhenditest aadressil „www.Bosch-eBike.com/nyon-manual“.

Punktis „Points of Interest“ (Vaatamisväärsused) kuvatakse ka lähimad „Bosch eBike experts“. Edasimüüja valiku kaudu arvutatakse teekond sinna välja ja seda pakutakse Teile valikuna.

Kui olete sisestanud sihtkoha (linn, tänav, majanumber), pakutakse Teile 3 erinevat marsruuti („Scenic“ (Maailine), „Fast“ (Kiire) ja „MTB“ (Mountainbike)), mille hulgst saate välja valida ühe. Teise võimalusena võite lasta ennast koju viia, välja valida ühe viimastest sihtkohtadest või kasutada salvestatud kohti ja marsruute. (Detailse juhendi selle kohta leiate veebipõhistest kasutusjuhenditest aadressil „www.Bosch-eBike.com/nyon-manual“.)

Valitud marsruut kuvatakse juuresoleval joonisel näidatud kujul.

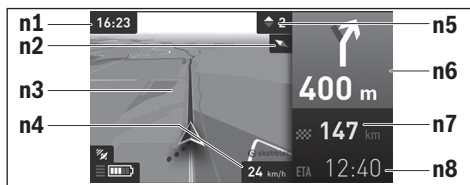

- n1 Kellaeg
- n2 Kompassinõel
- n3 Kaart
- n4 Kiirus
- n5 Käiguvahtetuse soovitus
- n6 Ärapööramisjuhisi ja kaugus ärapööramiskohani
- n7 Kaugus sihtkohani
- n8 Eeldatav sihtkohta jõudmise aeg

Navigeerimise ajal näidatakse teile muude töörežiimide tava-kuva peal aktuaalset sõiduinfort (nt 50 m pärast pöörata vasakule).

Vajutades juhtpuldil parempoolsele nupule, saate kuvada oma teekonda ka kõrguste profiilil. Ümbruskonnast ülevaate saamiseks on kaarti võimalik nihutada ka suum-funktsiooniga.

Kui navigeeritud sõidu katkestate ja seejärel avate „Map & Navigation“ (Kaart & Navigeerimine), küsitakse Teilt, kas soovite navigatsiooni jätkata või mitte. Kui navigatsiooni jätkate, juhatakse Teid navigatsiooni abil Teie viimasesse sihtkohta.

Kui olete GPX-marsruudid online-portaali kaudu importinud, kantakse need Bluetooth® või WiFi kaudu Nyon-ile. Neid marsruute saate vajaduse korral käivitada. Kui viibite marsruudi lähedal, võite lasta ennast juhtida stardipunkti või alustage kohe navigeerimist marsruudil.

Vahepealsete sihtpunktide kasutamise korral annab sihtpunkti jõudmisest märku teade.

Ilma jalgrattata navigeerimiseks (matkajatele ja autosõitjatele) Nyon ei sobi.

0 °C madalamate temperatuuride korral tuleb kõrguse mõõtmisel arvestada suuremate kõrvalekalletega.

Töörežiim „Fitness“ (Treening)

Selles töörežiimis saate vaadata mitmesugust olulist teavet treeningu kohta.

Lähtudes teie registreerumisel märgitud aktiivsustasemest kuvatakse teie seniste tegevuste mõju teie vastupidavusele (treeninguefekt).

Pulsisageduse kontrollimiseks võite kasutada rinnarihma, mille saate Bluetooth®-i abil Nyoniga ühendada.

Ühilduvaid mudeleid leiate veebi-kasutusjuhendist „www.Bosch-eBike.com/nyon-manual“ alt.

Rinnarihm ei kuulu tarnekomplekti.



- f1 Kellaeg
- f2 Aktuaalne võimsus/pulsisagedus*
- f3 Aktuaalse treeninguefekt kujutis
- f4 Treeninguefekt
- f5 Kulutatud kilokalorid
- f6 Tegelik väntamissagedus
- f7 Hetke kiirus
- f8 Kestus

*Rinnarihma kasutamisel pulsi mõõtmiseks (ei kuulu tarnekomplekti) näidatakse võimsuse asemel südame tegelikku löögisagedust.

Alammenüüsid kasutades saate lähtestada keskmisi väärtusi või lülitada ümber individualiseeritud näitudele. Detailse juhendi selle kohta leiate veebipõhistest kasutusjuhenditest aadressil „www.Bosch-eBike.com/nyon-manual“.

Töörežiim „Settings“ (Seaded)

Selles töörežiimis saate määrata kindlaks pardaarvuti põhiseaded.

Märkus: Mõnda põhiseadet saab muuta ainult siis, kui Nyon on asetatud hoidikusse 4.

Menüüsse „Settings“ (Seaded) pääsemiseks, vajutage juhtkangi 1 peamenüüs korduvalt allapoole, kuni kuvatakse „Settings“ (Seaded).

Nõuanne: Samuti pääsete Menüüsse „Settings“ (Seaded), kui vajutate juhtkangi pikemalt allapoole.

Te saate teha järgmisi seadeid:

- **„Connections“ (Ühendused):** te saate konfigureerida Bluetooth®-seadeid, uue nutitelefoniühenduse, WiFi-ühenduse või pulsilugeja. Kui te aktiveerite WiFi, otsib Nyon saadaolevaid võrke. Teile näidatakse nende võrkude loendit. Valige juhtkangiga **1** soovitud võrk ja sisestage parool.
- **„Map & Navigation“ (Kaart & Navigeerimine):** siin saate konfigureerida kaardikujutist ja kohandada automaatset kujutist olenevalt ümbruse valgustatusest.
- **„My Profile“ (Minu profiil):** Siin saate kuvada aktiivet kasutajat.
- **„My eBike“ (Minu eBike):** kui Nyon on kohale asetatud, saate muuta tootja poolt eelseatud ratta ümbermõõtu ± 5 % ulatuses. Jalgrattatootja või jalgrattamüüja võib määrata hoolduse tähtaja läbitud kilomeetraaži või teatud ajavahemiku alusel. Punktis **„Service“** kuvatakse hoolduse tähtaega. Menüüs **„Shift Recommendation“ (Soovituslik käigu vahetus)** saate lülitussoovituse näitu sisse või välja lülitada. Kui eBike'il on **„eShift“**, saate siit konfigureerida ka eShift-süsteemi. Süsteemi infoleht annab ülevaate kasutatud eBike-komponentidest. Asjaomase komponendi kohta kuvatakse seerianumbrit, HW-taset, SW-taset ja teisi komponendi jaoks olulisi andmeid. Kasutatud eBike-aku laetuse astet kuvatakse menüüpunktis **„Battery status“ (Aku laetuse aste)**.
- **„My Nyon“ (Minu Nyon):** siin saate otsida uuendusi, konfigureerida Home-nuppu, lasta igal ööl automaatselt nullida loendurid, näiteks päevas läbitud kilomeetrid, kulutatud kalorid ja keskmised väärtused, või lähtestada Nyon tehaseadeitele. Menüüs **„Automatic brightness“ (Automaatne heledus)** saate ekraani heledust automaatselt kohandada. Ilmastikust tingitud muudatuste kompenseerimiseks saate menüüs **„Altitude correction“ (Kõrguse korrigeerimine)** kuvatud väärtust kohandada vastavalt tegelikule kõrgusele.
- **„Region & Language“ (Regioon ja keel):** te saate lasta näidata kiirust ja kaugust kilomeetrites või miilides, kella aega 12 tunni või 24 tunni formaadis, valida ajavööndit ning seada eelistatud keele. Aktuaalne kellaaeg võetakse automaatselt üle GPS-signaalist.
- Menüüpunktist **„Help“ (Abi)** leiате valiku KKK-dest (korduma kippuvad küsimused), kontaktandmed, samuti süsteemi ja litsentside kohta käiva teave.

Olekunäidud

Olenevalt kujutatud töörežiimist ei kuvata alati kõiki olekunäitusi. Näitusid, mida on ekraanil juba kuvatud, rohkem ei kuvata. Näidu asukoht võib varieeruda. Kui pardaarvuti võetakse hoidikust välja, kuvatakse jalgratta valgustuse näidu asemel pardaarvuti Nyon'i aku laetuse astet.

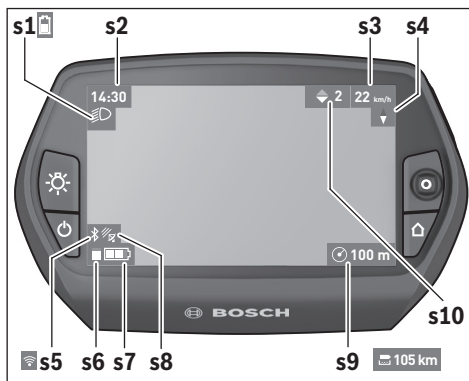

- s1** Jalgratta valgustuse / Nyon'i aku laetuse näit
- s2** Kellaaja näit
- s3** Kiiruse näit
- s4** Põhjasuuna näit
- s5** Bluetooth®-/WiFi-ühenduse näit
- s6** Toetustaseme näit
- s7** eBike'i aku laetuse näit
- s8** GPS-signaali näit
- s9** Suuimimispiirkonna/ülejäänud tegevusraadiuse näit
- s10** Käiguvahetuse soovitus

Pardaarvuti energiavarustus

Kui pardaarvuti on hoidikus **4**, eBike'i on paigaldatud piisavalt laetud aku ja eBike'i süsteem on sisse lülitatud, varustatakse Nyon'i akut energiaga eBike'i akust.

Kui pardaarvuti eemaldatakse hoidikust **4**, toimub energiaga varustamine Nyon'i akust. Kui Nyon'i aku on nõrk, kuvatakse ekraanile vastav hoiatus.

Nyon'i aku laadimiseks asetage pardaarvuti jälle hoidikusse **4**. Pidage silmas, et kui te eBike'i akut parajasti ei lae, lülitub eBike'i süsteem selle mittekasutamisel 10 minuti pärast automaatselt välja. Sel juhul lõpetatakse ka Nyon'i aku laadimine. Pardaarvutit võite laadida ka USB-pordi kaudu. Avage selleks kaitsekate **9**. Ühendage pardaarvuti USB pesa **8** mikro-USB kaabli abil mõne standardse USB-laadimiseadmega (puudub standardses tarnekomplektis) või arvuti USB-pordiga (5 V; laadimisvool max 500 mA).

Märkus: Kui Nyon laadimistoimingu ajal välja lülitatakse, saab Nyon'i alles siis uuesti sisse lülitada, kui USB-kaabel on eemaldatud (kehtib ainult mudeli 1 270 020 907 puhul)

Kui pardaarvuti eemaldatakse hoidikust **4**, jäävad funktsioonide kõik väärtused salvestatuks ja neid saab edasi kuvada.

Ilma Nyon'i akut laadimata säilivad kuupäev ja kellaaeg max 6 kuud. Uuesti sisselülitamise järel seatakse eduka GPS-asukohatuvastuse järel kuupäev ja kellaaeg uuesti.

Märkus: Nyon'i aku maksimaalse eluea saavutamiseks tuleks akut iga kuue kuu järel laadida.

Pardaarvuti sisse-/väljalülitamine

Pardaarvuti **sisselülitamiseks** vajutage lühidalt sisse-väljalülitusnuppu **5**.

Pardaarvuti **väljalülitamiseks** vajutage sisse-väljalülitusnuppu **5** kauem kui 1 sekund.

Kui Nyon on hoidikust välja võetud, lülitub Nyon juhul, kui nupule ei vajutata, 5 minuti pärast energiasäästurežiimile (taustvalgustus väljas) ja järgmise 5 minuti pärast lülitub automaatselt välja.

Nyon'i reset

Kui Nyon'i kasutamise ei ole vastu ootusi miskipärast enam võimalik, saab Nyon'i nuppude **1**, **2**, **5** ja **6 üheaegse** vajutamisega lähtestada. Tehke reset ainult juhul, kui see on tingimata vajalik, sest seda tehes võivad mitmesugused seaded kaotsi minna.

Aku laetuse näit

Aku laetus **r10 (s7)** näitab eBike'i aku laetust. Nyon'i aku laetust saab vaadata näidult **s1**. eBike'i aku laetust saab vaadata ka ise eBike'i aku LEDidelt.

Näidikul **r10** vastab aku sümboli igale tulpale umbes 20 % mahutavusest:

 eBike'i aku on täielikult laetud.

 eBike'i aku vajab laadimist.

 Ajami toeks ette nähtud mahutavus on ära kasutatud ja tugi lülitatakse sujuvalt välja. Ülejäänud mahutavust kasutatakse jalgratta valgustamiseks ja pardaarvuti tööhoidmiseks.

eBike'i aku mahutavusest piisab veel jalgratta valgustamiseks u 2 tunni kestel. Lisatarbijaid (nt automaatajajam, väliste seadmete laadimine USB-pordi kaudu) ei ole siinjuures arvestatud.

Kui pardaarvuti eemaldatakse hoidikust **4**, jääb viimati salvestatud aku laetuse tase salvestatuks.

Toetustaseme seadmine

Käsitsemisüksusel **10** on võimalik seada, kui tugevalt eBike'i ajam Teid väntamisel toetab. Toetustaset saab igal ajal, ka sõites, muuta.

Märkus: Mõne mudeli puhul on võimalik, et toetustase on eel-seatud ja seda ei saa muuta. Võimalik on ka, et saab valida siintoodust väiksema arvu toetustasemete vahel.

Kui tootja konfigureeris eBike'i „**eMTB Mode**“ režiimiga, asendatakse toetustase „**SPORT**“ toetustasemega „**eMTB**“. Režiimil „**eMTB Mode**“ kohandatakse toetustegurit ja pöördemomenti dünaamiliselt sõltuvalt vajutusjõust pedaalele. Režiim „**eMTB Mode**“ on saadaval ainult Performance Line CX ajamitele.

Maksimaalselt on kasutada järgmised toetustasemed:

- „**OFF**“: Mootori tugi on välja lülitatud, eBike'iga saab ainult nagu tavalise jalgrattaga ehk väntades edasi liikuda. Lükkamisabi ei saa toe sellel tasandil aktiveerida.
- „**ECO**“: mõjus max efektiivsusega tugi max tegevusraadiuse saavutamiseks
- „**TOUR**“: ühtlane tugi pikkadeks ringsõitudeks
- „**SPORT**“/„**eMTB**“: „**SPORT**“: jõuline tugi sportlikuks sõitmiseks mägisel maastikul, samuti linnaliikluseks „**eMTB**“: optimaalne toetus igal maastikul, sportliik paigaltvõtt, parem dünaamika, maksimaalne jõudlus.
- „**TURBO**“: max tugi sportlikuks sõitmiseks kuni suure väntamissageduseni

Toetustaseme **suurendamiseks** vajutage käsitsemisüksusel korduvalt nuppu „+“ **14**, kuni näidikule **r5** ilmub soovitud toetustase, **langetamiseks** vajutage nuppu „–“ **13**.

Kasutatud mootorivõimsus ilmub näidikule **r4**. Mootori maksimaalne võimsus on valitud toetustasemest.

Kui pardaarvuti eemaldatakse hoidikust **4**, jääb viimati kuvatud toetustase salvestatuks, mootori võimsuse näit **r4** jääb tühjaks.

Lükkamisabi sisse-/väljalülitamine

Lükkamisabi võib kergendada eBike'i lükkamist. Selles funktsioonis sõltub kiirus sissepandud käigust ja võib olla maksimaalselt 6 km/h. Mida väiksem on valitud käik, seda väiksem on (täisvõimsuse korral) kiirus lükkamisabi funktsioonis.

► **Lükkamisabi funktsiooni tohib kasutada üksnes eBike'i lükkamisel.** Kui eBike'i ratastel puudub lükkamisabi kasutamisel kontakt teepinnaga, on vigastuste oht.

Lükkamisabi **aktiveerimiseks** vajutage korra pardaarvuti nupule „**WALK**“. Pärast aktiveerimist vajutage 3 sekundi vältel nupule „+“ ja hoidke seda all. eBike'i ajam lülitatakse sisse.

Lükkamisabi **lülitatakse välja**, kui esineb mõni järgmistest olukordadest:

- vabastate nupu „+“ **14**,
- eBike'i rattad blokeeritakse (nt pidurdamisega või põrkumisel vastu takistust),
- kiirus ületab 6 km/h.

Peale klahvi „+“ vabastamist jääb lükkamisabi veel 3s kasutusvalmiks. Kui vajutate selle aja jooksul uuesti nupule „+“, siis lülitub lükkamisabi uuesti sisse.

Märkus: Mõne süsteemi puhul saab lükkamisabi käivitada „WALK“-nupule vajutamisega.

Märkus: Lükkamisabi ei saa tugistasandil „OFF“ aktiveerida.

Veakoodi kuva

eBike'i süsteemi komponente kontrollitakse pidevalt auto- maatselt. Vea avastamisel ilmub pardaaruville vastav veakood.

Olenevalt vea tüübist võidakse ajam vajaduse korral auto- maatselt välja lülitada. Ilma ajami toeta edasisõitmine on aga

Jalgratta valgustuse sisse-/väljalülitamine

Variandil, mille korral sõidutuli saab toite eBike'i süsteemist, saab pardaaruvalt nupuga **6** üheaegselt esi- ja tagatule sisse ning välja lülitada.

Siselülitatud tule korral näidatakse valgustussümbolit **s1**.

Jalgratta valgustuse sisse- ja väljalülitamisel puudub igasugune mõju ekraani taustavalgustusele.

eShift (lisavarustus)

eShift tähendab elektroonilise käigusüsteemi sidumist eBike-süsteemiga. Tootja on eShift-komponendid ajamiga elektriliselt ühendanud. Elektrooniliste käigusüsteemide käsitsemise juhised sisalduvad eraldi kasutusjuhendis.

alati võimalik. Enne pikemaids sõite tuleks lasta eBike'i kontrollida.

► **Laske kõik parandustööd teha ainult autoriseeritud jalgrattamüüjal.**

Kood	Põhjus	Vea kõrvaldamine
410	Üks või mitu pardaaruvti nuppu on blokeeritud.	Kontrollige, kas nupud on kinni kiilunud, nt külgekleepunud mustuse tõttu. Vajaduse korral puhastage nupud.
414	Käsitsemisüksuse ühendamisprobleemid	Laske liitekohti ja ühendusi kontrollida
418	Üks või mitu käsitsemisüksuse nuppu on blokeeritud.	Kontrollige, kas nupud on kinni kiilunud, nt külgekleepunud mustuse tõttu. Vajaduse korral puhastage nupud.
419	Konfiguratsiooniviga	Käivitage süsteem uuesti. Kui probleem ei kao, võtke ühendust oma Boschi eBike'i müüjaga.
422	Ajamisõlme ühendamisprobleem	Laske liitekohti ja ühendusi kontrollida
423	eBike'i aku ühendamisprobleem	Laske liitekohti ja ühendusi kontrollida
424	Komponentide sideviga	Laske liitekohti ja ühendusi kontrollida
426	Sisemine ajalimiidi ületamise viga	Käivitage süsteem uuesti. Kui probleem ei kao, võtke ühendust oma Boschi eBike'i müüjaga. Selle vea puhul ei ole võimalik põhiseadistuste menüüs rehvi mõõtmeid kuvada või kohandada.
430	Pardaaruvti sisemine aku on tühi	Laadige pardaaruvti (hoidikus või USB-pordi kaudu)
431	Tarkvara versiooniviga	Käivitage süsteem uuesti. Kui probleem ei kao, võtke ühendust oma Boschi eBike'i müüjaga.
440	Ajamisõlme sisemine viga	Käivitage süsteem uuesti. Kui probleem ei kao, võtke ühendust oma Boschi eBike'i müüjaga.
450	Sisemine tarkvaraviga	Käivitage süsteem uuesti. Kui probleem ei kao, võtke ühendust oma Boschi eBike'i müüjaga.
460	Viga USB-liideses	Eemaldage kaabel pardaaruvti USB-liidesest. Kui probleem ei kao, võtke ühendust oma Boschi eBike'i müüjaga.
490	Pardaaruvti sisemine viga	Laske pardaaruvtit kontrollida
500	Ajamisõlme sisemine viga	Käivitage süsteem uuesti. Kui probleem ei kao, võtke ühendust oma Boschi eBike'i müüjaga.
502	Jalgratta valgustuse viga	Kontrollige tuld ja selle juurde kuuluvat kaabeldust. Käivitage süsteem uuesti. Kui probleem ei kao, võtke ühendust oma Boschi eBike'i müüjaga.

Kood	Põhjus	Vea kõrvaldamine
503	Kiiruseanduri viga	Käivitage süsteem uuesti. Kui probleem ei kao, võtke ühendust oma Boschi eBike'i müüjaga.
510	Sisemine anduriviga	Käivitage süsteem uuesti. Kui probleem ei kao, võtke ühendust oma Boschi eBike'i müüjaga.
511	Ajamisõlme sisemine viga	Käivitage süsteem uuesti. Kui probleem ei kao, võtke ühendust oma Boschi eBike'i müüjaga.
530	Akuviga	Lülitage eBike välja, eemaldage eBike'i aku ja paigaldage siis uuesti. Käivitage süsteem uuesti. Kui probleem ei kao, võtke ühendust oma Boschi eBike'i müüjaga.
531	Konfiguratsiooniviga	Käivitage süsteem uuesti. Kui probleem ei kao, võtke ühendust oma Boschi eBike'i müüjaga.
540	Temperatuuriviga	eBike on väljaspool lubatud temperatuurivahemikku. Lülitage eBike'i süsteem välja, et ajamisõlm saaks lubatud kasutustemperatuurini jahtuda või soojeneda. Käivitage süsteem uuesti. Kui probleem ei kao, võtke ühendust oma Boschi eBike'i müüjaga.
550	Tuvastati loata tarbija.	Eemaldage tarbija. Käivitage süsteem uuesti. Kui probleem ei kao, võtke ühendust oma Boschi eBike'i müüjaga.
580	Tarkvara versiooniviga	Käivitage süsteem uuesti. Kui probleem ei kao, võtke ühendust oma Boschi eBike'i müüjaga.
591	Autentimisviga	Lülitage eBike'i süsteem välja. Eemaldage aku ja paigaldage see uuesti. Käivitage süsteem uuesti. Kui probleem ei kao, võtke ühendust oma Boschi eBike'i müüjaga.
592	Mitteühilduv komponent	Paigaldage ühilduv ekraan. Kui probleem ei kao, võtke ühendust oma Boschi eBike'i müüjaga.
593	Konfiguratsiooniviga	Käivitage süsteem uuesti. Kui probleem ei kao, võtke ühendust oma Boschi eBike'i müüjaga.
595, 596	Kommunikatsiooniviga	Kontrollige juhtmeid ja käivitage süsteem uuesti. Kui probleem ei kao, võtke ühendust oma Boschi eBike'i müüjaga.
602	Sisemine akuviga laadimise ajal	Lahutage laadimiseseade akust. Käivitage eBike'i süsteem uuesti. Ühendage laadimiseseade akuga. Kui probleem ei kao, võtke ühendust oma Boschi eBike'i müüjaga.
602	Sisemine akuviga	Käivitage süsteem uuesti. Kui probleem ei kao, võtke ühendust oma Boschi eBike'i müüjaga.
603	Sisemine akuviga	Käivitage süsteem uuesti. Kui probleem ei kao, võtke ühendust oma Boschi eBike'i müüjaga.
605	Aku temperatuuriviga	eBike on väljaspool lubatud temperatuurivahemikku. Lülitage eBike'i süsteem välja, et ajamisõlm saaks lubatud kasutustemperatuurini jahtuda või soojeneda. Käivitage süsteem uuesti. Kui probleem ei kao, võtke ühendust oma Boschi eBike'i müüjaga.
605	Aku temperatuuriviga laadimise ajal	Lahutage laadimiseseade akust. Laske akul jahtuda. Kui probleem ei kao, võtke ühendust oma Boschi eBike'i müüjaga.
606	Välmine akuviga	Kontrollige kaabeldust. Käivitage süsteem uuesti. Kui probleem ei kao, võtke ühendust oma Boschi eBike'i müüjaga.
610	Aku pingeviga	Käivitage süsteem uuesti. Kui probleem ei kao, võtke ühendust oma Boschi eBike'i müüjaga.
620	Laadimiseseadme viga	Asendage laadimiseseade. Võtke ühendust oma Boschi eBike'i müüjaga.
640	Sisemine akuviga	Käivitage süsteem uuesti. Kui probleem ei kao, võtke ühendust oma Boschi eBike'i müüjaga.

Kood	Põhjus	Vea kõrvaldamine
655	Korduv akuviga	Lülitage eBike'i süsteem välja. Eemaldage aku ja paigaldage see uuesti. Käivitage süsteem uuesti. Kui probleem ei kao, võtke ühendust oma Boschi eBike'i müüjaga.
656	Tarkvara versiooniviga	Võtke ühendust oma Boschi eBike'i müüjaga, et ta värskendaks tarkvara.
7xx	Ajami viga	Järgige ajami tootja kasutusjuhendit.
Näit puudub	Pardaarvuti sisemine viga	Käivitage oma eBike uuesti, lülitades selle välja ja uuesti sisse.

Välisseadmete varustamine energiaga USB-pordi kaudu

USB-ühenduse abil saab käitada või laadida enamikku seadmeid, mis võivad saada toite USB kaudu (nt erinevad mobiiltelefonid).

Laadimise eelduseks on, et eBike'il on pardaarvuti ja piisavalt laetud aku.

Avage pardaarvuti USB-pesa kaitsekate 9. Ühendage välise seadme USB-pesa normile vastava Micro A/Micro B USB-kaabli abil (saadaval Boschi eBike edasimüüja juures) pardaarvuti USB-pesaga 8.

Pärast tarviti eemaldamist tuleb USB-pesa kaitsekatega 9 korralikult sulgeda.

► **USB-ühendus ei ole veekindel pistikühendus. Vihmas sõites ei tohi olla ühendatud ühtegi välist seadet ja USB-ühendus peab kaitsekatega 9 täielikult kaetud olema.**

Tähelepanu! Nyoniga ühendatud tarbijad võivad mõjutada eBike'i tegevusraadiust.

Juhised eBike'iga sõitmiseks

eBike'i hooldamine

Jälgige eBike'i töö- ja hoiutemperatuuri. Kaitske ajamisõlm, pardaarvutit ja akut ekstreemsete temperatuuride eest (nt intensiivne päikesekiirgus ilma samaaegse ventilatsioonita). Ekstreemsete temperatuurid võivad komponente (eriti akut) kahjustada.

Hoidke oma Nyon'i ekraan puhas. Määrumise korral võidakse heledust valesti tuvastada. Navigatsioonirežiimis võib päevane/öine ümberlülitus toimuda valel ajal.

Keskonnatingimuste äkilise muutumise korral võib klaas muutuda seestpoolt uduseks. Lühikese aja möödudes temperatuur ühtlustub ning udu klaasilt kaob.

Hooldus ja teenindus

Hooldus ja puhastus

Mitte ühtegi komponenti, kaasa arvatud ajamisõlm, ei tohi kasta vette ega puhastada survepesuriga.

Pardaarvuti puhastamiseks kasutage pehmet lappi, mida on niisutatud vaid veega. Ärge kasutage puhastusvahendeid.

Toimetage eBike-süsteem vähemalt kord aastas tehnilisse ülevaatusse (mis hõlmab mehaanikat, süsteemitarvarkvara ajakohasuse kontrolli jmt).

Jalgratta tootja või jalgratta müüja võib määrata hoolduse tähtaja läbitud kilometraazi või teatud ajavahemiku alusel. Sellisel juhul kuvab pardaarvuti iga kord pärast sisselülitamist hoolduse tähtaega tekstinäidikul ca 4 sekundit.

eBike'i hooldamiseks või parandamiseks pöörduge autoriseeritud jalgrattamüüja poole.

► **Laske kõik parandustööd teha ainult autoriseeritud jalgrattamüüjal.**

Klienditeenindus ja müüjajärgne nõustamine

Kõigi küsimuste korral eBike'i ja selle komponentide kohta pöörduge mõne autoriseeritud jalgrattamüüja poole.

Autoriseeritud jalgrattamüüjate kontaktandmed leiate internetist www.bosch-ebike.com

Transport

► **Kui transportide eBike'i väljaspool oma autot, nt auto pakiraamil, siis eemaldage pardaarvuti ja PowerPack, et vältida kahjustusi.**

Kasutuskõlmatuks muutunud seadmete käitlus



Ajamisõlm, pardaarvuti koos käsitsemisüksusega, aku, kiiruseandur, lisavarustus ja pakend tuleb loodushoidlikult ringlusse võtta suunata.

Ärge visake oma eBike'i komponente olmejäätmete hulka!

Üksnes EL liikmesriikidele:



Vastavalt Euroopa Liidu direktiivile 2012/19/EL elektri- ja elektroonikaseadmete jäätmete kohta ja vastavalt direktiivile 2006/66/EÜ tuleb defektsed või kasutusressursi ammendanud akud/patareid eraldi kokku koguda ja keskkonnasäästlikult korduskasutada.

Pardaarvutisse integreeritud akut tohib eemaldada ainult jäätmekäitluseks. Korpuse avamine võib pardaarvuti rikkuda.

Andke kasutuskõlmatud akud ja pardaarvuti üle mõnele autoriseeritud jalgrattamüüjale.

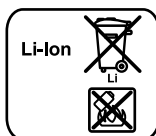

Li-ioon:

Järgige juhiseid lõigus „Transport“, lk saksa keel Eesti – 11.

Tootja jätab endale õiguse muudatuste tegemiseks.

Drošības noteikumi

Vispārējie drošības noteikumi



Izlasiet visus drošības noteikumus un norādījumus. Drošības noteikumu un norādījumu neievērošana var izraisīt aizdegšanos un būt par cēloni elektriskajam triecienam vai nopietnam savainojumam.

Pēc izlasīšanas uzglabājiet drošības noteikumus un norādījumus turpmākai izmantošanai.

Ar šajā lietošanas pamācībā izmantoto terminu „Akumulators” tiek apzīmēti visi oriģinālie Bosch elektrovelosipēdu akumulatori.

- ▶ **Nevenersieties no maršruta, kas tiek parādīts uz bortdatora displeja.** Pilnīgi nekoncentrējoties uz ielas satiksmi, var piedzīvot satiksmes negadījumu. Ja vēlaties ievadīt datus savā bortdatorā, lai izmainītu gaitas atbalsta līmeni, vispirms apstājieties un tikai tad ievadiet bortdatorā vajadzīgos datus.
- ▶ **Pirms uzsākat treniņu programmu, konsultējieties ar ārstu, lai uzzinātu, kāda slodze varētu būt Jums piemērota.** Tas ļaus izvairīties no iespējamās pārslodzes.
- ▶ **Izmantojot sirds ritma devēju, parādīto sirdsdarbības frekvenci var izkropļot iespējamie elektromagnētiskie traucējumi.** Parādītā sirdsdarbības frekvence var kalpot tikai ieskatam. Mēs nevaram uzņemties atbildību par sekām, kas ir radušās nepareizi parādītas sirdsdarbības frekvences dēļ.
- ▶ **Neatveriet bortdatoru Nyon.** Atverot bortdatoru Nyon, zaudē spēku tam noteiktās garantijas saistības, tas var tikt bojāts un bez tam bortdators var tikt bojāts.
- ▶ **Nelietojiet bortdatoru kā rokturi.** Paceļot elektrovelosipēdu aiz bortdatora, tad var tikt neatgriezeniski sabojāts.
- ▶ **Nyon nav medicīniskais izstrādājums.** Darbības režīmā „Fitness“ (Vingrinājumi) parādītās vērtības var atšķirties no faktiskajām vērtībām.
- ▶ **Lietojiet bortdatoru Nyon tikai kopā ar tam paredzēto vadības bloku, kas ir apgādāts ar kursorsviru.** Kursorsvira uz vadības bloka piemēti visas funkcijas tādā pašā apjomā, kā kursorsvirai uz bortdatora.
- ▶ **Uzmanību! Lietojot bortdatoru ar interfeisu *Bluetooth®*, var rasties traucējumi citām iekārtām un ierīcēm, kā arī lidmašīnām un medicīniskajām ierīcēm (piemēram, sirds stimulatoriem un dzirdes ierīcēm).** Nevar pilnīgi izslēgt arī cilvēku un dzīvnieku organisma funkciju traucējumus signālu avota tiešā tuvumā. **Nelietojiet bortdatoru ar interfeisu *Bluetooth®* medicīnisko ierīču, degvielas uzpildes staciju un ķīmisko iekārtu tuvumā, kā arī vietās ar paaugstinātu sprādzienbīstamību un vietās, kur notiek spridzināšanas darbi. Nelietojiet bortdatoru ar interfeisu *Bluetooth®* lidmašīnās. Nepieļaujiet bortdatora ilgstošu darbību ķermeņa tiešā tuvumā.**

- ▶ **Apzīmējums *Bluetooth®* rakstiskā formā, kā arī grafiskā attēlojumā (kā logotips) ir reģistrēta preču zīme un firmas *Bluetooth SIG, Inc.* īpašums.** Ikvienam šā apzīmējuma izmantošanas gadījumam rakstiskā formā vai grafiskā attēlojumā no *Bosch eBike Systems* puses jābūt licenzētam.
- ▶ **Bortdators ir aprīkots ar radio interfeisu.** Jāievēro arī vietējie darbības ierobežojumi, kas pastāv, piemēram, lidmašīnās vai slimnīcās.
- ▶ **Izlasiet un ievērojiet visās elektrovelosipēda sistēmas un Jūsu elektrovelosipēda lietošanas pamācībās sniegtos drošības noteikumus un norādījumus.**

Drošības noteikumi saistībā ar navigāciju

- ▶ **Brauciena laikā neplānojiet maršrutu. Pārtrauciet braucienu un tikai šajā stāvoklī ievadiet bortdatorā datus par jaunu mērķa vietu.** Pilnīgi nekoncentrējoties uz ielas satiksmi, var piedzīvot satiksmes negadījumu.
- ▶ **Pārtrauciet pārvietošanos pa maršrutu, ja navigācijas ierīce norāda ceļu, kura pārvarēšanai Jūsu braukšanas prasme ir nepietiekama vai kas ir riskants vai bīstams.** Ļaujiet, lai navigācijas ierīce piedāvā Jums alternatīvu maršrutu.
- ▶ **Brauciena laikā nemiet vērā satiksmes ceļazīmes arī tad, ja navigācijas ierīce novirza Jūs pa noteiktu ceļu.** Izstrādājot maršrutu, navigācijas ierīce var neņemt vērā būvvietas vai uz laiku pastāvošus apvedceļus.
- ▶ **Nelietojiet navigācijas ierīci situācijās, kas ir kritiskas satiksmes drošībai vai neskaidras (pastāvot ielu satiksmes sastrēgumiem, satiksmei notiekot pa apvedceļiem u.c.).** Vienmēr izmantojiet papildu kartes un saziņas līdzekļus ar tām.

Izstrādājuma un tā darbības apraksts

Pielietojums

Bortdators Nyon ir paredzēts Bosch elektrovelosipēda sistēmas vadībai un brauciena datu indikācijai.

Bortdators Nyon nav paredzēts navigācijai bez velosipēda (ejot kājām vai braucot automašīnā).

Papildus šeit aprakstītajām funkcijām, jebkurā laikā var tikt veiktas izmaiņas klūmjū novēršanas programmatūrā un ieviesti funkcionāli uzlabojumi.

Attēlotās sastāvdaļas

Attēloto sastāvdaļu numerācija atbilst numuriem, kas parādīti grafiskajās lappusēs attēlotajos attēlos lietošanas pamācības sākumā.

Visi velosipēda daļu attēli, izņemot bortdatoru ar vadības bloku, ātruma devēju un attiecīgos turētājus, ir shematiski un var atšķirties no Jūsu elektrovelosipēda.

- 1 Kursorsvira
- 2 Taustiņš „Home“
- 3 Bortdators
- 4 Bortdatora turētājs
- 5 Taustiņš bortdatora ieslēgšanai un izslēgšanai
- 6 Taustiņš velosipēda apgaismojuma ieslēgšanai un izslēgšanai
- 7 Spilgtuma devējs
- 8 USB interfeisa ligzda
- 9 USB interfeisa ligzdas aizsargvāciņš
- 10 Vadības bloks
- 11 Kursorsvira uz vadības bloka
- 12 Taustiņš „Home“ uz vadības bloka
- 13 Taustiņš gaitas atbalsta līmeņa pazemināšanai
- 14 Taustiņš gaitas atbalsta līmeņa paaugstināšanai
- 15 Taustiņš pārvietošanas/brauciena uzsākšanas palīdzības funkcijas aktivizēšanai „WALK“
- 16 Bortdatora fiksators
- 17 Bortdatora bloķējošā skrūve

USB uzlādes kabelis (Micro A – Micro B)*

* nav attēlots, var iegādāties kā papildpiederumu

Tehniskie parametri

Bortdators		Nyon
Izstrādājuma numurs		1 270 020 915
Iekšējā atmiņa kopumā	GB	8
Maks. uzlādes strāva no USB interfeisa pieslēgvietas	mA	500
Uzlādes spriegums no USB interfeisa pieslēgvietas	V	5
USB uzlādes kabelis ¹⁾		1 270 016 360
Darba temperatūra	°C	-5... +40
Uzglabāšanas temperatūra	°C	-10... +50
Uzlādes temperatūra	°C	0... +40
Iekšējais litiņa-jonu akumulators	V mAh	3,7 710
Aizsardzības tips ²⁾		IP x7 (ūdensdrošs)

1) neietilpst standarta piegādes komplektā

2) ar aizvērtu USB pieslēgvietas aizsargvāciņu

Bortdators		Nyon
Atbalstītie bezvadu datortīkla (WLAN) standarti		802.11b/g/n (2,4 GHz)
WLAN		
– Frekvence	MHz	2400 – 2480
– Raidišanas jauda	mW	< 100
Bluetooth®		
– Frekvence	MHz	2400 – 2480
– Raidišanas jauda	mW	< 10
Svars, apt.	kg	0,2

1) neietilpst standarta piegādes komplektā

2) ar aizvērtu USB pieslēgvietas aizsargvāciņu

Atbilstības deklarācija

Ar šo Robert Bosch GmbH, Bosch eBike Systems deklarē, ka radioiekārta Nyon 1 270 020 915 atbilst Direktīvai 2014/53/ES. Pilns ES atbilstības deklarācijas teksts ir pieejams šādā interneta vietnē:

<https://www.ebike-connect.com/conformity>

Montāža

Bortdatora iestiprināšana un izņemšana (attēls A)

Lai **iestiprinātu** bortdatoru **3**, no priekšpuses iebīdīet to turētājā **4**.

Lai **izņemtu** bortdatoru **3**, nospiediet fiksatoru **16** un izbīdīet to no turētāja **4** virzienā uz priekšpusi.

► **Novietojot elektrovelosipēdu stāvvietā, izņemiet no tā bortdatoru.**

Bortdatoru ir iespējams nostiprināt turētājā, nodrošinoties pret tā izņemšanu. Šim nolūkam noņemiet turētāju **4** no stūres. Ievietojiet bortdatoru turētājā. No apakšas ieskrūvējiet bloķējošo skrūvi **17** (vitne M3, garums 8 mm) šim nolūkam paredzētajā turētāja vitņurbumā. No jauna nostipriniet turētāju uz stūres.

Lietošana

Uzsākot lietošanu

Priekšnoteikumi

Elektrovelosipēda sistēmu var aktivizēt vienīgi tad, ja tiek izpildīti šādi priekšnoteikumi:

- Elektrovelosipēdā ir ievietots līdz pietiekošai pakāpei uzlādēts akumulators skatīt akumulatora lietošanas pamācību).
- Bortdators ir pareizi ievietots turētājā (skatīt sadaļas „Bortdatora iestiprināšana un izņemšana” lappusī Latviešu – 2).

Elektrovelosipēda sistēmas ieslēgšana un izslēgšana

Lai **ieslēgtu** elektrovelosipēda sistēmu, pastāv šādas iespējas:

- Ievietojiet bortdatoru turētājā **4**.
- Ja elektrovelosipēdā ir ievietots bortdators un akumulators, vienreiz īsaiļīgi nospiediet bortdatora ieslēgšanas-izslēgšanas taustiņu **5**.
- Pie ievietota bortdatora nospiediet elektrovelosipēda akumulatora ieslēgšanas/izslēgšanas taustiņu (ir iespējams tāds velosipēda ražotāja konstruktīvs risinājums, kas neļauj piekļūt akumulatora ieslēgšanas/izslēgšanas taustiņam; skatīt akumulatora lietošanas pamācību).

Piedziņa aktivizējas, līdzko tiek nospiests pedālis (izņemot laiku, kad darbojas pārvietošanas palīdzības funkcija vai ir izvēlēts gaitas atbalsta līmenis „OFF”). Dzinēja jauda tiek automātiski ierēglēta atbilstoši ar bortdatora palīdzību izvēlētajam gaitas atbalsta līmenim.

Līdzko elektrovelosipēda kustība normālā režīmā tiek izbeigta, nospiežot pedāli, kā arī tad, ja elektrovelosipēds ir sasniedzis ātrumu 25/45 km/st., gaitas atbalsts caur elektrovelosipēda piedziņu izslēdzas. Piedziņa no jauna aktivizējas, līdzko tiek nospiests pedālis un elektrovelosipēda ātrums kļūst mazāks par 25/45 km/st.

Lai **izslēgtu** elektrovelosipēda sistēmu, pastāv šādas iespējas:

- Nospiediet bortdatora ieslēgšanas-izslēgšanas taustiņu **5** un turiet to nospiestu vismaz 1 sekundi ilgi.
- Izslēdziet elektrovelosipēda akumulatoru ar tā ieslēgšanas/izslēgšanas taustiņu (ir iespējams tāds velosipēda ražotāja konstruktīvs risinājums, kas neļauj piekļūt akumulatora ieslēgšanas/izslēgšanas taustiņam; skatīt akumulatora lietošanas pamācību).
- Izņemiet bortdatoru no turētāja.

Ja aptuveni 10 minūtes no piedziņas bloka netiek patērēta jauda (piemēram, ja elektrovelosipēds ir novietots stāvvietā) vai arī netiek nospiests neviens no bortdatora Nyon taustiņiem, elektrovelosipēda sistēma izslēdzas, lai taupītu enerģiju.

Vadības sistēma „Nyon“

Vadības sistēmā Nyon ietilpst trīs sastāvdaļas:

- bortdators Nyon ar vadības bloku
- viedtālrunis ar tajā uzstādītu lietojumprogrammu „**Bosch eBike Connect**“
- tiešsaistes portāls „**www.eBike-Connect.com**“

Vairumu iestādījumu un funkciju var administrēt vai lietot no visām trim sistēmas sastāvdaļām. Atsevišķiem iestādījumiem un funkcijām var piekļūt un tās vadīt tikai no noteiktām sastāvdaļām. Datu sinhronizācija starp sastāvdaļām notiek automātiski, izmantojot pastāvošos Bluetooth® un interneta savienojumus. Pārskats par iespējamajām funkcijām ir sniegts sekojošajā tabulā.

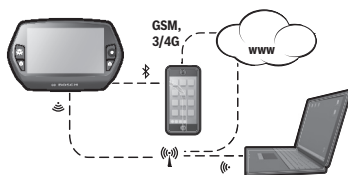

	Bortdators	Viedtālruna lietojumprogramma	Tiešsaistes portāls
Pieteikšanās/Reģistrēšana	✓	✓	✓
Iestādījumu maiņa	✓	✓	✓
Braukšanas datu reģistrēšana	✓		
Braukšanas datu parādīšana reālā laikā	✓		
Braukšanas datu sagatavošana un analīze		✓	✓
Lietotāja definēto indikācijas datu veidošana		✓	✓
Pašreizējās atrašanās vietas indikācija*	✓	✓	✓
Navigācija	✓		
Maršruta plānošana	✓	✓	✓
Atlikušā brauciena tūluma indikācija (aplis ap pašreizējo atrašanās vietu)	✓	✓	
Treniņa efekts reālajā laikā	✓		
Pārskats par braucienu		✓	✓
Statistika „ Dashboard “ (Datu panelis)	✓	✓	✓
Papildu funkciju „Iegāde“		✓	

*nepieciešama GPS funkcija

Papildu funkcijas

Vadības sistēmas „Nyon“ standarta funkcijas var papildināt, iegādājoties „papildu funkcijas“ viedtālrunu Apple iPhones programmu tirdzniecības tiešsaistes veikalā App Store vai arī Google programmu tirdzniecības tiešsaistes veikalā Play Store Android ierīcēm.

Papildus bezmaksas lietojumprogrammā „**Bosch eBike Connect**“, par maksu var iegādāties vairākas papildu funkcijas. Sīkākas ziņas par piedāvājamajām papildu lietojumprogrammām var atrast tiešsaistes lietošanas pamācībā, atverot interneta vietni „**www.Bosch-eBike.com/nyon-manual**“.

Bortdatora iedarbināšana

Bortdators Nyon tiek piegādāts ar daļēji uzlādētu akumulatoru. Pirms bortdatora Nyon lietošanas pirmo reizi tā akumulators pilnīgi jāuzlādē caur USB interfeisa pieslēgvietu (skatīt sadaļas „Bortdatora elektrobarošana“ lappusi Latviešu – 8) vai arī no elektrovelosipēda sistēmas.

Lai varētu izmantot visas vadības sistēmas funkcijas, tā jāreģistrē tiešsaistē.

Reģistrēšana no bortdatora

- Nospiežot ieslēgšanas-izslēgšanas taustiņu **5**, ieslēdziet bortdatoru.
- Ar kursorsvīras **1** palīdzību izvēlieties valodu, kurai dodama priekšroka (izvēle notiek, nospiežot kursorsvīru) un sekojiet norādījumiem uz ekrāna.

Pastāv šādas iespējas, kā iedarbināt Nyon:

- **„TEST RIDE“ (PĀRBAUDES BRAUCIENS)**
Jūs varat veikt pārbaudes braucienu, pirms tam nepiesakoties un neievadot nekādus datus. Pēc bortdatora izslēgšanas visi braukšanas dati tiek dzēsti.
- **„SET UP“ (REĢISTRĀCIJA) > „OFFLINE“ (BEZSAISTE)**
Šis ir maksimāli saīsināts sistēmas Nyon reģistrācijas process. Šajā gadījumā reģistrācija notiek bezsaistes režīmā, kas nozīmē, ka braukšanas un lietotāja dati tiek saglabāti bortdatorā.
Sekojiet norādījumiem uz ekrāna vai izvēlieties vienu no uz ekrāna parādītajiem atbildi variantiem. Pēc sistēmas izslēgšanas tajā ievadītie dati tiek saglabāti, taču netiek sinhronizēti ar tiešsaistes portālu vai ar viedtālruna lietojumprogrammu.
- **„SET UP“ (REĢISTRĀCIJA) > „ONLINE“ (TIEŠSAISTE) > „PHONE“ (TĀLRUNIS)**
Šis ir pilns reģistrēšanas process. Iestipriniet bortdatoru Nyon turētājā **4**, uzstādiat savā viedtālrunī lietojumprogrammu „**Bosch eBike Connect**“ un ar šīs lietojumprogrammas palīdzību reģistrējiet sistēmu. Pēc reģistrēšanas braukšanas dati tiek saglabāti un sinhronizēti ar viedtālruna lietojumprogrammu un ar tiešsaistes portālu.
- **„SET UP“ (REĢISTRĀCIJA) > „ONLINE“ (TIEŠSAISTE) > „WI-FI“**

Šis ir pilns reģistrēšanas process. Uzmeklējiet vietu bezvadu lokālā tīkla (WLAN) uztveršanas diapazona robežās. Ievietojiet bortdatoru Nyon turētājā **4**. Pēc tīkla izvēles un identifikācijas datu, tai skaitā paroles ievadīšanas bortdators Nyon savienojas ar izvēlēto WLAN tīklu, un Jūs varat saistīties ar interneta portālu „**www.eBike-Connect.com**“ un uzzināt, kā var veikt reģistrēšanu. Pēc veiktās pieteikšanās braukšanas dati tiek saglabāti un sinhronizēti ar tiešsaistes portālu. Noslēgumā no bortdatora Nyon var izveidot savienojumu ar Jūsu viedtālruni („**Settings**“ (Iestādījumi) > „**Connections**“ (Savienojumi) > „**Connect Smartphone**“ (Pievienot viedtālruni)).

Reģistrēšana ar viedtālruni un Bluetooth® savienojuma palīdzību

Viedtālrunis neietilpst Nyon piegādes komplektā. Lai veiktu reģistrēšanu ar viedtālruna palīdzību, ir nepieciešams interneta savienojums, par kuru var nākties veikt papildu maksājumus Jūsu mobilā tālruna pakalpojumu sniedzējam atbilstoši līguma nosacījumiem. Arī datu sinhronizēšanai starp viedtālruni un tiešsaistes portālu ir nepieciešams interneta savienojums.

Lai varētu izmantot visas bortdatora funkcijas, jālieto viedtālrunis ar operētājsistēmas Android versiju 4.0.3 un augstāku vai arī operētājsistēmu iOS 8 un augstāku. Pārbaudīto un lietošanai atļauto viedtālrunu sarakstu var atrast tiešsaistes lietošanas pamācībā, atverot vietni

„**www.Bosch-eBike.com/nyon-manual**“.

Vajadzības gadījumā ar bortdatoru var savienot arī šajā sarakstā nenorādītos viedtālrunus, kuros tiek pielietotas augšminētās operētājsistēmas. Taču sarakstā nenorādītajiem viedtālruniem netiek garantēta pilnīga saderība ar bortdatoru.

No viedtālrunu Apple iPhones programmu tirdzniecības tiešsaistes veikala App Store vai arī no Google programmu tirdzniecības tiešsaistes veikala Play Store Android ierīcēm lejupielādējiet un uzstādiat savā viedtālrunī lietojumprogrammu „**Bosch eBike Connect**“.

Palaidiet lietojumprogrammu „**Bosch eBike Connect**“ un sekojiet norādījumiem uz ekrāna. Sīkākus norādījumus varat atrast tiešsaistes lietošanas pamācībā, kas ir pieejama, atverot vietni „**www.Bosch-eBike.com/nyon-manual**“.

Pēc lietojumprogrammas „**Bosch eBike Connect**“ aktivizēšanas un Bluetooth® savienojuma izveidošanas ar bortdatoru automātiski notiek datu sinhronizēšana starp bortdatoru un viedtālruni.

Reģistrēšana tiešsaistē

Lai veiktu reģistrēšanu tiešsaistē, ir nepieciešama piekļuve internetam.

Ar interneta pārlūkprogrammas palīdzību atveriet tiešsaistes portālu „**Bosch eBike Connect**“ vietnē „**www.eBike-Connect.com**“ un sekojiet norādījumiem uz ekrāna. Sīkākus norādījumus varat atrast tiešsaistes lietošanas pamācībā, kas ir pieejama, atverot vietni „**www.Bosch-eBike.com/nyon-manual**“.

Bortdatora indikācija un iestādījumi

Piezīme. Visi turpmākajās lappusēs sniegtie ekrānattēli un saskarņu teksti atbilst programmatūrai tās izlaides brīdī. Tā kā pēdējā gada laikā Nyon programmatūra vairākas reizes ir tikusi atjaunināta, nelielas izmaiņas var būt skārušas arī ekrānattēlus un saskarņu tekstus.

Vadības loģika

Brauciena laikā ar vadības bloka **10** palīdzību var izmainīt indikācijas tipu. Pie tam brauciena laikā abas rokas var turēt uz stūres.

Lietojot bortdatora vadības elementus, pastāv šādas iespējas:

- Ar ieslēgšanas-izslēgšanas taustiņu **5**, var ieslēgt un izslēgt bortdatoru.
- Ar taustiņu „**Home**“ (**2** vai **12**) var piekļūt izvēlnes maršrutā „**Settings**“ (Iestādījumi) > „**My Nyon**“ (Mans Nyon) izvēlētajam darbības režīmam.
- Ar taustiņu **6** var ieslēgt un izslēgt velosipēda apgaismojumu.
- Ar kursorsvīru **1** var veikt navigāciju attiecīgā darbības režīma izvēlnes ietvaros. Nospiežot kursorsvīru **1**, var aktivizēt attiecīgo izvēlnes pozīciju.

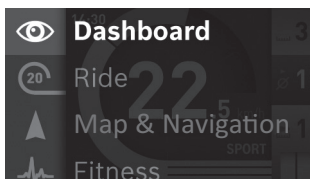



Pavirzot kursorsviru **1** pa kreisi, vīrs aktivajam darba režīmam atbilstošā ekrānattēla var atvērt pārklājumu ar galveno izvēlni un tad pāriet uz citu darbības režīmu (skatīt augstāk parādīto attēlu).

Pavirzot kursorsviru **1** pa labi, vīrs aktivajam darba režīmam atbilstošā ekrānattēla var atvērt pārklājumu ar šim režīmam atbilstošiem iestādījumu apzīmējumiem. Ar kursorsviras palīdzību pārvietojiet kursoru uz vēlamo iestādījumu un tad to aktivizējiet, nospiežot kursorsviru **1**.

Ieteikums Pavirzot kursorsviru **1** augšup vai lejup, no tobrīd aktivā darbības režīmā var tieši pārslēgties uz nākošo darbības režīmu.

Ja bortdatators Nyon ir nostiprināts uz elektrovelosipēda, tas pēc ieslēgšanas pāriet darbības režīmā „Ride“ (**Brauciens**). Ja bortdatators Nyon nav nostiprināts uz elektrovelosipēda, tas pēc ieslēgšanas pāriet darbības režīmā „Dashboard“ (**Datu panelis**).

Galvenā izvēlne

Simbols	Darbības režīms	Funkcija
	„Dashboard“ (Datu panelis)	Šajā darbības režīmā lietotājam tiek parādīti dažādi statistikas dati, kā arī savienojuma statuss un sinhronizācijas statuss.
	„Ride“ (Brauciens)	Šajā darbības režīmā tiek pārnesti esošie braukšanas dati.
	„Map & Navigation“ (Karte un navigācija)	Šajā darbības režīmā var no interneta lejupielādēt karšu materiālu uz atvērtās ielu kartes (Open Street Map – OSM) bāzes. Izmantojot šīs kartes, lietotājs var realizēt navigāciju.
	„Fitness“ (Vingrinājumi)	Šajā darbības režīmā lietotājs var piekļūt dažādiem vingrinājumiem saistītai informācijai.
	„Settings“ (Iestādījumi)	Šajā darbības režīmā lietotājs var veikt bortdatatora galvenos iestādījumus.

Darbības režīms „Dashboard“ (Datu panelis)

Šajā darbības režīmā lietotājam tiek parādīti dažādi statistikas dati, kā arī savienojuma statuss un sinhronizācijas statuss.

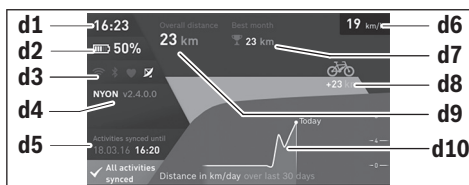

- d1** Dienakts laiks
- d2** Elektrovelosipēda akumulatora uzlādes pakāpe
- d3** Savienojuma statuss
- d4** Informācija par Nyon versiju
- d5** Informācija par Nyon sinhronizāciju
- d6** Ātruma/apgaismošanas statusa indikācija (pie ievietota bortdatora)
- d6** Bortdatora akumulatora uzlādes pakāpes indikācija (pie izņemta bortdatora)
- d7** Parastais nobraukto kilometru skaits mēneša laikā
- d8** Nobraukto kilometru skaits, salīdzinot ar iepriekšējo mēnesi
- d9** Kopējais kilometru skaits
- d10** Dienā nobraukto kilometru skaits pēdējo 30 dienu laikā

Tiej sinhronizēti šādi parametri:

- atmiņā saglabātie maršruti un vietas
- lietotāja definētie ekrāni un braukšanas režīmi
- lietotāja iestādījumi

Sinhronizēšana notiek caur bezvadu tīklu WLAN vai caur interfeisu Bluetooth®. Ja ir deaktivizēti abi savienojuma veidi, tiek izvadīts atbilstošs kļūmes ziņojums.

Darbības režīms „Ride“ (Brauciens)

Šajā darbības režīmā tiek pārnesti esošie braukšanas dati.



- r1** Dienakts laiks
- r2** Braucēja nodrošinātā pedāļu griešanas jauda
- r3** Ātrums
- r4** Dzinēja jauda
- r5** Gaitas atbalsta līmeņa indikators
- r6** 32.8 km
- r7** 17.4 km/h
- r8** 105 km
- r9** SPORT
- r10** 22.5 km/h

- r6 Pārnesumu pārslēgšanas ieteikums/eShift indikatori
- r7 Dienā nobraukto kilometru skaitītājs
- r8 Vidējais ātrums
- r9 Atlikušais brauciena tālums
- r10 Elektrovelosipēda akumulatora uzlādes pakāpe

▲ Darbības režīms „Map & Navigation“ (Karte un navigācija)

Šajā darbības režīmā var no interneta lejupielādēt karšu materiālu uz atvērtais ielu kartes (Open Street Map – OSM) bāzes. Izmantojot šīs kartes, lietotājs var realizēt navigāciju.

Dzīves vietā izmantojamais karšu materiāls attiecīgā pircēja iegādātajam elektrovelosipēdam tiek uzstādīts velosipēdu tirdzniecības vietā. Vajadzības gadījumā var lejupielādēt arī citas kartes, izmantojot viedtālruna lietojumprogrammu „Bosch eBike Connect“, un pārņemt tās uz bortdatoru. Sīkākus norādījumus varat atrast tiešsaistes lietošanas pamācībā, kas ir pieejama, atverot vietni www.Bosch-eBike.com/nyon-manual.

Ja Jums ir pieejams aktīvs bezvadu tīkla (WLAN) savienojums, tad, izmantojot funkcijas „Settings“ (Iestādījumi) > „Map & Navigation“ (Karte un navigācija) > „Map Manager“ (Karšu vadība), ir iespējams tieši bortdatorā Nyon ielādēt jebkuras kartes.

Pēc bortdatora Nyon ieslēgšanas tas sāk uzmeklēt satelītus, no kuriem ir uztverami GPS signāli. Lidzko bortdators Nyon ir atradis pietiekošu satelītu skaitu, darbības režīmā „Map & Navigation“ (Karte un navigācija) kartē tiek parādīta aktuālā bortdatora atrašanās vieta. Nelabvēlīgos laika apstākļos vai neizdevīgā atrašanās vietā satelītu uzmeklēšana var nedaudz ieilgt. Ja ilgākā laika posmā nav ticis atrasts neviens satelīts, pārstartējiet bortdatoru Nyon.

Pavirzot kursorstieni 1 pa labi un ekrāna labējā malā izvēloties attiecīgo apakšizvēlni, var izmainīt kartes fragmenta mērogu tā. Iai uz ekrāna varētu parādīt elektrovelosipēda brauciena tālumu vai izvēlēties vienu no iespējamajiem navigācijas maršruta variantiem. Kartes fragmenta mērogu var izmainīt, nospiežot kursorstieni.

Atlikušo akumulatora sniedzamības tālumu var vienkārši palielināt, izmantojot prēmijas funkciju „Topo operating range“ (Topogrāfiskais brauciena tālums). Izmantojot funkciju „Topo operating range“ (Topogrāfiskais brauciena tālums), akumulatora atlikušās sniedzamības tālums tiek aprēķināts un parādīts, ņemot vērā ģeogrāfiskos apstākļus. Maksimālā aprēķinātā topogrāfiskā sniedzamība ir 100 km. Sīkākus norādījumus varat atrast tiešsaistes lietošanas pamācībā, kas ir pieejama, atverot vietni www.Bosch-eBike.com/nyon-manual.

Izvēlnes pozīcijā „Points of Interest“ (Apskates vietas) tiek parādītas arī tuvumā esošās elektrovelosipēdu tirdzniecības vietas „Bosch eBike experts“. Izvēloties tirdzniecības vietu, tiek aprēķināti un piedāvāti iespējamie maršruti līdz tai.

Pēc tam, kad ir ievadīti dati par mērķa vietu (pilsēta, iela, mājas numurs), tiek piedāvāti 3 dažādi maršruti: („Scenic“ (Gleznains), „Fast“ (Ātrs) un „MTB“ (Mountainbike [Kalnu velosipēds])), no kuriem var izvēlēties vajadzīgo maršrutu. Bez tam Jūs varat nokļūt vajadzīgajā vietā, izvēloties kādu no pēdējām mērķa vietām vai izmantojot bortdatora atmiņā saglabātās vietas un maršrutus. (Sīkākus norādījumus varat atrast tiešsaistes lietošanas pamācībā, kas ir pieejama, atverot vietni www.Bosch-eBike.com/nyon-manual.)

Izvēlētie maršruti tiek ievadīti uz bortdatora ekrāna, kā parādīts sekojošajā attēlā.

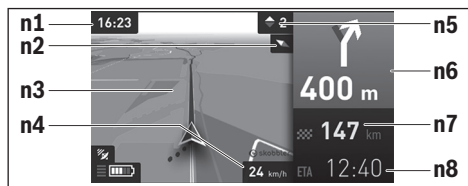

- n1 Diennakts laiks
- n2 Kompasa adata
- n3 Karte
- n4 Ātrums
- n5 Pārnesumu pārslēgšanas ieteikums
- n6 Ieteikums par novirzi no maršruta un attālums novirzes dēļ
- n7 Attālums līdz galamērķim
- n8 Aprēķinātais ierašanās laiks galamērķī

Navigācijas laikā ar to saistītā informācija (piemēram, pēc 50 m pagriezies pa kreisi) uzklājuma veidā tiek parādīta uz ekrāna arī citos darbības režīmos.

Pabīdot kursorsviru pa labi, maršrutu var parādīt arī kopā ar augstuma profilu. Izmantojot mēroga maiņas funkciju, karti ir iespējams pārbīdīt, kas ļauj iepazīties ar apkārtni, kurā ir izveidots maršruts.

Ja navigācijas laikā brauciens tiek pārtraukts, un pēc tam tiek izsaukta izvēlne „Map & Navigation“ (Karte un navigācija), bortdators uzdod jautājumu, vai Jūs vēlaties turpināt navigāciju vai ne. Ja atbildēsiet, ka vēlaties turpināt navigāciju, navigācijas ierīce Jūs aizvadīs līdz pēdējai norādītajai mērķa vietai.

Ja Jūs caur interneta portālu esat importējis GPX maršrutus, tie jāpārsūta uz Jūsu bortdatoru Nyon caur interfeisu Bluetooth® vai caur WLAN savienojumu. Vajadzības gadījumā šos maršrutus var aktivizēt. Ja Jūs atrodaties maršruta tuvumā, Jūs varat ļaut Jūs aizvadīt līdz maršruta sākuma punktam vai arī ar navigācijas ierīces palīdzību tieši uzsākt pārvietošanos pa maršrutu.

Izmantojot starpmērķus, pēc starpmērķa sasniegšanas bortdators Jūs par to informēs, izvadot uz ekrāna ziņojumu.

Bortdators Nyon nav paredzēts navigācijai bez velosipēda (ejot kājām vai braucot automašīnā).

Veicot augstuma mērīšanu pie temperatūras, kas zemāka par 0 °C, jāaprēķinās ar lielām rezultātu novirzēm.

Darbības režīms „Fitness“ (Vingrinājumi)

Šajā darbības režīmā lietotājs var piekļūt dažādi ar vingrinājumiem saistītai informācijai.

Balstoties uz reģistrācijas laikā noteikto aktivitātes līmeni, tiek aprēķināts un parādīts pašreizējā aktivitātes līmeņa pieauguma efekts (treniņa efekts).

Lai varētu kontrolēt lietotāja sirdsdarbības frekvenci, jālieto īpaša krūšu josta, ko caur interfeisu Bluetooth® var savienot ar bortdatoru Nyon.

Ziņas par ar bortdatoru saderīgajiem krūšu jostu modeļiem var atrast tiešsaistes lietošanas pamācībā, atverot vietni **„www.Bosch-eBike.com/nyon-manual“**.

Krūšu josta neietilpst piegādes komplektā.



- f1** Diennakts laiks
- f2** Pašreizējā sirdsdarbības frekvence*
- f3** Pašreizējā treniņa efekta attēlojums
- f4** Treniņa efekts
- f5** Izlietotās kilokalorijas
- f6** Pašreizējā pedāļu griešanas frekvence
- f7** Pašreizējais ātrums
- f8** Ilgums

* Izmantojot sirdsdarbības frekvences mērīšanai krūšu jostu (neietilpst piegādes komplektā), tiek parādīta pašreizējā sirdsdarbības frekvences vērtība.

Izmantojot apakšizvēlni, bortdatoru var pārslēgt sirdsdarbības frekvences vidējās vērtības vai arī individualizētu parametru indikācijai. Sīkākus norādījumus varat atrast tiešsaistes lietošanas pamācībā, kas ir pieejama, atverot vietni **„www.Bosch-eBike.com/nyon-manual“**.

Darbības režīms „Settings“ (Iestādījumi)

Šajā darbības režīmā lietotājs var veikt bortdatora galvenos iestādījumus.

Piezīme. Dažus pamata iestādījumus var izmainīt tikai tad, ja bortdators Nyon ir ievietots turētājā 4.

Lai atvērtu izvēlni „Settings“ (Iestādījumi), atveriet galveno izvēlni un tad pabīdīet kursorsvīru 1 leju, līdz uz ekrāna parādās ziņojums „Settings“ (Iestādījumi).

Ieteikums Arī tad, ja kursorsvira tiek pabīdīta leju uz ilgāku laiku, atveras bortdatora izvēlne „Settings“ (Iestādījumi).

Šīs izvēlnes ietvaros var veikt šādus iestādījumus:

- **„Connections“ (Savienojumi):** lietotājs var veikt interfeisa Bluetooth® iestādījumus, izveidojot savienojumu ar jaunu viedtālruni, izveidojot WiFi savienojumu vai konfigurējot bortdatoru sirdsdarbības frekvences mērīšanai.

Ja ir aktivizēts WiFi savienojums, bortdators Nyon meklē pieejamus bezvadu tīklus. Uzmeklētie tīkli tiek parādīti saraksta veidā. Izmantojot kursorsvīru 1, izvēlieties vajadzīgo tīklu un ievadiet paroli.

- **„Map & Navigation“ (Karte un navigācija):** šis iestādījums ļauj konfigurēt kartes attēlojumu uz ekrāna un aktivizēt kartes attēlojuma automatisku pielāgošanu apkārtējā apgaismojuma spilgtumam.

- **„My Profile“ (Mans profils):** šeit var parādīt aktīvā lietotāja vārdu.

- **„My eBike“ (Mans elektrovelosipēds):** ja bortdators Nyon ir pievienots elektrovelosipēdam, ražotāja iestādīto riteņa apkārtmēra vērtību var izmainīt $\pm 5\%$ robežās.

Velosipēda ražotājs vai tirgotājs var noteikt elektrovelosipēda noskrējumu un/vai laika posmu līdz brīdim, kad veicams serviss. Izvēlnes punkts „Service“ ļauj nolasiēt brīdījumu par to, ka ir pagājis servisa termiņš.

Funkcija „Shift Recommendation“ (Ieteikums pārslēgšanai) ļauj ieslēgt un izslēgt pārsmesumu pārslēgšanas ieteikuma indikāciju.

Ja Jūsu elektrovelosipēds eBike ir aprīkots ar sistēmu „eShift“ (Elektroniskā pārslēgšana), Jūs šeit varat konfigurēt arī savu elektroniskās pārslēgšanas sistēmu e-Shift System.

Sistēmas informatīvajā lappusē ir sniegts pārskats par uzstādītajām elektrovelosipēda eBike sastāvdaļām. Attiecīgajām sastāvdaļām ir norādīts sērijas numurs, dati par aparātūru, dati par programmatūru, kā arī citi svarīgākie dati par sastāvdaļām.

Aktivizējot izvēlnes punktu „Battery status“ (Akumulatora statuss), tiek parādīta elektrovelosipēdā ievietotā akumulatora aktuālā uzlādes pakāpe.

- **„My Nyon“ (Mans Nyon):** šajā lappusē var uzmeklēt atjauninājumus, konfigurēt taustiņu Home (Mājup), izvēlieties automātisku „0“ vērtības iestādīšanu skaitītājiem, piemēram, dienā nobraukto kilometru skaitītājam, patērēto kaloriju skaitītājam un vidējo vērtību skaitītājam ik nakti, kā arī atiestādīt bortdatoru Nyon, atgriežoties pie rūpnīcas iestādījumiem.

Funkcija „Automatic brightness“ (Automātisks spilgtums) ļauj aktivizēt displeja spožuma automātisku pielāgošanu.

Lai kompensētu ar laika apstākļiem saistītās izmaiņas, Jūs ar funkcijas „Altitude correction“ (Augstuma iestādīšana) palīdzību varat pielāgot uz displeja parādīto vērtību augstumu.

- **„Region & Language“ (Regions un valoda):** šis iestādījums ļauj izvēlēties ātruma un attāluma vērtības kilometros vai jūdzes, diennakts laika indikāciju 12 stundu vai

24 stundu formātā, laika zonu un valodu, kurai dodama priekšroka. Diennakts laiks tiek automātiski iestādīts, izmantojot GPS signālu.

- Izvēlnes punktā „**Help**“ (**Palīdzība**) var izlasīt atbildes uz biežāk uzdotajiem jautājumiem, piekļūt kontaktinformācijai, iepazīties ar tiesiskajiem norādījumiem un nolasi informāciju par sistēmu un tās licencēm.

Statusa indikatori

Atkarībā no izvēlētā bortdatora Nyon darbības režīma, uz displeja var nebūt redzami visi statusa indikatori. Informācija, kas ir redzama uz galvenā displeja, netiek vēlreiz parādīta ar statusa indikatoru palīdzību. Indikatoru izvietojumus var mainīt. Laikā, kad bortdators ir izņemts no turētāja, velosipēda apgaismojuma indikatora vietā tiek parādīts bortdatora Nyon akumulatora uzlādes pakāpes indikators.

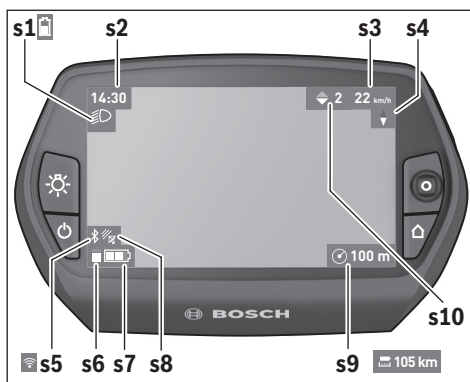

- s1** Velosipēda apgaismojuma indikators/Nyon akumulatora uzlādes pakāpes indikators
- s2** Diennakts laika indikators
- s3** Ātruma indikators
- s4** Ziemeļu debesspuses indikators
- s5** Bluetooth® vai WiFi savienojuma indikators
- s6** Gaitas atbalsta līmeņa indikators
- s7** Elektrovelosipēda akumulatora uzlādes pakāpes indikators
- s8** GPS signāla indikators
- s9** Mērogmaiņas pakāpes/Atlikušā brauciena tāluma indikators
- s10** Pārnesumu pārslēgšanas ieteikums

Bortdatora elektrobarošana

Ja bortdators ir ievietots turētājā **4**, elektrovelosipēdā ir ievietots pietiekoši uzlādēts elektrovelosipēda akumulators un ir ieslēgta elektrovelosipēda sistēma, bortdatora Nyon akumulators saņem enerģiju no elektrovelosipēda akumulatora.

Ja bortdators ir izņemts no turētāja **4**, tā elektrobarošana notiek no bortdatora Nyon akumulatora. Ja Nyon akumulators ir izlādējies, uz bortdatora displeja tiek izvadīts brīdinošs ziņojums.

Lai uzlādētu Nyon akumulatoru, ievietojiet bortdatoru atpakaļ turētājā **4**. Ņemiet vērā, ka laikā, kad nenotiek elektrovelosipēda akumulatora uzlāde un 10 minūtes ilgi netiek nospiests neviens taustiņš, elektrovelosipēda sistēma automātiski izslēdzas. Šādā gadījumā izbeidzas arī Nyon akumulatora uzlāde.

Bortdatora Nyon akumulatoru var uzlādēt arī no USB interfeisa pieslēgvietas. Šim nolūkam noņemiet aizsargvāciņu **9**. Ar mikroUSB savienojošo kabeli savienojiet bortdatora USB interfeisa pieslēgvietu **8** ar tirdzniecībā pieejamu USB uzlādes ierīci (neietilpst standarta piegādes komplektā) vai ar datora USB interfeisa pieslēgvietu (uzlādes spriegums 5 V, maks. uzlādes strāva 500 mA).

Piezīme. Ja bortdators Nyon akumulatora uzlādes laikā tiek izslēgts, bortdatoru var no jauna ieslēgt tikai pēc tam, kad no tā ir atvienots USB kabelis (tas attiecas tikai uz kabeli 1 270 020 907).

Ja bortdators ir izņemts no turētāja **4**, visas funkcijas un iestādījumu vērtības tiek saglabātas un pēc bortdatora ieslēgšanas var tikt no jauna parādītas.

Bortdatora Nyon kalendārs un pulkstenis darbojas 6 mēnešus bez Nyon akumulatora atkārtotas uzlādes. Pēc bortdatora Nyon ieslēgšanas un GPS satelītu uzmeklēšanas no jauna tiek iestādīts pārreiz laiks un datums.

Piezīme. Lai panāktu maksimālu Nyon akumulatora kalpošanas laiku, tas bortdatora uzglabāšanas laikā ik pēc sešiem mēnešiem jāuzlādē.

Bortdatora ieslēgšana un izslēgšana

Lai **ieslēgtu** bortdatoru, īslaicīgi nospiediet ieslēgšanas-izslēgšanas taustiņu **5**.

Lai **izslēgtu** bortdatoru, nospiediet ieslēgšanas-izslēgšanas taustiņu **5** un turiet to nospiestu vismaz 1 sekundi ilgi.

Ja bortdators Nyon tiek izņemts no turētāja, tas bez taustiņa nospiešanas pēc 5 minūtēm pāriet energotaupīšanas režīmā (izslēdzas fona apgaismojums), un vēl pēc 5 minūtēm bortdators Nyon automātiski izslēdzas.

Bortdatora Nyon atiestādīšana

Ja bortdators Nyon negaidīti pārstāj darboties, to var atiestādīt, **vienlaicīgi** nospiežot taustiņus **1**, **2**, **5** un **6**. Veiciet atiestādīšanu tikai tad, ja tas ir absolūti nepieciešams, jo atiestādīšanas laikā var tikt pazaudēti daudzi iestādījumi.

Akumulatora uzlādes pakāpes indikatori

Akumulatora uzlādes pakāpes indikators **r10 (s7)** rāda elektrovlosipēda akumulatora uzlādes pakāpi. Nyon akumulatora uzlādes pakāpi var nolasīt indikatorā **s1**. Elektrovlosipēda akumulatora uzlādes pakāpi var nolasīt arī ar elektrovlosipēda akumulatora mirdzdižoju palīdzību.

Katram no indikatora **r10** segmentiem atbilst aptuveni 20 % no maksimālās uzlādes pakāpes:

 Elektrovlosipēda akumulators ir pilnīgi uzlādēts.

 Elektrovlosipēda akumulatoru nepieciešams uzlādēt.

 Gaitas atbalstam nepieciešamā akumulatora enerģija ir izlietota, un gaitas atbalsts tiks pakāpeniski izslēgts. Atlikusi akumulatora enerģija tiks izlietota velosipēda apgaismojuma nodrošināšanai un bortdatora elektrobarošanai.

Atlikušās elektrovlosipēda akumulatora enerģijas pietiek, lai vēl aptuveni 2 stundas nodrošinātu velosipēda apgaismošanu. Šeit nav ierēķināti citi patērētāji (piemēram, automātiskā piedziņa, ārējo ierīču uzlāde no USB pieslēgvietas u. c.).

Ja bortdators ir izņemts no turētāja **4**, tiek saglabāta pēdējā parādītā akumulatora uzlādes pakāpe.

Gaitas atbalsta līmeņa iestādīšana

Lietotājs ar vadības bloka **10** palīdzību var izvēlēties, cik stiprs būs elektrovlosipēda piedziņas atbalsts, griežot pedāļus. Lietotājs var jebkurā laikā izmainīt gaitas atbalsta līmeni, tai skaitā arī brauciena laikā.

Piezīme. Dažiem elektrovlosipēda izpildījumiem gaitas atbalsta līmenis ir fiksēts, un to nav iespējams izmainīt. Bez tam ir iespējams izvēlēties maksimālo gaitas atbalsta līmeni, kā parādīts zemāk.

Ja ražotājs ir konfigurējis elektrovlosipēdu eBike ar režīmu „**eMTB Mode**“, tiek izvēlēts gaitas atbalsta līmenis „**SPORT**“ caur režīmu „**eMTB**“. Režīmā „**eMTB Mode**“ gaitas atbalsta faktors un griezes moments dinamiski mainās atkarībā no tā, ar kādu spēku tiek griezti pedāļi. Režīms „**eMTB Mode**“ ir pieejams vienīgi elektrovlosipēda Performance Line CX piedziņai.

Ir pieejami šādi maksimālie gaitas atbalsta līmeņi:

- „**OFF**“: gaitas atbalsts ir izslēgts, elektrovlosipēdu var lietot kā normālu velosipēdu, kas pārvietojas, griežot pedāļus. Šajā atbalsta līmenī pārvietošanās palīdzības funkciju nav iespējams aktivizēt.
- „**ECO**“: visefektīvākais gaitas atbalsts, paredzēts maksimālam brauciena tālumam
- „**TOUR**“: pastāvīgs gaitas atbalsts, paredzēts liela brauciena tālumam
- „**SPORT**“/„**eMTB**“:
- „**SPORT**“: stiprs gaitas atbalsts, paredzēts sporta braucieniem kalnainā apvidū vai pilsētas apstākļos

„**eMTB**“: optimāls gaitas atbalsts jebkurā apvidū, paredzēts sporta braucieniem, nodrošina uzlabotu dinamiku un maksimālu jaudas atdevi.

- „**TURBO**“: maksimāls gaitas atbalsts, paredzēts ātriem sporta braucieniem ar maksimālu pedāļu griešanas ātrumu

Lai **paugstinātu** gaitas atbalsta līmeni, atkārtoti nospiediet taustiņu „+“ **14** uz vadības bloka, līdz indikatorā **r5** tiek parādīts vēlamais gaitas atbalsta līmenis; lai **samazinātu** gaitas atbalsta līmeni, atkārtoti nospiediet taustiņu „–“ **13**.

Izvēlētajam gaitas atbalsta līmenim atbilstošā dzinēja jauda tiek parādīta indikatorā **r4**. Maksimālā dzinēja jauda ir atkarīga no izvēlētā gaitas atbalsta līmeņa.

Ja bortdators ir izņemts no turētāja **4**, tiek saglabāts pēdējais parādītais gaitas atbalsta līmenis, bet dzinēja jaudas indikators **r4** paliek tukšs.

Pārvietošanas palīdzības funkcijas ieslēgšana un izslēgšana

Pārvietošanas palīdzības funkcija ļauj atvieglot elektrovlosipēda pārvietošanu pie rokas. Izmantojot šo funkciju, elektrovlosipēda pārvietošanas ātrums ir atkarīgs no izvēlētā pārnesuma un var sasniegt 6 km/st. Jo mazāks ir izvēlētais pārnesums, jo mazāks ir ātrums, ko nodrošina šī funkcija (pie pilnas jaudas).

► **Pārvietošanas palīdzības funkciju drīkst izmantot vienīgi elektrovlosipēda pārvietošanai pie rokas.** Ja pārvietošanas palīdzības funkcijas izmantošanas laikā elektrovlosipēda riteņi nesaskaras ar zemi, var rasties savainojuma briesmas.

Lai **aktivizētu** pārvietošanas palīdzības funkciju, īsai cīgai nospiediet bortdatora taustiņu „**WALK**“. 3 s laikā pēc pārvietošanas palīdzības funkcijas aktivizēšanas nospiediet taustiņu „+“ un turiet to nospiestu. Līdz ar to ieslēdzas elektrovlosipēda piedziņa.

Pārvietošanas palīdzības funkcija **izslēdzas**, realizējoties vienam no šādiem apstākļiem:

- ja tiek atlaists taustiņš „+“ **14**,
- ja elektrovlosipēda riteņi tiek bloķēti (piemēram, nobremzējot elektrovlosipēdu vai tam saduroties ar kādu šķērslī),
- ja elektrovlosipēda ātrums pārsniedz 6 km/st.

Pēc taustiņa „+“ atlaišanas pārvietošanas palīdzības funkcija saglabājas gatavībā vēl 3 s. Lai no jauna aktivizētu pārvietošanas palīdzības funkciju, šajā laika posmā vēlreiz nospiediet taustiņu „+“.

Piezīme. Dažām sistēmām pārvietošanas palīdzības funkciju var aktivizēt tieši, nospiežot taustiņu „**WALK**“.

Piezīme. Gaitas atbalsta līmeni „**OFF**“ pārvietošanās palīdzības funkciju nav iespējams aktivizēt.

Velosipēda apgaismojuma ieslēgšana un izslēgšana

Izpildījumā, kurā apgaismojošo elementu elektrobarošana tiek nodrošināta no elektrovēlosipēda sistēmas, priekšējais un aizmugurējais apgaismojums vienlaicīgi ieslēdzas un izslēdzas ar bortaatora palīdzību, nospiežot taustiņu **6**. Ja apgaismojums ir ieslēgts, uz ekrāna parādās velosipēda apgaismojuma indikators **s1**.

Velosipēda apgaismojuma ieslēgšana un izslēgšana neietekmē displeja fona apgaismojumu.

Kļūmju kodu indikācija

Elektrovēlosipēda sistēmas sastāvdaļas tiek nepārtraukti automātiski pārbaudītas. Ja tiek konstatēta kļūme, uz bortaatora ekrāna parādās attiecīgs kļūmes kods.

Atkarībā no kļūmes veida, elektrovēlosipēda piedziņa var automātiski izslēgties. Tomēr jebkurā gadījumā braucienu var

Elektroniskā pārnese pārslēgšana eShift (izvēles variants)

Ar eShift saprot elektroniskās pārnese pārslēgšanas sistēmu savienošānu ar elektrovēlosipēda sistēmu. Ražošanas uzņēmumā sistēmas eShift sastāvdaļas tiek elektriski savienotas ar piedziņas bloku. Elektroniskās pārnese pārslēgšanas sistēmas lietošana ir aprakstīta šīs sistēmas lietošanas pamācībā.

turpināt arī bez gaitas atbalsta. Pirms turpmākajiem braucieniem elektrovēlosipēdu nepieciešams pārbaudīt.

► **Uzticiet visus elektrovēlosipēda remonta darbus vienīgi speciālistiem no pilnvarotas velosipēdu tirdzniecības vietas.**

Kods	Kļūmes cēlonis	Novēršana
410	Ir iestrēdzis viens vai vairāki bortaatora taustiņi.	Pārbaudiet, vai taustiņi nav iestrēguši, piemēram, tajos iekļuvušo netīrumu dēļ. Vajadzības gadījumā veiciet taustiņu tīrīšanu.
414	Vadības bloka savienojumu kļūme	Nodrošiniet, lai tiktu pārbaudīti kontaktsavienotāji un savienojumi
418	Ir iestrēdzis viens vai vairāki bortaatora taustiņi.	Pārbaudiet, vai taustiņi nav iestrēguši, piemēram, tajos iekļuvušo netīrumu dēļ. Vajadzības gadījumā veiciet taustiņu tīrīšanu.
419	Konfigurācijas kļūme	Pārstartējiet sistēmu. Ja problēma joprojām pastāv, saistieties ar tuvāko Bosch elektrovēlosipēdu tirdzniecības vietu.
422	Piedziņas bloka savienojumu kļūme	Nodrošiniet, lai tiktu pārbaudīti kontaktsavienotāji un savienojumi
423	Elektrovēlosipēda akumulatora savienojumu kļūme	Nodrošiniet, lai tiktu pārbaudīti kontaktsavienotāji un savienojumi
424	Sastāvdaļu savstarpējo sakaru kļūme	Nodrošiniet, lai tiktu pārbaudīti kontaktsavienotāji un savienojumi
426	Iekšējā atbildes laika pārsniegšanas kļūme	Pārstartējiet sistēmu. Ja problēma joprojām pastāv, saistieties ar tuvāko Bosch elektrovēlosipēdu tirdzniecības vietu. Pie šīs kļūmes lietotājam nav iespējams pamata iestādījumu izvēlnē nolasīt vai izmainīt riteņa apkārtmēru.
430	Ir izlādējies bortaatora iekšējais akumulators	Uzlādējiet bortaatora akumulatoru (turētājā vai caur USB interfeisa pieslēgvietu)
431	Nepareiza vai novecojusi programmatūras versija	Pārstartējiet sistēmu. Ja problēma joprojām pastāv, saistieties ar tuvāko Bosch elektrovēlosipēdu tirdzniecības vietu.
440	Piedziņas bloka iekšējā kļūme	Pārstartējiet sistēmu. Ja problēma joprojām pastāv, saistieties ar tuvāko Bosch elektrovēlosipēdu tirdzniecības vietu.
450	Programmatūras iekšējā kļūme	Pārstartējiet sistēmu. Ja problēma joprojām pastāv, saistieties ar tuvāko Bosch elektrovēlosipēdu tirdzniecības vietu.
460	USB pieslēgvietas kļūme	Atvienojiet savienojošo kabeli no bortaatora USB pieslēgvietas. Ja problēma joprojām pastāv, saistieties ar tuvāko Bosch elektrovēlosipēdu tirdzniecības vietu.
490	Bortaatora iekšējā kļūme	Nodrošiniet, lai tiktu pārbaudīts bortaators
500	Piedziņas bloka iekšējā kļūme	Pārstartējiet sistēmu. Ja problēma joprojām pastāv, saistieties ar tuvāko Bosch elektrovēlosipēdu tirdzniecības vietu.
502	Velosipēda apgaismojuma kļūme	Pārbaudiet apgaismojošos elementus un savienojošos vadus. Pārstartējiet sistēmu. Ja problēma joprojām pastāv, saistieties ar tuvāko Bosch elektrovēlosipēdu tirdzniecības vietu.

Kods	Kļūmes cēlonis	Novēršana
503	Ātruma devēja kļūme	Pārstartējiet sistēmu. Ja problēma joprojām pastāv, saistieties ar tuvāko Bosch elektrovelosipēdu tirdzniecības vietu.
510	Iekšējā devēja kļūme	Pārstartējiet sistēmu. Ja problēma joprojām pastāv, saistieties ar tuvāko Bosch elektrovelosipēdu tirdzniecības vietu.
511	Piedziņas bloka iekšējā kļūme	Pārstartējiet sistēmu. Ja problēma joprojām pastāv, saistieties ar tuvāko Bosch elektrovelosipēdu tirdzniecības vietu.
530	Akumulatora kļūme	Izslēdziet elektrovelosipēdu, izņemiet elektrovelosipēda akumulatoru un no jauna to ievietojiet elektrovelosipēdā. Pārstartējiet sistēmu. Ja problēma joprojām pastāv, saistieties ar tuvāko Bosch elektrovelosipēdu tirdzniecības vietu.
531	Konfigurācijas kļūme	Pārstartējiet sistēmu. Ja problēma joprojām pastāv, saistieties ar tuvāko Bosch elektrovelosipēdu tirdzniecības vietu.
540	Temperatūras kļūme	Elektrovelosipēda temperatūra atrodas ārpus pieļaujamo vērtību diapazona robežām. Izslēdziet elektrovelosipēda sistēmu un nogaidiet, līdz piedziņas bloks atdziest vai uzsilst līdz pieļaujamajai darba temperatūrai. Pārstartējiet sistēmu. Ja problēma joprojām pastāv, saistieties ar tuvāko Bosch elektrovelosipēdu tirdzniecības vietu.
550	Ir konstatēts nepieļaujami jaudīgs ārējais elektroenerģijas patērētājs.	Atvienojiet ārējo elektroenerģijas patērētāju. Pārstartējiet sistēmu. Ja problēma joprojām pastāv, saistieties ar tuvāko Bosch elektrovelosipēdu tirdzniecības vietu.
580	Nepareiza vai novecojusi programmatūras versija	Pārstartējiet sistēmu. Ja problēma joprojām pastāv, saistieties ar tuvāko Bosch elektrovelosipēdu tirdzniecības vietu.
591	Autentificēšanas kļūme	Izslēdziet elektrovelosipēda sistēmu. Izņemiet akumulatoru un no jauna to ievietojiet. Pārstartējiet sistēmu. Ja problēma joprojām pastāv, saistieties ar tuvāko Bosch elektrovelosipēdu tirdzniecības vietu.
592	Nesaderīga sastāvdaļa	Izmantojiet saderīgu displeju. Ja problēma joprojām pastāv, saistieties ar tuvāko Bosch elektrovelosipēdu tirdzniecības vietu.
593	Konfigurācijas kļūme	Pārstartējiet sistēmu. Ja problēma joprojām pastāv, saistieties ar tuvāko Bosch elektrovelosipēdu tirdzniecības vietu.
595, 596	Sakaru kļūme	Pārbaudiet kabeļu savienojumus ar piedziņas bloku un tad no jauna pārstartējiet sistēmu. Ja problēma joprojām pastāv, saistieties ar tuvāko Bosch elektrovelosipēdu tirdzniecības vietu.
602	Iekšējā akumulatora kļūme uzlādes laikā	Atvienojiet uzlādes ierīci no akumulatora. Pārstartējiet elektrovelosipēda sistēmu. Pievienojiet uzlādes ierīci akumulatoram. Ja problēma joprojām pastāv, saistieties ar tuvāko Bosch elektrovelosipēdu tirdzniecības vietu.
602	Iekšējā akumulatora kļūme	Pārstartējiet sistēmu. Ja problēma joprojām pastāv, saistieties ar tuvāko Bosch elektrovelosipēdu tirdzniecības vietu.
603	Iekšējā akumulatora kļūme	Pārstartējiet sistēmu. Ja problēma joprojām pastāv, saistieties ar tuvāko Bosch elektrovelosipēdu tirdzniecības vietu.
605	Akumulatora temperatūras kļūme	Elektrovelosipēda temperatūra atrodas ārpus pieļaujamo vērtību diapazona robežām. Izslēdziet elektrovelosipēda sistēmu un nogaidiet, līdz piedziņas bloks atdziest vai uzsilst līdz pieļaujamajai darba temperatūrai. Pārstartējiet sistēmu. Ja problēma joprojām pastāv, saistieties ar tuvāko Bosch elektrovelosipēdu tirdzniecības vietu.
605	Akumulatora temperatūras kļūme uzlādes laikā	Atvienojiet uzlādes ierīci no akumulatora. Nogaidiet, līdz akumulators atdziest. Ja problēma joprojām pastāv, saistieties ar tuvāko Bosch elektrovelosipēdu tirdzniecības vietu.

Kods	Kļūmes cēlonis	Novēršana
606	Ārējā akumulatora kļūme	Pārbaudiet savienojošos vadus. Pārstartējiet sistēmu. Ja problēma joprojām pastāv, saistieties ar tuvāko Bosch elektrovelosipēdu tirdzniecības vietu.
610	Akumulatora sprieguma kļūme	Pārstartējiet sistēmu. Ja problēma joprojām pastāv, saistieties ar tuvāko Bosch elektrovelosipēdu tirdzniecības vietu.
620	Uzlādes ierīces kļūme	Nomainiet uzlādes ierīci. Saistieties ar tuvāko Bosch elektrovelosipēdu tirdzniecības vietu.
640	Iekšējā akumulatora kļūme	Pārstartējiet sistēmu. Ja problēma joprojām pastāv, saistieties ar tuvāko Bosch elektrovelosipēdu tirdzniecības vietu.
655	Vairākkārtēja akumulatora kļūme	Izslēdziet elektrovelosipēda sistēmu. Izņemiet akumulatoru un no jauna to ievietojiet. Pārstartējiet sistēmu. Ja problēma joprojām pastāv, saistieties ar tuvāko Bosch elektrovelosipēdu tirdzniecības vietu.
656	Nepareiza vai novecojusi programmatūras versija	Saistieties ar tuvāko Bosch elektrovelosipēdu tirdzniecības vietu un nodrošiniet, lai tiktu veikta programmatūras atjaunināšana.
7xx	Pārnesumu pārslēdzēja kļūme	Ievērojiet pārnesumu pārslēdzēja oriģinālajā lietošanas pamācībā sniegtos norādījumus.
Nav indikācijas	Bortdatora iekšējā kļūme	Pārstartējiet elektrovelosipēda sistēmu, to izslēdzot un ieslēdzot.

Ārējo ierīču elektrobarošana no USB interfeisa pieslēgvietas

No USB interfeisa līgdas var darbināt vai uzlādēt tādas elektroierīces, kuru elektrobarošana ir iespējama no USB interfeisa ķēdēm (tādas iespējas ir daudziem mobilajiem tālruniem). Lai būtu iespējama ārējo ierīču uzlādēšana, elektrovelosipēdā jābūt ievietotam bortdatoram un pietiekoši uzlādētam akumulatoram.

Noņemiet bortdatora USB interfeisa pieslēgvietas aizsargvāciņu **9**. Ar USB savienojošo kabeli Micro A – Micro B (var iegādāties tuvākajā Bosch elektrovelosipēdu tirdzniecības vietā) savienojiet ārējās ierīces USB interfeisa pieslēgvietu ar bortdatora USB interfeisa pieslēgvietu **8**.

Pēc patērējošās ierīces atvienošanas no jauna rūpīgi nosedziet USB interfeisa pieslēgvietu ar aizsargvāciņu **9**.

► **USB savienojums nav ūdensdrošs. Veicot braucienu lietus laikā, USB interfeisa pieslēgvietai nedrīkst pievienot ārējo ierīci, bet tai jābūt pilnībā nosēgtai ar aizsargvāciņu **9**.**

Uzmanību! Bortdatoram Nyon pievienots ārējais elektroenerģijas patērētājs var nelabvēlīgi ietekmēt elektrovelosipēda brauciena tālumu.

Ieteikumi elektrovelosipēda sistēmas izmantošanai

Saudzējoša apiešanās ar elektrovelosipēdu

Ņemiet vērā elektrovelosipēda sastāvdaļu darbības un uzglabāšanas temperatūras vērtības. Sargājiet piedziņas bloku, bortdatoru un akumulatoru no ekstremālas temperatūras (piemēram, neturiet šīs sastāvdaļas stipros saules staros bez ventilācijas). Minētās sastāvdaļas (īpaši akumulators) ekstremālas temperatūras iedarbības dēļ var tikt bojātas.

Uzturiet bortdatora Nyon ekrānu tīru. Ja ekrāns ir netīrs, var tikt nepareizi atpazīts apgaismojuma spilgtums. Minētā iemesla dēļ, bortdatoram darbojoties navigācijas režīmā, attēls var tikt nepareizi pielāgots dienas vai nakts apgaismojuma apstākļiem.

Pēkšņi izmainoties apkārtējā gaisa īpašībām, displejs no iekšpusēs var pārklāties ar ūdens kondensātu. Taču pēc neilga laika notiek temperatūras izlīdzināšanās, un ūdens kondensāts iztvaiko.

Apkalpošana un apkope

Apkalpošana un tīrīšana

Elektrovelosipēda sastāvdaļas, ieskaitot piedziņas bloku, nedrīkst iegremdēt ūdenī un tīrīt ar augstspiediena tīrītāju.

Lietojiet bortdatora tīrīšanai mikstu, ar ūdeni samitrinātu audumu. Nelietojiet tīrīšanas līdzekļus.

Nodrošiniet, lai Jūsu elektrovelosipēda sistēmai vismaz reizi gadā tiktu veikta tehniskā pārbaude (tai skaitā mehāniskās daļas un sistēmas programmatūras aktualitātes pārbaude).

Bez tam velosipēda ražotājs vai tirgotājs var noteikt elektrovelosipēda noskrējumu un/vai laika posmu līdz brīdim, kad veikams serviss. Šādā gadījumā ik reizi pēc ieslēgšanas bortdators 4 s ilgi uz displeja parāda ziņojumu par servisa termiņa paiešanu.

Lai veiktu elektrovelosipēda servisu vai remontu, lūdzam griezties pilnvarotā velosipēdu tirdzniecības vietā.

► **Uzticiet visus elektrovelosipēda remonta darbus vienīgi speciālistiem no pilnvarotas velosipēdu tirdzniecības vietas.**

Klientu konsultāciju dienests un konsultācijas par lietošanu

Ja rodas jautājumi par elektrovelosipēda sistēmu un tās sastāvdaļām, griezties pilnvarotā velosipēdu tirdzniecības vietā.

Pilnvaroto velosipēdu tirdzniecības vietu kontaktinformāciju var atrast interneta vietnē www.bosch-ebike.com

Transportēšana

► **Pārvedot elektrovelosipēdu ārpus automašīnas, piemēram, iestiprinot to jumta bagāžniekā, izņemiet no elektrovelosipēda bortdatoru un akumulatoru, lai novērstu iespējamās bojāgāšanas.**

Atbrīvošanās no nolietotajiem izstrādājumiem



Nolietotais piedziņas bloks, bortdators kopā ar vadības bloku, akumulators, ātruma devējs, kā arī elektrovelosipēda piederumi un iesaiņojuma materiāli jāpakļauj otrreizējai pārstrādei apkārtējai videi nekaitīgā veidā.

Neizmetiet nolietoto elektrovelosipēdu un tā sastāvdaļas sadzīves atkritumu tvērnē!

Tikai ES valstīm



Atbilstoši Eiropas Savienības direktīvai 2012/19/ES par nolietotajām elektriskajām un elektroniskajām ierīcēm, lietošanai nederīgās elektroiekārtas, kā arī, atbilstoši direktīvai 2006/66/EK, bojātie vai nolietotie akumulatori un baterijas jāsavāc atsevišķi un jānogādā otrreizējai pārstrādei apkārtējai videi nekaitīgā veidā.

Bortdatorā iebūvēto akumulatoru drīkst izņemt no tā vienīgi pirms utilizēšanas. Atverot korpusa apvalku, bortdators var tikt bojāts.

Nogādājiet lietošanai nederīgo akumulatoru no bortdatoru pilnvarotā velosipēdu tirdzniecības vietā.



Litija-jonu akumulatori

Ievērojiet norādījumus, kas sniegti sadaļas „Transportēšana” lappusi Latviešu – 13.

Tiesības uz izmaiņām tiek saglabātas.

Saugos nuorodos

Bendrosios saugos nuorodos



Perskaitykite visas saugos nuorodas ir reikalavimus. Nesilaikant saugos nuorodų ir reikalavimų gali trenkti elektros smūgis, kilti gaisras ir (arba) galima susižaloti ar sužaloti kitus asmenis.

Saugokite visas saugos nuorodas ir reikalavimus, kad ir ateityje galėtumėte jais pasinaudoti.

Šioje naudojimo instrukcijoje vartojama sąvoka „akumuliatorius“ taikoma visiems originaliems Bosch „eBike“ akumuliatoriams.

- ▶ **Nenukreipkite dėmesio į dviračio kompiuterio rodmenis.** Jei į eismą nesutelkiate viso dėmesio, rizikuojate patekti į avariją. Jei dviračio kompiuteryje norite ne tik pakeisti pavaros galios lygmenį, bet ir įvesti atitinkamus duomenis, sustokite ir juos įveskite.
- ▶ **Prieš pradėdami treniruotis, kreipkitės į gydytoją, kad patartų, kokį krūvį galite prisiimti.** Tik taip išvengsite galimos perkrovo.
- ▶ **Naudojant širdies dažnio jutiklį, dėl elektromagnetinių trikdžių gali būti parodytas klaidingas širdies dažnis.** Rodomas širdies dažnis yra tik orientacinis. Neprisiiimame atsakomybės už pasekmes dėl parodyto klaidingo širdies dažnio.
- ▶ **Neatidarykite „Nyon“.** Atidarius „Nyon“, jis gali būti nepataisomai sugadintas ir prarandama teisė pateikti pretenzijas dėl garantijos.
- ▶ **Dviračio kompiuterio nenaudokite kaip rankenos.** „eBike“ keldami už dviračio kompiuterio, galite nepataisomai sugadinti dviračio kompiuterį.
- ▶ **„Nyon“ nėra medicinos technikos gaminys.** Parodytos vertės, veikiant „Fitness“ (Fizinė būklė) režimu, nuo faktinių verčių gali skirtis.
- ▶ **Dviračio kompiuterį „Nyon“ naudokite tik su jam priklausančiu valdymo bloku, kuris yra su svirtelė.** Svirtelė ant valdymo bloko atlieka tokias pačias funkcijas kaip ir svirtelė ant dviračio kompiuterio.
- ▶ **Atsargiai! Naudojant dviračio kompiuterį su *Bluetooth*®, gali įvykti kitų prietaisų ir įrenginių, lėktuvų ir medicinos prietaisų (pvz., širdies stimulatoriaus, klausos aparatų) trikčių.** Taip pat negalima visiškai atmesti tikimybės, kad nebus pakenkta netoli esantiems žmonėms ir gyvūnams. Nenaudokite dviračio kompiuterio su *Bluetooth*® netoli medicinos prietaisų, degalinių, cheminių įrenginių, vietovių, kuriose yra sprogimo pavojus ir kuriose atliekami ardomieji sprogdinimo darbai. Nenaudokite dviračio kompiuterio su *Bluetooth*® lėktuvuose. Venkite naudoti ilgesnį laiką prie kūno.

- ▶ ***Bluetooth*® žodinis prekės ženklas, o taip pat vaizdinis prekės ženklas (logotipas) yra registruoti prekių ženklai ir „Bluetooth SIG, Inc.“ nuosavybė.** Bosch eBike Systems šiuos žodinį ir vaizdinį prekės ženklus naudoja pagal licenciją.
- ▶ **Dviračio kompiuteris yra su radijo sąsaja. Būtina laikyti vietinių veikimo apribojimų, pvz., lėktuvuose ir ligoninėse.**
- ▶ **Perskaitykite visose „eBike“ sistemos naudojimo instrukcijose bei jūsų „eBike“ naudojimo instrukcijoje pateiktas saugos nuorodas ir reikalavimus ir jų laikykitės.**

Su navigacija susijusios saugos nuorodos

- ▶ **Važiudami neplanuokite maršrutų. Sustokite ir naują tikslą įveskite tik tada, kai stovite.** Jei į eismą nesutelkiate viso dėmesio, rizikuojate patekti į avariją.
- ▶ **Nutraukite maršrutą, jei navigacija jums siūlo kelią, kuris, atsižvelgiant į jūsų vairavimo įgūdžius, yra rizikingas ir pavojingas.** Paprašykite, kad navigacijos sistema parodytų alternatyvų maršrutą.
- ▶ **Neignorokite kelio ženklų net ir tada, jei navigacija jums rodo tam tikrą kelią.** Navigacijos sistema negali įvertinti statybviečių ir apylankų.
- ▶ **Nesinaudokite navigacija saugumo atžvilgiu kritinėse arba nesaugiose situacijose (esant uždarytiems keliams, apylankoms ir t. t.).** Naudokitės papildomais žemėlapiais ir ryšio priemonėmis.

Gaminio ir techninių duomenų aprašas

Prietaiso paskirtis

Dviračio kompiuteris Nyon yra skirtas Bosch „eBike“ sistemai valdyti ir važiavimo duomenims rodyti.

„Nyon“ nėra skirtas navigacijai bei dviračio (keliautojams pėsčiomis ir automobilių vairuotojams).

Be čia aprašytų funkcijų gali būti, kad bet kuriuo metu bus atliekami programinės įrangos pakeitimai, skirti klaidoms pašalinti ir funkcijoms praplėsti.

Pavaizduoti prietaiso elementai

Pavaizduotų komponentų numeriai atitinka instrukcijos pradžioje pateiktos schemos numerius.

Visi dviračio dalių, išskyrus pavaros bloką, dviračio kompiuterį su valdymo bloku, greičio jutiklį ir priklausančius laikiklius, paveikslėliai yra scheminiai ir nuo jūsų „eBike“ gali skirtis.

- 1 Valdymo svirtelė
- 2 Mygtukas „Home“
- 3 Dviračio kompiuteris
- 4 Dviračio kompiuterio laikiklis
- 5 Dviračio kompiuterio įjungimo-išjungimo mygtukas
- 6 Dviračio apšvietimo mygtukas
- 7 Šviesumo jutiklis

- 8 USB įvorė
 - 9 USB įvorės apsauginis gaubtelis
 - 10 Valdymo blokas
 - 11 Valdymo svirtelė ant valdymo bloko
 - 12 Mygtukas „Home“ ant valdymo bloko
 - 13 Pavaros galios mažinimo mygtukas
 - 14 Pavaros galios didinimo mygtukas
 - 15 Pagalbos pradendant važiuoti/pagalbos stumiant mygtukas „WALK“
 - 16 Dviračio kompiuterio fiksatorius
 - 17 Dviračio kompiuterio blokavimo varžtas
USB įkrovimo kabelis („Micro A“ – „Micro B“)*
- * nepavaizduota, bet galima įsigyti kaip papildomą įrangą

Techniniai duomenys

Dviračio kompiuteris		Nyon
Gaminio numeris		1 270 020 915
Bendra vidinė atmintis	GB	8
USB jungties maks. įkrovimo srovė	mA	500
USB jungties įkrovimo įtampa	V	5
USB įkrovimo kabelis ¹⁾		1 270 016 360
Darbinė temperatūra	°C	-5 ... +40
Sandėliavimo temperatūra	°C	-10 ... +50
Įkrovimo temperatūra	°C	0 ... +40
Vidinis ličio jonų akumuliatorius	V mAh	3,7 710
Apsaugos tipas ²⁾		IP x7 (nepralaidus vandeniui)
Palaikomi WLAN standartai		802.11b/g/n (2,4 GHz)
WLAN		
– Dažnis	MHz	2 400 – 2 480
– Siuntimo galia	mW	< 100
Bluetooth®		
– Dažnis	MHz	2 400 – 2 480
– Siuntimo galia	mW	< 10
Apytikslis svoris	kg	0,2

1) Neįeina į standartinį tiekiamą komplektą

2) esant uždarytam USB dangteliui

Atitikties deklaracija

Aš, Robert Bosch GmbH, Bosch eBike Systems patvirtinu, kad radijo įrenginių tipas Nyon 1 270 020 915 atitinka Direktyvą 2014/53/ES. Visas ES atitikties deklaracijos tekstas prieinamas šiuo interneto adresu:
<https://www.ebike-connect.com/conformity>

Montavimas

Dviračio kompiuterio įdėjimas ir išėmimas (žr. pav. A)

Norėdami įdėti dviračio kompiuterį **3**, stumkite jį iš priekio į laikiklį **4**.

Norėdami išimti dviračio kompiuterį **3**, paspauskite fiksatorių **16** ir stumkite jį į priekį iš laikiklio **4**.

► Pastatę „eBike“, išimkite dviračio kompiuterį.

Dviračio kompiuterį, siekiant apsaugoti jį nuo išėmimo, galima užfiksuoti laikiklyje. Tuo tikslu laikiklį **4** nuimkite nuo vairo. Dviračio kompiuterį įdėkite į laikiklį. Iš apačios, į specialų laikiklyje esantį sriegį įsukite blokavimo varžtą **17** (sriegis M3, 8 mm ilgio). Laikiklį vėl pritvirtinkite prie vairo.

Naudojimas

Parengimas naudoti

Būtinės sąlygos

„eBike“ sistemą galima suaktyvinti tik tada, jei tenkinamos šios sąlygos:

- Įdėtas pakankamai įkrautas „eBike“ akumuliatorius (žr. akumuliatoriaus naudojimo instrukciją).
- Dviračio kompiuteris tinkamai įdėtas į laikiklį (žr. „Dviračio kompiuterio įdėjimas ir išėmimas“, psl. Lietuviškai – 2).

„eBike“ sistemos įjungimas/išjungimas

Norėdami įjungti „eBike“ sistemą, gali naudotis šiomis galimybėmis:

- Dviračio kompiuterį įdėkite į laikiklį **4**.
- Esant įdėtam dviračio kompiuteriui ir „eBike“ akumuliatoriui, vieną kartą trumpai paspauskite dviračio kompiuterio įjungimo-išjungimo mygtuką **5**.
- Esant įstatytam dviračio kompiuteriui, paspauskite įjungimo-išjungimo mygtuką (būna tokių dviračių gamintojų sprendimų, kur priegris prie akumuliatoriaus įjungimo-išjungimo mygtuko nėra; žr. akumuliatoriaus naudojimo instrukciją).

Pavara suaktyvinama, kai paliečiate paminas (išskyrus, kai įjungta pagalbos stumiant funkcija arba pavaros galios lygmuo „OFF“). Variklio galia atitinka dviračio kompiuteryje nustatytą pavaros galios lygmenį.

Kai važiuodami įprastiniu režimu nustojate minti paminas arba kai tik pasiekiate 25/45 km/h greitį, „eBike“ pavaros galia išjungžiama. Pavara automatiškai suaktyvinama, kai tik pradėsite minti paminas ir greitis nukrenta žemiau 25/45 km/h.

Norėdami išjungti „eBike“ sistemą, galite naudotis šiomis galimybėmis:

- Mažiausiai 1 sekundę spauskite dviračio kompiuterio įjungimo-išjungimo mygtuką **5**.
- Įjunkite „eBike“ akumuliatorių jo įjungimo-išjungimo mygtuku (būna tokių dviračių gamintojų specifinių sprendimų, kur priegris prie akumuliatoriaus įjungimo-išjungimo mygtuko nėra; žr. akumuliatoriaus naudojimo instrukciją).
- Iš laikiklio išimkite dviračio kompiuterį.

Jei apie 10 min neprireikia pavaros galios (pvz., „eBike“ stovi) arba nepaspaudžiamas joks „Nyon“ mygtukas, kad būtų tausoama energija, „eBike“ sistema automatiškai išsijungia.

Valdymo sistema „Nyon“

Valdymo sistemą „Nyon“ sudaro trys komponentai:

- dviračio kompiuteris „Nyon“ su valdymo bloku,
- išmaniojo telefono taikomoji programa „Bosch eBike Connect“,
- internetinis portalas „www.eBike-Connect.com“

Visais komponentais galima administruoti nustatymus ir funkcijas bei jomis naudotis. Kai kuriuos nustatymus ir funkcijas galima pasiekti ir valdyti tik tam tikrais komponentais. Esant „Bluetooth®“/internetiniam ryšiui, duomenys sinchronizuojami automatiškai. Žemiau esančioje lentelėje pateikta galima funkcijų apžvalga.

	Dviračio kompiuteris	Išmaniojo telefono taikomoji programa	Internetinis portalas
Prisijungimas/registracija	✓	✓	✓
Nustatymų keitimas	✓	✓	✓
Važiavimo duomenų nustatymas	✓		
Važiavimo duomenų faktinio laiko rodmuo	✓		
Važiavimo duomenų paruošimas/analizė		✓	✓
Rodmenų pagal vartotojo poreikius nustatymas		✓	✓
Esamosios stovėjimo vietos rodmuo*	✓	✓	✓
Navigacija		✓	
Maršruto planavimas		✓	✓
Likusio kelio rodmuo (sritis apie esamąją buvimą vietą)		✓	
Treniravimosi efektas faktiniu laiku	✓		
Važiavimų apžvalga		✓	✓
Statistika „Dashboard“ (Reikmenų skydelis)	✓	✓	✓
„Premium funkcijų“ pirkimas		✓	

*Reikia GPS

„Premium funkcijos“

Valdymo sistemos „Nyon“ standartines funkcijas galima papildyti „Premium funkcijomis“, nusipirkus jas, naudojantis „App Store“, skirta „Apple iPhone“, arba „Google Play Store“, skirta „Android“ prietaisams.

Be nemokamos taikomosios programos „Bosch eBike Connect“ galima naudotis ir mokamomis „Premium funkcijomis“. Išsamų siūlomų papildomų taikomųjų programų sąrašą rasite internetinėje naudojimo instrukcijoje „www.Bosch-eBike.com/nyon-manual“.

Dviračio kompiuterio paruošimas eksploatuoti

„Nyon“ tiekiamas su iš dalies įkrautu akumuliatoriumi. Prieš pradėdami naudoti pirmą kartą „Nyon“ akumuliatorių reikia visiškai įkrauti, naudojantis USB jungtimi (žr. „Energijos tiekimas į dviračio kompiuterį“, psl. Lietuviškai – 7) arba „eBike“ sistema.

Norėdami naudotis visomis valdymo sistemos funkcijomis, turite papildomai prisiregistruoti internete.

Prisijungimas dviračio kompiuteriu

- Įjungimo-išjungimo mygtuku **5** įjunkite dviračio kompiuterį.
- Valdymo svirtelę **1** pasirinkite jums tinkamiausią kalbą (pasirenkama paspaudus svirtelę) ir sekite nurodymus.

Norėdami įjungti „Nyon“, galite pasinaudoti viena iš šių galimybių:

– „TEST RIDE“ (VAŽIAVIMO TESTAS)

Galite atlikti bandomąjį važiavimą, prieš tai neprisijungę ir neįvedę duomenų. Išjungus visi važiavimo duomenys pašalinami.

– „SET UP“ (IDIEGTI) > „OFFLINE“ (ATJUNGTAS)

Tai yra labai trumpas, tik su „Nyon“ susijęs registracijos procesas. Šiuo atveju „Offline“ reiškia, kad važiavimo ir naudotojo duomenys išsaugomi tik dviračio kompiuteriye. Sekite nurodymus arba pasirinkite vieną iš pasiūlytų atsakymo galimybių. Išjungus „Nyon“, įvesti duomenys išlieka, tačiau nesinchronizuojami su internetiniu portalu ar išmaniojo telefono taikomoja programa.

– „SET UP“ (IDIEGTI) > „ONLINE“ (PRIJUNGTAS) > „PHONE“ (TELEFONAS)

Tai yra visas registracijos procesas. „Nyon“ įstatykite į laikiklį **4**, į savo išmanųjį telefoną įkelkite taikomąją programą „Bosch eBike Connect“ ir prisiregistruokite, naudodamiesi taikomoja programa. Prisijungus, važiavimo duomenys išsaugomi ir sinchronizuojami su išmaniojo telefono taikomoja programa ir internetiniu portalu.

– „SET UP“ (IDIEGTI) > „ONLINE“ (PRIJUNGTAS) > „WI-FI“

Tai yra visas registracijos procesas. Būkite „WLAN“ tinklo priėmimo diapazone. Įstatykite „Nyon“ į laikiklį **4**. Pasirinkus tinklą ir įvedus vardą su slaptažodžiu, „Nyon“ įrenginys prisijungia prie jūsų pasirinkto „WLAN“ tinklo ir jūs nukreipiami į internetinį portalą „www.eBike-Connect.com“, kuriame galite atlikti registraciją. Prisijungus, važiavimo duomenys išsaugomi ir sinchronizuojami su internetiniu portalu. Ryšį su savo išmaniuoju telefonu po to galite sukurti iš savo „Nyon“ („Settings“ (Nuostatos) > „Connections“ (Ryšiai) > „Connect Smartphone“ (Prijungti išmanųjį telefoną)).

Registracija, naudojantis išmaniuoju telefonu ir „Bluetooth®“ ryšiu

Išmanusis telefonas į tiekiamą komplektą neįeina. Norint registruotis išmaniuoju telefonu, reikia internetinio ryšio, dėl kurio, priklausomai nuo sutarties sąlygų, telefono paslaugų teikėjas gali pateikti sąskaitą. Internetinio ryšio taip pat reikia ir duomenų tarp išmaniojo telefono ir internetinio portalo sinchronizacijai.

Kad galėtumėte naudotis visomis dviračio kompiuterio funkcijomis, jums reikia išmaniojo telefono su operacinėmis sistemomis „Android 4.0.3“ ir aukštesnės versijos arba „iOS 8“ ir aukštesnės versijos. Išbandytų / aprobuotų išmaniųjų telefonų sąrašą rasite internetinėje naudojimo instrukcijoje „www.Bosch-eBike.com/nyon-manual“.

Prie dviračio kompiuterio, esant tam tikroms aplinkybėms, galima prijungti ir sąraše nepateiktus išmaniuosius telefonus su aukščiau nurodytomis operacinėmis programomis. Tačiau tokiu atveju visiškai dviračio kompiuterio suderinamumas su sąraše nepateiktais išmaniaisiais telefonais užtikrintas nebus. Iš „App Store“, skirtos „Apple iPhone“, arba „Google Play Store“, skirtos „Android“ prietaisams, į savo išmaniųjų telefoną įkelkite taikomąją programą „**Bosch eBike Connect**“.

Paleiskite taikomąją programą „**Bosch eBike Connect**“ ir sekite nurodymus. Išsamius nurodymus, kaip tai atlikti, rasite internetinėje naudojimo instrukcijoje „www.Bosch-eBike.com/nyon-manual“.

Kai yra suaktyvinta taikomoji programa „**Bosch eBike Connect**“ ir su jūsų dviračio kompiuteriu sukurtas „Bluetooth®“ ryšys, duomenys tarp dviračio kompiuterio ir išmaniojo telefono sinchronizuojasi automatiškai.

Internetinė registracija

Internetinei registracijai reikia internetinės prieigos.

Savo naršykle atidarykite internetinį portalą „Bosch eBike Connect“, esantį „www.eBike-Connect.com“ ir sekite nurodymus. Išsamius nurodymus, kaip tai atlikti, rasite internetinėje naudojimo instrukcijoje „www.Bosch-eBike.com/nyon-manual“.

Dviračio kompiuterio rodmenys ir nustatymai

Nuoroda: Visi kitame puslapyje pateikti sąsajos paveikslėliai ir tekstai atitinka programinės įrangos versiją aproavimo metu. Kadangi „Nyon“ programinė įranga per metus kelis kartus atnaujinama, gali būti, kad po naujinimo sąsajos paveikslėliai ir (arba) tekstai šiek tiek pakis.

Valdymo loginė schema

Rodmenis važiavimo metu galima keisti valdymo bloku **10**. Tokiu būdu abi rankos važiuojant gali likti ant vairo.

Dviračio kompiuterio valdymo elementais galite:

- Įjungimo-išjungimo mygtuku **5** įjungti ir išjungti dviračio kompiuterį.
- Mygtuku „**Home**“ (**2** arba **12**) pasiekti parinktyje „**Settings**“ (**Nuostatos**) > „**My Nyon**“ (**Mano Nyon**) nustatytą veikimo režimą.

- Dviračio apšvietimo mygtuku **6** įjungti ir išjungti dviračio apšvietimą.
- Valdymo svirtelę **1** galite judėti atitinkamame veikimo režime. Spausdami valdymo svirtelę **1** galite pasirinkti parinktį.

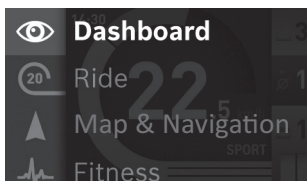

Valdymo svirtelę **1** palenkę kairėn, aktyvaus veikimo režimo langą galite perdengti pagrindinio meniu langu ir perjungti į pagrindinį meniu (žr. pav. viršuje).

Jei būdami aktyvaus veikimo režimo lange valdymo svirtelę **1** palenkiate dešinėn, esamasis langas perdengiamas aktyvaus veikimo režimo galimomis nustatymo parinktimis. Valdymo svirtelę judėkite iki pageidaujamos parinktys ir pageidaujama parinktį pasirinkite paspausdami valdymo svirtelę **1**.

Patarimas: Būdami aktyviam veikimo režime, valdymo svirtelės **1** paspaudimu aukštyn arba žemyn galite iškart perjungti kitą veikimo režimą.

Jei „Nyon“ yra primontuotas prie „eBike“, įjungus rodomas veikimo režimas „**Ride**“ (**Važiavimas**). Jei „Nyon“ nėra primontuotas prie „eBike“, rodomas veikimo režimas „**Dashboard**“ (**Reikmenų skydelis**).

Pagrindinis meniu

Simbolis	Veikimo režimas	Funkcija
	„ Dashboard “ (Reikmenų skydelis)	Šis veikimo režimas jums rodo įvairius statistinius duomenis, prisijungimo būseną ir sinchronizacijos būseną.
	„ Ride “ (Važiavimas)	Šis veikimo režimas perduoda jums esamuosius važiavimo duomenis.
	„ Map & Navigation “ (Žemėlapis ir navigacija)	Pasirinkę šį veikimo režimą, iš interneto galite parsisiųsti žemėlapius, kurie yra patalpinti „Open Street Map“ (atviras kelių žemėlapis, OSM). Pagal šiuos žemėlapius galite važiuoti.
	„ Fitness “ (Fizinė būklė)	Naudodamiesi šiuo veikimo režimu, galite peržiūrėti įvairių su fizine parengtimi susijusių informaciją.
	„ Settings “ (Nuostatos)	Naudodamiesi šiuo veikimo režimu, galite atlikti pagrindinius savo dviračio kompiuterio nustatymus.

Veikimo režimas „Dashboard“ (Reikmenų skydelis)

Šis veikimo režimas jums rodo įvairius statistinius duomenis, prisijungimo būseną ir sinchronizacijos būseną.

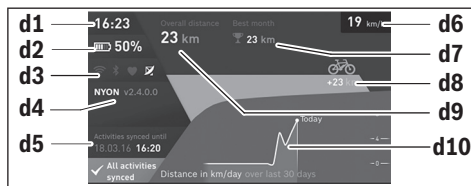

- d1 Paros laikas
- d2 „eBike“ akumulatoriaus įkrovos būklės rodmuo
- d3 Prisijungimo būsena
- d4 Informacija apie „Nyon“ versiją
- d5 Informacija apie „Nyon“ sinchronizaciją
- d6 Greičio/apšvietimo būsenos rodmuo (esant įstatytam dviračio kompiuteriui)
- d6 Dviračio kompiuterio akumulatoriaus įkrovos būklės rodmuo (esant nuimtam dviračio kompiuteriui)
- d7 Daugiausia nuvažiuota kilometrų per mėnesį
- d8 Nuvažiuoti kilometrai palyginti su ankstesniu mėnesiu
- d9 Bendras kilometrų skaičius
- d10 Nuvažiuota kilometrų per dieną, vertinant 30 paskutinių dienų

Sinchronizuojami:

- išsaugoti maršrutai ir vietovės
- pagal naudotojo poreikius sukurtas ekranas ir važiavimo režimas
- Naudotojo nustatymai

Sinchronizuojama per „WLAN“ arba „Bluetooth®“. Jei abu prisijungimo būdai deaktivini, gausite atitinkamą pranešimą apie trūkį.

Veikimo režimas „Ride“ (Važiavimas)

Šis veikimo režimas perduoda jums esamuosius važiavimo duomenis.



- r1 Paros laikas
- r2 Individuali mynimo galia
- r3 Greitis
- r4 Variklio galia
- r5 Pavaros galios lygmens rodmuo

- r6 Perjungimo rekomendacija/„eShift“ rodmens
- r7 Dienos kilometrų skaitiklis
- r8 Vidutinis greitis
- r9 Likęs kelias
- r10 „eBike“ akumulatoriaus įkrovos būklės rodmuo

Veikimo režimas „Map & Navigation“ (Žemėlapiai ir navigacija)

Pasirinkę šį veikimo režimą, iš interneto galite parsisiųsti žemėlapius, kurie yra patalpinti „Open Street Map“ (atviras kelių žemėlapis, OSM). Pagal šiuos žemėlapius galite važiuoti.

Gyvenamosios vietos žemėlapius pirkėjui instaliuoja dviračių prekybos atstovas. Jei reikia, naudojantis išmanojo telefono taikomąja programa „**Bosch eBike Connect**“ galima parsisiųsti ir į savo dviračio kompiuterį įkelti papildomus žemėlapius. Išsamius nurodymus, kaip tai atlikti, rasite internetinėje naudojimo instrukcijoje [„www.Bosch-eBike.com/nyon-manual“](http://www.Bosch-eBike.com/nyon-manual).

Jei turite aktyvų „WLAN“ ryšį, naudojantis „**Settings**“ (Nuostatos) > „**Map & Navigation**“ (Žemėlapiai ir navigacija) > „**Map Manager**“ (Žemėlapių tvarkytuvė), į „Nyon“ tiesiogiai galima įkelti bet kokius žemėlapius.

Kai įjungiate „Nyon“, kad galėtų priimti GPS signalus, „Nyon“ pradeda ieškoti palydovo. Kai surandama pakankamai palydovų, jums, esant veikimo režimui „**Map & Navigation**“ (Žemėlapiai ir navigacija), žemėlapyje parodoma esamoji buvimo vieta. Esant nepalankioms oro sąlygoms ar nepalankiai buvimo vietai, palydovo paieška gali trukti kiek ilgiau. Jei po ilgesnio laiko nerandamas joks palydovas, „Nyon“ įjunkite iš naujo.

Valdymo svirtelę 1 palenkę dešinėn, dešiniajame krašte pasirinkę pomeniu, galite keisti žemėlapių iškarpos mastelio nustatymą, įjungti savo „eBike“ akumulatoriaus atsargos ridos rodmęj arba pasirinkti vieną iš įvairių navigacinių parinkčių. Žemėlapių iškarpos mastelio nustatymą galima keisti ir valdymo svirtelės paspaudimu.

Paprastąją akumulatoriaus likutinę ridos atsargą galima padidinti naudojant funkciją „**Topo operating range**“ (Topografinė ridos atsarga). Pasirinkus „**Topo operating range**“ (Topografinė ridos atsarga), akumulatoriaus likutinę ridos atsargą apskaičiuojama ir parodoma įvertinant topografines sąlygas. Apskaičiuota topografinė ridos atsarga yra maks. 100 km. Išsamius nurodymus, kaip tai atlikti, rasite internetinėje naudojimo instrukcijoje [„www.Bosch-eBike.com/nyon-manual“](http://www.Bosch-eBike.com/nyon-manual).

Pasirinkus „**Points of Interest**“ (Lankytinos vietos), jums taip pat bus parodyta artimiausia „**Bosch eBike experts**“. Pasirinkus prekybos atstovą, iki jo apskaičiuojamas maršrutas ir siūloma jį pasirinkti.

Javedus tikslą (miestą, gatvę, namo numerį) jums pasiūlomi 3 skirtingi maršrutai („**Scenic**“ (Vaizdingas), „**Fast**“ (Greitas) ir „**MTB**“ (Mountainbike [Kalnų dviračio])), iš kurių galite pasirinkti vieną. Taip pat galite pasirinkti, kad jus parvestų namo, pasirinkti vieną iš paskutinių tikslų, išsaugotų vietų ar maršrutų. (Išsamius nurodymus, kaip tai atlikti, rasite internetinėje naudojimo instrukcijoje

„www.Bosch-eBike.com/nyon-manual“.)

Kaip pavaizduota tolimesniame paveikslėlyje, jums rodomas pasirinktas maršrutas.

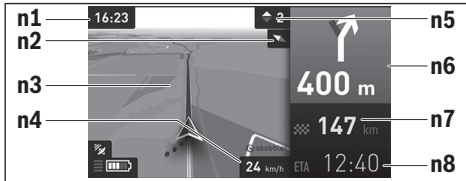

- n1 Paros laikas
- n2 Kompasso rodyklė
- n3 Žemėlapis
- n4 Greitis
- n5 Perjungimo rekomendacija
- n6 Posūkio nuoroda ir atstumas iki išsiskojimo
- n7 Atstumas iki tikslo vietos
- n8 Numatomas atvykimo laikas į tikslo vietą

Navigacijos metu informacija apie kelią (pvz., už 50 m išskirti į kairę) pateikiama perdengiant kitų veikimo režimų langus.

Spustelėjus svirtelę dešinėje, jūsų maršrutas bus rodomas taip pat su aukščio profiliu. Norint atpažinti teritoriją, žemėlapij taip pat galima paslinkti, naudojant mastelio keitimo funkciją.

Jei vedami navigacijos nutraukiate važiavimą ir po to iškviečiate „**Map & Navigation**“ (Žemėlapis ir navigacija), bus parodytas klausimas, ar norite tęsti navigaciją ar ne. Jei norite tęsti navigaciją, tai navigacijos sistema ves jus į paskiausiai pasirinktą tikslą.

Jei iš internetinio portalo parsisiuntėte GPX maršrutus, tai per Bluetooth® arba „WLAN“ ryšį jie bus perkelti į jūsų „Nyon“.

Šiuos maršrutus, kai reikia, galite įjungti. Jei esate netoli maršruto, galite pasirinkti, kad jus nuvestų į pradžios vietą arba iškart pradėti maršruto navigaciją.

Naudojant tarpinius tikslus, kai pasiekiamas tarpinis tikslas, apie tai informuojama pranešimu.

„Nyon“ nėra skirtas navigacijai bei dviračio (keliautojams pėsčiomis ir automobilių vairuotojams).

Kai temperatūra yra žemiau 0 °C, aukščio matavimai bus su didesnėmis nuokrypomis.

Veikimo režimas „Fitness“ (Fizinė būklė)

Naudodamiesi šiuo veikimo režimu, galite peržiūrėti įvairią su fizine parengtimi susijusią informaciją.

Remiantis registravimosi metu nustatytu jūsų aktyvumo lygiu, jums rodomas jūsų ligšiolinio aktyvumo pagal ištvėringumą efektas (treniravimosi efektas).

Norėdami patikrinti savo širdies dažnį, galite pasinaudoti krūtinės diržu, kurį „Bluetooth®“ ryšiu galite sujungti su „Nyon“.

Suderinamus modelius rasite internetinėje naudojimo instrukcijoje „www.Bosch-eBike.com/nyon-manual“.

Krūtinės diržas į tiekiamą komplektą neįeina.



- f1 Paros laikas
- f2 Esamoji galia/širdies dažnis*
- f3 Esamojo treniravimosi efekto vaizdavimas
- f4 Treniravimosi efektas
- f5 Sunaudotos kilokalorijos
- f6 Esamasis mynimo dažnis
- f7 Esamasis greitis
- f8 Trukmė

* Jei širdies dažniui matuoti naudojamas krūtinės diržas (neįeina į tiekiamą komplektą), vietoj galios rodomas esamasis širdies dažnis.

Naudodamiesi pomeniu, galite atkurti vidutines vertes arba perjungti į individualius rodmenis. Išsamius nurodymus, kaip tai atlikti, rasite internetinėje naudojimo instrukcijoje „www.Bosch-eBike.com/nyon-manual“.

Veikimo režimas „Settings“ (Nuostatos)

Naudodamiesi šiuo veikimo režimu, galite atlikti pagrindinius savo dviračio kompiuterio nustatymus.

Nuoroda: Kai kuriuos pagrindinius nustatymus galima keisti tik tada, kai „Nyon“ įstatytas į laikiklį 4.

Norėdami patekti į meniu „**Settings**“ (Nuostatos), valdymo svirtelę 1 pagrindiniame meniu lenkite žemyn, kol bus parodyta „**Settings**“ (Nuostatos).

Patarimas: Jei valdymo svirtelę žemyn spausite ilgai, taip pat pateksite į meniu „**Settings**“ (Nuostatos).

Galite atlikti šiuos nustatymus:

- **„Connections“ (Ryšiai):** galite konfigūruoti „Bluetooth“ nustatymus, naują išmaniojo telefono ryšį, „WiFi“ ryšį ir širdies dažnio matuoklį.

Jei suaktyvinate „WiFi“, „Nyon“ ieško esamų tinklų. Pateikiamas rastų tinklų sąrašas. Valdymo svirtelė **1** pasirinkite pageidaujimą tinklą ir įveskite slaptažodį.

- **„Map & Navigation“ (Žemėlapiai ir navigacija):** čia galite konfigūruoti žemėlapių vaizdą ir įjungti automatinį vaizdo priderinimą priklausomai nuo aplinkos šviesumo.
- **„My Profile“ (Mano profilis):** čia parodomas aktyvus naudotojas.
- **„My eBike“ (Mano eBike):** kai „Nyon“ yra įstatytas, $\pm 5\%$ ais galite pakeisti gamintojo iš anksto nustatytą rato apskritimo vertę.

Dviračio gamintojas arba dviračių prekybos atstovas techninės priežiūros terminą gali nustatyti nurodydamas veikimo galią ir/arba laiko intervalą. Pasirinkus „Service“, jums bus parodytas terminas, kada reikia atlikti techninę priežiūrą.

Pasirinkę „Shift Recommendation“ (Rekomenduojamas jungimas), galite įjungti arba išjungti perjungimo rekomendacijų rodyimą.

Jei jūsų „eBike“ yra su „eShift“, čia taip pat galite konfigūruoti „eShift“ sistemą.

Sistemos informacinis puslapis pateiks jums apžvalgą apie esamus „eBike“ komponentus. Rodomas atitinkamo komponento serijos numeris, aparatinės įrangos versija, programinės įrangos versija ir kiti su komponentu susiję parametrai.

Esamoji įdėto „eBike“ akumulatoriaus įkrovos būklė rodoma meniu punkte „Battery status“ (Baterijos būseną).

- **„My Nyon“ (Mano Nyon):** čia galite ieškoti naujinių, konfigūruoti „Home“ mygtuką, nustatyti, kad skaitikliai, pvz., dienos kilometrų, sunaudotų kalorijų ir vidutinės vertės, kiekvieną naktį būtų atstatomi į „0“, arba atkurti „Nyon“ gamyklinius nustatymus.

Pasirinkę „Automatic brightness“ (Automatinis šviesis), galite pasirinkti automatinį ekrano skaisčio priderinimą. Norėdami kompensuoti pakitimus dėl oro sąlygų, „Altitude correction“ (Aukštumos korektūra) parodytą vertę galite priderinti prie faktinio aukščio.

- **„Region & Language“ (Regionas & kalba):** galite nustatyti, kad greitis ir atstumas būtų rodomi kilometrais ar mylėmis, laikas 12 ar 24 valandų formatu, pasirinkti laiko zoną ir nustatyti kalbą, kuriai teikiame pirmenybę. Esamasis paros laikas automatiškai perimamas iš GPS signalo.

- Meniu punkte „Help“ (Pagalba) rasite FAQ (dažniausiai užduodamus klausimus), kontaktus, teisinės nuostatas bei informaciją apie sistemą ir licenciją.

Būsenos rodmensys

Priklausomai nuo vaizduojamo veikimo režimo, ne visada rodomi visi būsenos rodmensys. Rodmenys, kurie jau yra rodomi pagrindiniame lange, dar kartą neberodomi. Rodmenų padėties gali skirtis. Jei dviračio kompiuteris išimamas iš laikiklio, tai vietoj dviračio apšvietimo rodmens rodoma dviračio kompiuterio „Nyon“ akumulatoriaus įkrovos būklė.

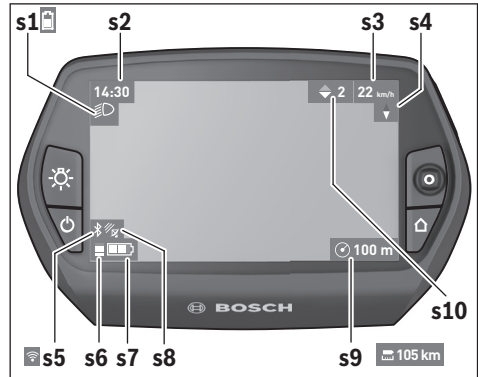

- s1** Dviračio apšvietimo rodmuo/„Nyon“ akumulatoriaus įkrovos būklės rodmuo
- s2** Paros laiko rodmuo
- s3** Greičio rodmuo
- s4** Šiaurės krypties rodmuo
- s5** „Bluetooth“/„WiFi“ ryšio rodmuo
- s6** Pavaros galios lygmens rodmuo
- s7** „eBike“ akumulatoriaus įkrovos būklės rodmuo
- s8** GPS signalo rodmuo
- s9** Mastelio srities/likusio kelio rodmuo
- s10** Perjungimo rekomendacija

Energijos tiekimas į dviračio kompiuterį

Jei dviračio kompiuteris yra laikiklyje **4**, „eBike“ yra įdėtas pakankamai įkrautas „eBike“ akumulatorius ir įjungta „eBike“ sistema, tai į „Nyon“ akumulatorių energija tiekiami iš „eBike“ akumulatoriaus.

Jei dviračio kompiuteris išimamas iš laikiklio **4**, energija tiekiami iš „Nyon“ akumulatoriaus. Kai „Nyon“ akumulatorius beveik išsikrauna, ekrane parodomas įspėjamas pranešimas. Norėdami „Nyon“ akumulatorių įkrauti, dviračio kompiuterį vėl įstatykite į laikiklį **4**. Atkreipkite dėmesį į tai, kad jei „eBike“ akumulatoriaus neįkraunate tiesiogiai, „eBike“ sistema, nepaspaudus jokio mygtuko, po 10 minučių automatiškai išsijungia. Tokiu atveju nebekraunamas ir „Nyon“ akumulatorius.

Dviračio kompiuterį galite įkrauti ir naudodamiesi USB jungtimi. Tuo tikslu atidėkite apsauginį gaubtelį **9**. Dviračio kompiuterio USB įvortę **8** „Micro-USB“ kabeliu sujunkite su standartiniu USB krovikliu (į standartinį tiekiamą komplektą neįeina) arba kompiuterio USB jungtimi (5 V įkrovimo įtampa; maks. 500 mA įkrovimo srovė).

Nuoroda: Jei „Nyon“ įkrovimo metu išjungiamas, tai „Nyon“ vėl įjungti bus galima tik tada, kai bus atjungtas USB kabelis (galioja tik 1 270 020 907).

Jei dviračio kompiuteris išimamas iš laikiklio **4**, visos funkcijos vėtrės išsaugomos ir toliau gali būti rodomos.

Pakartotinai neįkrovis „Nyon“ akumuliatoriaus, data ir paros laikas maks. 6 mėnesius išsaugomi. Vėl įjungus ir GPS sėkmingai nustatius buvimą vietą, data ir laikas nustatomi iš naujo.

Nuoroda: Norint užtikrinti maksimalią „Nyon“ akumuliatoriaus eksploataavimo trukmę, „Nyon“ akumuliatorių kas šešis mėnesius reikia įkrauti.

Dviračio kompiuterio įjungimas/išjungimas

Norėdami dviračio kompiuterį **įjungti**, trumpai paspauskite įjungimo/išjungimo mygtuką **5**.

Norėdami dviračio kompiuterį **išjungti**, ilgiau kaip 1 sekundę spauskite įjungimo-išjungimo mygtuką **5**.

Jei „Nyon“ išimamas iš laikiklio ir 5 minutes nepaspaudžiamas joks mygtukas, „Nyon“ persijungia į energijos taupymo režimą (foninis apšvietimas išjungtas) ir dar po 5 minučių automatiškai išsijungia.

„Nyon“ atkūrimas

Jei „Nyon“ netikėtai taptų nevaldomas, tai **kartu** paspaudus mygtukus **1, 2, 5** ir **6** galima atlikti jo atkūrimą. Atkūrimą atlikite tik tada, kai būtina, nes jį atlikus dingsta įvairiausi nustatymai.

Akumuliatoriaus įkrovos būklės rodmuo

Akumuliatoriaus įkrovos būklės rodmuo **r10 (s7)** rodo „eBike“ akumuliatoriaus įkrovos būklę. „Nyon“ akumuliatoriaus įkrovos būklę rodo rodmuo **s1**. „eBike“ akumuliatoriaus įkrovos būklę rodo „eBike“ akumuliatoriaus šviesos diodai.

Rodmenyje **r10** kiekvienas brūkšnelis akumuliatoriaus simboliuje atitinka apie 20 % įkrovos:

 „eBike“ akumuliatorius yra visiškai įkrautas.

 „eBike“ akumuliatorių reikia įkrauti.

 Įkrova, skirta pavaros galiai sukurti, yra išiekvota, todėl pavaros galios veikimas švelniai išjungiamas. Likusį įkrova naudojama dviračio apšvietimui ir dviračio kompiuteriui.

 „eBike“ akumuliatoriaus įkrovos pakaks dar maždaug 2 valandoms dviračio apšvietimui. Į kitus elektros energiją naudojančius įtaisus (pvz., automatinę pavarų dėžę, išorinių prietaisų įkrovimą per USB jungtį) čia neatšivėlgama.

Jei dviračio kompiuteris išimamas iš laikiklio **4**, tai paskiausiai parodyta akumuliatoriaus įkrovos būklė išsaugoma.

Pavaros galios lygmens nustatymas

Valdymo bloke **10** galite nustatyti, kokia galia „eBike“ pavara jums turi padėti minant. Pavaros galios lygmenį bet kada, net ir važiuojant, galima keisti.

Nuoroda: Kai kuriuose modeliuose gali būti, kad pavaros galios lygmuo yra nustatytas iš anksto ir jo keisti negalima. Taip pat gali būti, kad bus mažiau pavaros galios lygmenų, nei čia nurodyta.

Jei gamintojas „eBike“ konfigūruavo su „**eMTB Mode**“, pavaros galios lygmuo „**SPORT**“ pakeičiamas „**eMTB**“. Esant „**eMTB Mode**“, pavaros galios koeficientas ir sukimo momentas dinamiškai pritaikomi priklausomai nuo paminų mynimo jėgos. „**eMTB Mode**“ galimas tik „Performance Line CX“ pavaroms.

Maksimalus galimas pavaros galios lygmenų kiekis:

- „**OFF**“: variklis išjungtas, „eBike“ kaip įprastas dviratis toliau gali judėti tik minant. Pagalba stumiant šiam pavaros galios lygmenyje negali būti suaktyvinta.
- „**ECO**“: veiksminga pavaros galia, esant maksimaliam efektyvumui, skirta maksimaliai ridos atsargai
- „**TOUR**“: tolygi pavaros galia, skirta maršrutui su didele ridos atsarga
- „**SPORT**“/„**eMTB**“: „**SPORT**“: didelė pavaros galia, skirta sportiniam važiavimui kalnuotomis vietovėmis bei dalyvaujant miesto eisme „**eMTB**“: optimali pavaros galia bet kurioje vietovėje, sportiška važiavimo pradžia, geresnė dinamika, maksimalus našumas.
- „**TURBO**“: maksimali pavaros galia dideliu mynimo dažniui, skirta sportiniam važiavimui

Norėdami pavaros galios lygmenį **padidinti**, pakartotinai spauskite valdymo bloko mygtuką „+“ **14**, kol rodmenyje **r5** atsiras pageidaujamas pavaros galios lygmuo, o norėdami **sumazinti** – mygtuką „-“ **13**.

Iškviesta variklio galia rodoma rodmenyje **r4**. Maksimali variklio galia priklauso nuo pasirinkto pavaros galios lygmens.

Jei dviračio kompiuteris išimamas iš laikiklio **4**, paskiausiai parodytas pavaros galios lygmuo išsaugomas, o variklio galios rodmuo **r4** lieka tuščias.

Pagalbos stumiant įjungimas/išjungimas

Pagalba stumiant/pradedant važiuoti gali palengvinti jums „eBike“ dviračio stūmimą. Pasirinkus šią funkciją, greitis priklauso nuo nustatytos pavaros ir gali būti maks. 6 km/h. Kuo žemesnė pasirinkta pavara, tuo mažesnis ir šios funkcijos greitis (veikiant maksimalia galia).

► **Funkciją „Pagalba stumiant“ leidžiama naudoti tik stumiant „eBike“**. Jei naudojant funkciją „Pagalba stumiant“ „eBike“ ratai neličia pagrindo, iškyla sužalojimo pavojus.

Norėdami **suaktyvinti** pagalbą stumiant, trumpai paspauskite savo dviračio kompiuterio mygtuką „**WALK**“. Suaktyvinę, per 3 s paspauskite mygtuką „+“ ir laikykite jį paspausta. „eBike“ pavara įjungiamas.

Pagalba stumiant **išjungiamo**, kai tik įvykdoma viena iš šių sąlygų:

- atleidžiame mygtuką „+“ **14**,
- užblokuojami „eBike“ ratai (pvz., stabdant arba atsitrenkus į kliūtį),
- greitis viršija 6 km/h.

Atleidus mygtuką „+“, pagalba stumiant dar 3 s išlieka parengties būsenos. Jei per šį laiką vėl paspausite mygtuką „+“, pagalba stumiant bus iš naujo suaktyvinama.

Nuoroda: Kai kuriose sistemose pagalbą stumiant galima tiesiogiai įjungti paspaudus mygtuką „WALK“.

Nuoroda: Esant nustatytam pavaros galios lygmeniui „OFF“, pagalba stumiant negali būti suaktyvinta.

Klaidos kodo rodmuo

„eBike“ sistemos komponentai automatiškai nuolat tikrinami. Jei aptinkama klaida, dviračio kompiuteryje atsiranda atitinkamas klaidos kodas.

Dviračio apšvietimo įjungimas ir išjungimas

Modelyje, kuriame energiją važiavimo šviesai tiekia „eBike“ sistema, valdymo kompiuterio mygtuku **6** vienu metu galima įjungti ir išjungti priekinį ir užpakalinį žibintus. Esant įjungtai šviesai, rodomas apšvietimo simbolis **s1**.

Dviračio apšvietimo įjungimas ir išjungimas ekrano fono apšvietimui įtakos nedaro.

„eShift“ (pasirinktinai)

„eShift“ – tai elektroninių perjungimo sistemų prijungimas prie „eBike“ sistemos. Gamintojas „eShift“ komponentų elektros jungtis yra sujungęs su pavaros bloku. Elektroninių perjungimo sistemų valdymas aprašytas atskiroje naudojimo instrukcijoje.

Priklausomai nuo klaidos tipo, pavana, jei reikia, automatiškai išjungiamo. Toliau galima važiuoti nenaudojant pavaros galios. Prieš kitus važiavimus „eBike“ reiktų patikrinti.

► **Dėl bet kokio remonto kreipkitės tik į įgaliotą dviračių prekybos atstovą.**

Kodas	Priežastis	Pašalinimas
410	Užblokuotas vienas arba keli dviračio kompiuterio mygtukai.	Patikrinkite, ar mygtukai užstrigo dėl patekusių nešvarumų. Jei reikia, mygtukus išvalykite.
414	Valdymo bloko ryšio problema	Kreipkitės į specialistus, kad patikrintų jungtis ir laidus
418	Užblokuotas vienas arba keli valdymo bloko mygtukai.	Patikrinkite, ar mygtukai užstrigo dėl patekusių nešvarumų. Jei reikia, mygtukus išvalykite.
419	Konfigūravimo klaida	Iš naujo paleiskite sistemą. Jei problema išlieka, susisiekite su Bosch „eBike“ prekybos atstovu.
422	Pavaros bloko ryšio problema	Kreipkitės į specialistus, kad patikrintų jungtis ir laidus
423	„eBike“ akumulatoriaus ryšio problema	Kreipkitės į specialistus, kad patikrintų jungtis ir laidus
424	Komponentų tarpusavio ryšio klaida	Kreipkitės į specialistus, kad patikrintų jungtis ir laidus
426	Vidinė laiko viršijimo klaida	Iš naujo paleiskite sistemą. Jei problema išlieka, susisiekite su Bosch „eBike“ prekybos atstovu. Įvykus šiai klaidai, pagrindinių nustatymų meniu rato apskritimo ilgio pažiūrėti ir priderinti negalima.
430	Išsikrovęs dviračio kompiuterio vidinis akumulatorius	Įkraukite dviračio kompiuterį (laikiklyje arba naudodamiesi USB jungtimi)
431	Programinės įrangos versijos klaida	Iš naujo paleiskite sistemą. Jei problema išlieka, susisiekite su Bosch „eBike“ prekybos atstovu.
440	Vidinė pavaros bloko klaida	Iš naujo paleiskite sistemą. Jei problema išlieka, susisiekite su Bosch „eBike“ prekybos atstovu.
450	Vidinė programinės įrangos klaida	Iš naujo paleiskite sistemą. Jei problema išlieka, susisiekite su Bosch „eBike“ prekybos atstovu.
460	USB jungties triktis	Iš dviračio kompiuterio USB jungties ištraukite kabelį. Jei problema išlieka, susisiekite su Bosch „eBike“ prekybos atstovu.
490	Vidinė dviračio kompiuterio klaida	Kreipkitės į specialistus, kad patikrintų dviračio kompiuterį
500	Vidinė pavaros bloko klaida	Iš naujo paleiskite sistemą. Jei problema išlieka, susisiekite su Bosch „eBike“ prekybos atstovu.

Kodas	Priežastis	Pašalinimas
502	Dviračio apšvietimo klaida	Patikrinkite žibintą ir jo laidus. Iš naujo paleiskite sistemą. Jei problema išlieka, susisiekite su Bosch „eBike“ prekybos atstovu.
503	Greičio jutiklio klaida	Iš naujo paleiskite sistemą. Jei problema išlieka, susisiekite su Bosch „eBike“ prekybos atstovu.
510	Vidinė jutiklio klaida	Iš naujo paleiskite sistemą. Jei problema išlieka, susisiekite su Bosch „eBike“ prekybos atstovu.
511	Vidinė pavaros bloko klaida	Iš naujo paleiskite sistemą. Jei problema išlieka, susisiekite su Bosch „eBike“ prekybos atstovu.
530	Akumuliatoriaus klaida	Išjunkite „eBike“, išimkite „eBike“ akumuliatorių ir „eBike“ akumuliatorių vėl įdėkite. Iš naujo paleiskite sistemą. Jei problema išlieka, susisiekite su Bosch „eBike“ prekybos atstovu.
531	Konfigūravimo klaida	Iš naujo paleiskite sistemą. Jei problema išlieka, susisiekite su Bosch „eBike“ prekybos atstovu.
540	Temperatūros klaida	„eBike“ yra už leidžiamosios temperatūros diapazono ribų. Išjunkite „eBike“ sistemą, kad pavaros blokas arba atvėstų, arba sušiltų iki leidžiamo temperatūros diapazono ribų. Iš naujo paleiskite sistemą. Jei problema išlieka, susisiekite su Bosch „eBike“ prekybos atstovu.
550	Buvo atpažintas neleistinas energiją naudojantis prietaisas.	Pašalinkite energiją naudojančią prietaisą. Iš naujo paleiskite sistemą. Jei problema išlieka, susisiekite su Bosch „eBike“ prekybos atstovu.
580	Programinės įrangos versijos klaida	Iš naujo paleiskite sistemą. Jei problema išlieka, susisiekite su Bosch „eBike“ prekybos atstovu.
591	Autentifikavimo klaida	Išjunkite „eBike“ sistemą. Išimkite akumuliatorių ir vėl jį įdėkite. Iš naujo paleiskite sistemą. Jei problema išlieka, susisiekite su Bosch „eBike“ prekybos atstovu.
592	Nesuderinami komponentai	Naudokite tinkamą ekraną. Jei problema išlieka, susisiekite su Bosch „eBike“ prekybos atstovu.
593	Konfigūravimo klaida	Iš naujo paleiskite sistemą. Jei problema išlieka, susisiekite su Bosch „eBike“ prekybos atstovu.
595, 596	Ryšio klaida	Patikrinkite link pavarų mechanizmo nuvestus laidus ir iš naujo paleiskite sistemą. Jei problema išlieka, susisiekite su Bosch „eBike“ prekybos atstovu.
602	Vidinė akumuliatoriaus klaida įkrovimo proceso metu	Kroviklį atjunkite nuo akumuliatoriaus. Iš naujo paleiskite „eBike“ sistemą. Kroviklį įstatykite ant akumuliatoriaus. Jei problema išlieka, susisiekite su Bosch „eBike“ prekybos atstovu.
602	Vidinė akumuliatoriaus klaida	Iš naujo paleiskite sistemą. Jei problema išlieka, susisiekite su Bosch „eBike“ prekybos atstovu.
603	Vidinė akumuliatoriaus klaida	Iš naujo paleiskite sistemą. Jei problema išlieka, susisiekite su Bosch „eBike“ prekybos atstovu.
605	Akumuliatoriaus temperatūros klaida	„eBike“ yra už leidžiamosios temperatūros diapazono ribų. Išjunkite „eBike“ sistemą, kad pavaros blokas arba atvėstų, arba sušiltų iki leidžiamo temperatūros diapazono ribų. Iš naujo paleiskite sistemą. Jei problema išlieka, susisiekite su Bosch „eBike“ prekybos atstovu.
605	Akumuliatoriaus temperatūros klaida įkrovimo proceso metu	Kroviklį atjunkite nuo akumuliatoriaus. Palaukite, kol akumuliatorius atvės. Jei problema išlieka, susisiekite su Bosch „eBike“ prekybos atstovu.
606	Išorinė akumuliatoriaus klaida	Patikrinkite, kaip sujungti laidai. Iš naujo paleiskite sistemą. Jei problema išlieka, susisiekite su Bosch „eBike“ prekybos atstovu.
610	Akumuliatoriaus įtampos klaida	Iš naujo paleiskite sistemą. Jei problema išlieka, susisiekite su Bosch „eBike“ prekybos atstovu.

Kodas	Priežastis	Pašalinimas
620	Kroviklio klaida	Pakeiskite kroviklį. Susisiekite su Bosch „eBike“ prekybos atstovu.
640	Vidinė akumulatoriaus klaida	Iš naujo paleiskite sistemą. Jei problema išlieka, susisiekite su Bosch „eBike“ prekybos atstovu.
655	Kelios akumulatoriaus klaidos	Išjunkite „eBike“ sistemą. Išimkite akumuliatorių ir vėl jį įdėkite. Iš naujo paleiskite sistemą. Jei problema išlieka, susisiekite su Bosch „eBike“ prekybos atstovu.
656	Programinės įrangos versijos klaida	Susisiekite su Bosch „eBike“ prekybos atstovu, kad jis atliktų programinės įrangos naujinimą.
7xx	Pavarų mechanizmo klaida	Prašome laikytis pavarų mechanizmo gamintojo pateiktos naudojimo instrukcijos.
Nėra rodmenis	Vidinė dviračio kompiuterio klaida	Iš naujo paleiskite „eBike“ sistemą, t. y. ją išjunkite ir vėl įjunkite.

Elektros energijos tiekimas į išorinius prietaisus per USB jungtį

Naudojantis USB jungtimi, galima naudoti ar įkrauti daugelį prietaisų, į kuriuos energija gali būti tiekiamą per USB jungtį (pvz., mobiliojo ryšio telefonus).

Būtina įkrovimo sąlyga: į „eBike“ turi būti įstatytas dviračio kompiuteris ir pakankamai įkrautas akumulatorius.

Atidinkite dviračio kompiuterio USB jungties apsauginį gaubtelį **9**. Išorinio prietaiso USB jungtį „Micro A“/„Micro B“ USB įkrovimo kabeliu (galima įsigyti iš Bosch „eBike“ prekybos atstovo) sujunkite su dviračio kompiuterio USB įvare **8**.

Atjungus energiją naudojančių prietaisų, USB jungtį vėl reikia rūpestingai uždengti apsauginiu gaubteliumi **9**.

► **USB jungtis nėra vandeniui nepralaidi kištukinė jungtis. Važiuojant per liėtų išorinį prietaisą prijungti draudžiama, o USB jungtis turi būti gerai uždengta apsauginiu gaubteliumi 9.**

Dėmesio: Prie „Nyon“ prijungti energiją naudojančius prietaisai gali pakenkti „eBike“ ridos atsargai.

Važiavimo su „eBike“ sistema nuorodos

Tausojanti „eBike“ eksploatacija

„eBike“ komponentus eksploatuokite ir sandėliuokite nurodytose eksploataavimo ir sandėliavimo temperatūrose. Pavaros bloką, dviračio kompiuterį ir akumuliatorių saugokite nuo ekstremalių temperatūrų (pvz., intensyvių saulės spindulių, jei tuo pačiu metu nevedinama). Ekstremali temperatūra komponentus (ypač akumuliatorių) gali pažeisti.

„Nyon“ ekraną laikykite švarų. Jei jis nešvarus, gali būti klaidingai įvertinamas skaistis. Veikiant navigacinio režimu, gali būti sumaišytas perjungimas iš dienos į naktį ir atvirkščiai.

Staiga pasikeitus aplinkos sąlygoms, iš vidaus gali aprasoti stiklas. Po trumpo laiko pertraukos temperatūra susivienodins ir aprasojimas dingęs.

Priežiūra ir servisas

Priežiūra ir valymas

Bet kurį komponentą, taip pat ir pavaros bloką, į vandenį nardinti ir plauti aukšto slėgio srove draudžiama.

Dviračio kompiuterį valykite minkštu, tik vandeniu sudrėkintu skudurėliu. Nenaudokite jokių valymo priemonių.

Ne rečiau kaip kartą metuose kreipkitės į specialistus, kad patikrintų jūsų „eBike“ sistemos techninę būklę (taip pat ir mechaniką, sistemos programinės įrangos versiją).

Be to, dviračio gamintojas arba dviračių prekybos atstovas techninės priežiūros terminą gali nustatyti nurodydamas veikimo galią ir/arba laiko intervalą. Tokiu atveju, kaskart įjungus, dviračio kompiuteris 4 s jums rods techninės priežiūros terminą.

Dėl „eBike“ techninės priežiūros ir remonto prašome kreiptis į įgaliotą dviračių prekybos atstovą.

► **Dėl bet kokio remonto kreipkitės tik į įgaliotą dviračių prekybos atstovą.**

Klientų aptarnavimo skyrius ir naudotojų konsultavimo tarnyba

Iškilius bet kuriems, su „eBike“ sistema susijusiems klausimams, kreipkitės į įgaliotą dviračių prekybos atstovą.

Įgaliotų prekybos atstovų kontaktus rasite internetiniame puslapyje www.bosch-ebike.com

Transportavimas

► **Jei „eBike“ gabenate pritvirtinę prie automobilio išorės, pvz., prie automobilio krovinio laikiklio, kad išvengtumėte pažeidimų, nuimkite dviračio kompiuterį ir „PowerPack“.**

Šalinimas



Pavaros blokas, dviračio kompiuteris su valdymo bloku, akumulatorius, greičio jutiklis, papildoma įranga ir pakuotės turi būti ekologiškai utilizuojami.

„eBike“ ir jo komponentų nemeskite į buitinių atliekų kontenerius!

Tik ES šalims:



Pagal Europos direktyvą 2012/19/ES dėl elektros ir elektroninės įrangos atliekų ir pagal Europos direktyvą 2006/66/EB dėl baterijų ir akumuliatorių bei baterijų ir akumuliatorių atliekų, naudoti nebetinkami elektriniai prietaisai ir akumuliatoriai bei baterijos turi būti surenkami atskirai ir perdirbami aplinkai nekenksmingu būdu.

Dviračio kompiuteryje integruotą akumuliatorių leidžiama išimti tik norint utilizuoti. Atidarius korpuso dangtelį gali būti nepataisomai sugadintas dviračio kompiuteris.

Nebetinkamus naudoti akumuliatorius ir dviračio kompiuterį prašome atiduoti įgaliojantiems prekybos atstovams.

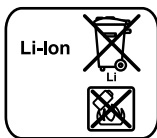

Ličio jonai:

Prašome laikytis „Transportavimas“ skyriuje pateiktų nuorodų, psl. Lietuviškai – 11.

Galimi pakeitimai.